



# IS810P系列标准多机传动 伺服设计维护使用手册



# 前言

首先感谢您购买 IS810P 系列伺服驱动器!

IS810P 系列伺服驱动器产品是汇川技术研制的高性能全功率的交流伺服驱动器。该系列产品功率范围为 2.2kW~75kW，支持 MODBUS、CANopen 和 CANlink 通信协议，采用对应的通信接口，配合上位机可实现多台伺服驱动器联网运行。提供了刚性表设置、惯量辨识及振动抑制功能，使伺服驱动器简单易用。配合包括小惯量、中惯量的 MS1/ISMH 系列高响应伺服电机（电机搭配 20 位 /23 位增量式编码器或 23 位多圈绝对值编码器），运行安静平稳，定位控制更加精准。适用于半导体制造设备、贴片机、印刷电路板打孔机、搬运机械、食品加工机械、机床、传送机械等自动化设备，实现快速精确的位置控制、速度控制、转矩控制。

本手册为 IS810P 伺服驱动器的综合用户手册，提供了产品安全信息、机械与电气安装说明、调试应用及维护指导。对于初次使用的用户，请认真阅读本手册。若对一些功能及性能方面有所疑惑，请咨询我公司的技术支持人员以获得帮助。

由于致力于伺服驱动器的不断改善，因此本公司提供的资料如有变更，恕不另行通知。

注意事项
◆ 为了说明产品的细节部分，手册中的图例有时为卸下外罩或安全遮盖物的状态。使用本产品时，请务必按规定装好外壳或遮盖物，并按照说明书的内容进行操作。
◆ 本手册中的图例仅为了说明，可能会与您订购的产品有所不同。
◆ 由于产品升级或规格变更，以及为了手册的便利性和准确性，本手册的内容会及时进行变更。
◆ 由于损坏或遗失而需要订购手册时，请与本公司各区域代理商联系，或直接与本公司客户服务中心联系。
◆ 如果您使用中仍有一些使用问题不明，请与本公司客户服务中心联系。
◆ 全国统一服务电话：400-777-1260

产品符合国际标准要求：

IS810P 系列伺服及 MS1/ISMH 电机符合下列国际标准，部分产品已通 CE 认证，包括：

IEC/EN 61800-5-1: 2007 可调速电气传动系统安规要求；

IEC/EN 61800-3: 2004+A1:2012 可调速电气传动系统；

第三部分：产品的电磁兼容性标准及其特定的试验方法（在正确安装和正确使用的条件下，满足 IEC/EN 61800-3 标准要求）

IEC/EN 60034-1:2010 旋转电机 定额和性能。

## 手册版本变更记录

日期	变更后版本	变更内容
2018 年 4 月	A00	第一版发行
2018 年 10 月	A01	LOGO 更新
2019 年 3 月	A02	<p>全文 修改电机型号和相关内容。20bit 增量型编码器改成 20bit/23bit 编码器。</p> <p>1.1.1 章节中修改铭牌和逆变单元生产序列号图片。</p> <p>1.1.3 章节中基本规格中修改使用条件、性能、数字输出信号、保护功能、连接设备和通信协议。</p> <p>1.4.1 章节中修改备注信息。</p> <p>1.4.2 章节中修改接插套件、绝对值电池套件的型号和备注信息。</p> <p>1.4.4 章节修改“伺服电机编码器电缆”。</p> <p>1.4.5 原文删除“选择配套线缆后不用再选配接插套件”后合并至 1.4.1 章节。</p> <p>2.1.2 更新 SIZE3 安装尺寸图。</p> <p>第 3 章警告中删除“制动晶体管”发生的故障信息。</p> <p>3.5.2 章节中修改绝对值编码器电池盒安装的型号和配件信息，电池盒安装部分修改图。</p> <p>3.5.3 章节修改“ISMG 电机温度检测”下的备注信息。</p> <p>4.1 章节修改面板外观示意图。</p> <p>4.6.1 章节修改截图电源前确认内容。</p> <p>5.1.1 章节修改运行前检查内容。</p> <p>5.1.2 章节修改接通控制回路电源和主回路电源和将伺服使能 (S-ON) 置为无效 (OFF) 小节的描述。</p> <p>第 7 章删除 H01-02 中 Er.420 和 Er.990 的描述信息。</p> <p>第 7 章和第 10 章删除 H0A-00、H02-21、H02-22、H02-23、H02-24、H02-25、H02-26、H02-27 参数。修改 H00-30 参数设定范围。</p> <p>第 8 章删除 Er.420、Er.430、Er.920、Er.922 和 Er.990 错误码。</p>

# 目录

前言.....	1
手册版本变更记录 .....	2
安全注意事项.....	9
安全声明 .....	9
安全等级定义.....	9
安全图标说明.....	9
安全注意事项.....	10
安全标识 .....	12
第 1 章 产品信息.....	13
1.1 逆变单元 .....	14
1.1.1 型号与铭牌 .....	14
1.1.2 逆变单元部件说明 .....	15
1.1.3 规格 .....	16
1.2 伺服电机介绍.....	19
1.2.1 MS1/ISMH 系列伺服电机规格信息 .....	19
1.2.2 ISMG 系列伺服电机规格信息 .....	29
1.3 系统配套规格.....	35
1.4 配套线缆 .....	36
1.4.1 MS1/ISMH 系列电机配套线缆（含通信线缆） .....	36
1.4.2 接插套件 .....	37
1.4.3 通信线缆.....	37
1.4.4 ISMG 系列电机配套线缆（含通信线缆） .....	38
1.5 伺服系统配线.....	39
第 2 章 安装 .....	41
2.1 整流单元 + 逆变单元的组合安装 .....	42
2.1.1 安装环境.....	42
2.1.2 安装尺寸与空间要求 .....	44
2.2 伺服驱动器的安装 .....	47
2.2.1 机柜内安装方式.....	47
2.2.2 整流单元盖板的拆卸与安装 .....	49
2.2.3 壁挂式安装 .....	50
2.3 伺服电机的安装.....	52
2.3.1 安装注意事项 .....	52
2.3.2 安装环境.....	54
2.3.3 MS1/ISMH 系列电机外形尺寸.....	55



2.3.4 ISMG 系列电机外形尺寸 .....	59
第 3 章 接线 .....	61
3.1 整流单元端子介绍 .....	64
3.2 逆变单元端子介绍 .....	64
3.2.1 逆变单元端子分布图 .....	64
3.2.2 逆变单元端子功能说明 .....	65
3.3 整流单元与逆变单元的连接 .....	65
3.3.1 直流母线电源连接 .....	65
3.3.2 保护接地连接图 .....	66
3.3.3 24V 控制电源 .....	66
3.4 伺服驱动器主回路线缆连接 .....	67
3.4.1 主回路连接电缆推荐型号及规格 .....	67
3.4.2 线耳选型指导 .....	68
3.5 逆变单元与电机的连接 .....	71
3.5.1 接地要求 .....	71
3.5.2 与 MS1/ISMH 系列电机的连接图 .....	71
3.5.3 与 ISMG 系列电机的连接 .....	80
3.6 控制信号端子连接方法 .....	83
3.6.1 位置指令输入信号 .....	85
3.6.2 模拟量输入信号 .....	96
3.6.3 数字量输入输出信号 .....	97
3.6.4 编码器分频输出电路 .....	101
3.6.5 抱闸配线 .....	103
3.7 通信信号 CN3/CN4 配线 .....	107
3.7.1 通信信号连接器引脚定义 .....	107
3.7.2 CAN 通讯组网连接 .....	108
3.7.3 485 通讯组网连接 .....	110
3.7.4 与 PC 的通讯连接 (232 通讯) .....	112
3.8 模拟量监视信号配线 .....	113
3.9 电气接线的抗干扰对策 .....	114
3.9.1 抗干扰配线举例及接地处理 .....	114
3.9.2 噪音滤波器的使用方法 .....	115
3.10 线缆使用的注意事项 .....	117
3.11 总体配线图 .....	117
第 4 章 面板操作 .....	119
4.1 面板组成介绍 .....	121
4.2 面板显示 .....	122
4.2.1 面板显示切换方法 .....	122

4.2.2 状态显示 .....	122
4.2.3 参数显示 .....	123
4.2.4 故障显示 .....	125
4.2.5 监控显示 .....	125
4.3 参数设定 .....	131
4.4 用户密码 .....	132
4.5 一般功能 .....	133
4.5.1 点动运行 .....	133
4.5.2 数字信号强制输入输出 .....	134
4.6 基本操作与试运行 .....	138
4.6.1 接通电源前确认 .....	138
4.6.2 接通电源后显示确认 .....	138
4.6.3 快速调试 .....	139
第 5 章 控制模式 .....	141
5.1 基本设定 .....	143
5.1.1 运行前检查 .....	144
5.1.2 接通电源 .....	144
5.1.3 点动运行 .....	145
5.1.4 旋转方向选择 .....	146
5.1.5 输出脉冲相位选择 .....	146
5.1.6 抱闸设置 .....	147
5.1.7 伺服运行 .....	152
5.1.8 伺服停止 .....	157
5.2 位置控制模式 .....	160
5.2.1 位置指令输入设置 .....	161
5.2.2 电子齿轮比 .....	176
5.2.3 位置指令滤波 .....	182
5.2.4 位置偏差清除功能 .....	183
5.2.5 分频输出功能 .....	184
5.2.6 定位完成 / 接近功能 .....	186
5.2.7 中断定长功能 .....	189
5.2.8 原点复归功能 .....	192
5.2.9 位置控制模式功能码框图 .....	205
5.3 速度控制模式 .....	206
5.3.1 速度指令输入设置 .....	207
5.3.2 斜坡函数设置 .....	218
5.3.3 零位固定功能 .....	219
5.3.4 速度指令限幅 .....	220
5.3.5 速度相关 DO 输出功能 .....	221
5.3.6 速度控制模式功能码框图 .....	225

5.4 转矩控制模式.....	226
5.4.1 转矩指令输入设置 .....	227
5.4.2 转矩指令滤波 .....	233
5.4.3 转矩指令限制 .....	234
5.4.4 转矩模式下速度限制 .....	241
5.4.5 转矩到达输出 .....	245
5.4.6 转矩控制模式功能码框图 .....	247
5.5 混合控制模式.....	248
5.6 绝对值系统使用说明.....	249
5.6.1 概述 .....	249
5.6.2 相关功能码设定.....	249
5.6.3 绝对值系统电池盒使用注意事项.....	253
5.6.4 软限位功能 .....	253
5.7 辅助功能 .....	254
5.7.1 软件复位功能 .....	254
5.7.2 电机保护功能 .....	254
5.7.3 DI 端口滤波时间设置.....	256
5.7.4 抱闸保护检测功能 .....	257
第 6 章 调整 .....	259
6.1 概述.....	260
6.2 惯量辨识 .....	262
6.2.1 离线惯量辨识 .....	263
6.2.2 在线惯量辨识 .....	265
6.3 自动增益调整.....	266
6.4 手动增益调整.....	269
6.4.1 基本参数.....	269
6.4.2 增益切换.....	271
6.4.3 几种滤波对比 .....	276
6.4.4 前馈增益.....	276
6.4.5 伪微分前馈控制.....	278
6.4.6 转矩扰动观测 .....	279
6.5 不同控制模式下的参数调整.....	280
6.5.1 位置模式下的参数调整.....	280
6.5.2 速度模式下的参数调整.....	281
6.5.3 转矩模式下的参数调整.....	281
6.6 振动抑制 .....	282
6.6.1 机械共振抑制 .....	282
6.6.2 低频共振抑制 .....	287
第 7 章 参数说明.....	289

7.1 整流参数说明.....	290
7.2 逆变参数说明.....	290
H00 组: 伺服电机参数 .....	291
H01 组: 驱动器参数 .....	293
H02 组: 基本控制参数 .....	294
H03 组: 端子输入参数 .....	299
H04 组: 端子输出参数 .....	308
H05 组: 位置控制参数 .....	312
H06 组: 速度控制参数 .....	327
H07 组: 转矩控制参数 .....	333
H08 组: 增益类参数 .....	338
H09 组: 自调整参数 .....	343
H0A 组: 故障与保护参数 .....	347
H0B 组: 监控参数 .....	351
H0C 组: 通信参数 .....	356
H0D 组: 辅助功能参数.....	360
H0F 组: 全闭环功能参数.....	363
H11 组: 多段位置功能参数.....	365
H12 组: 多段速度参数 .....	374
H17 组: 虚拟 DIDO 参数.....	380
H30 组: 通信读取伺服相关变量.....	387
H31 组: 通信给定伺服相关变量.....	388
第 8 章 故障处理.....	391
8.1 安全注意事项.....	392
8.2 故障和警告记录 .....	393
8.3 故障和警告编码输出.....	394
8.4 故障的处理方法 .....	397
8.4.1 常见故障处理方法 .....	397
8.4.2 内部故障.....	408
8.4.3 通信故障恢复方式 .....	409
第 9 章 通信 .....	411
9.1 MODBUS 通信 .....	412
9.1.1 硬件配线及 EMC 注意事项.....	412
9.1.2 EMC 布置要求 .....	414
9.1.3 485 接口现场应用传输距离、节点和传输速率的关系.....	415
9.1.4 通信参数设定 .....	416
9.1.5 MODBUS 通信协议.....	420
9.1.6 485 通信现场常见问题及处理 .....	426
9.2 CANlink 通信 .....	429
9.2.1 硬件连接.....	429

---

9.2.2 CANlink 通信参数设置 .....	430
9.2.3 CANlink 通信相关故障排查.....	430
9.3 CANopen 通信.....	431
9.3.1 硬件连接.....	431
9.3.2 CANopen 通信参数设置.....	432
9.3.3 CANopen 通信相关故障.....	433
9.4 虚拟 VDI/VDO .....	434
第 10 章 附录 .....	437
对象组 6000h 分配一览.....	438
H00 组 伺服电机参数 .....	441
H01 组 驱动器参数 .....	442
H02 组 基本控制参数 .....	442
H03 组 端子输入参数 .....	443
H04 组 端子输出参数 .....	445
H05 组 位置控制参数 .....	447
H06 组 速度控制参数 .....	450
H07 组 转矩控制参数 .....	451
H08 组 增益类参数 .....	453
H09 组 自调整参数 .....	454
H0A 组 故障与保护参数.....	456
H0B 组 监控参数 .....	457
H0C 组 通信参数.....	458
H0D 组 辅助功能参数.....	459
H0F 组 全闭环功能参数.....	460
H11 组 多段位置功能参数.....	461
H12 组 多段速度参数 .....	464
H17 组 虚拟 DIDO 参数 .....	467
H30 组 通信读取伺服相关变量.....	470
H31 组 通信给定伺服相关变量.....	470
DIDO 功能定义 .....	470

# 安全注意事项

## 安全声明

- 在安装、操作、维护产品时，请先阅读并遵守本安全注意事项。
- 为保障人身和设备安全，在安装、操作和维护产品时，请遵循产品上标识及手册中说明的所有安全注意事项。
- 手册中的“注意”、“警告”和“危险”事项，并不代表所应遵守的所有安全事项，只作为所有安全注意事项的补充。
- 本产品应在符合设计规格要求的环境下使用，否则可能造成故障，因未遵守相关规定引发的功能异常或部件损坏等不在产品质量保证范围之内。
- 因违规操作产品引发的人身安全事故、财产损失等，我司将不承担任何法律责任。

## 安全等级定义



危险

“危险”表示如果不按规定操作，则导致死亡或严重身体伤害。



警告

“警告”表示如果不按规定操作，则可能导致死亡或严重身体伤害。



注意

“注意”表示如果不按规定操作，则可能导致轻微身体伤害或设备损坏。

## 安全图标说明

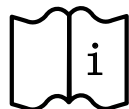

表示安装、运行前务必阅读说明书



表示务必做好系统和产品接地



表示此处可能有危险



表示此处有高温危险



表示此处有机械伤人危险



表示此处有高压危险



表示等待 15 分钟才能进行操作

## 安全注意事项

开箱验收
<p> <b>注意</b></p> <ul style="list-style-type: none"><li>◆ 开箱前请检查产品的外包装是否完好,有无破损、浸湿、受潮、变形等情况。</li><li>◆ 请按照层次顺序打开包装,严禁猛烈敲打!</li><li>◆ 开箱时请检查产品和产品附件表面有无残损、锈蚀、碰伤等情况。</li><li>◆ 开箱后请仔细对照装箱单,查验产品及产品附件数量、资料是否齐全</li></ul>
<p> <b>警告</b></p> <ul style="list-style-type: none"><li>◆ 开箱时发现产品及产品附件有损伤、锈蚀、使用过的迹象等问题,请勿安装!</li><li>◆ 开箱时发现产品内部进水、部件缺少或有部件损坏时,请勿安装!</li><li>◆ 请仔细对照装箱单,发现装箱单与产品名称不符时,请勿安装!</li></ul>
储存与运输时
<p> <b>注意</b></p> <ul style="list-style-type: none"><li>◆ 请按照产品的储存与运输条件进行储存与运输,储存温度、湿度满足要求。</li><li>◆ 避免在水溅雨淋、阳光直射、强电场、强磁场、强烈振动等场所储存与运输。</li><li>◆ 避免产品储存时间超过 3 个月,储存时间过长时,请进行更严密的防护和必要的检验。</li><li>◆ 请将产品进行严格包装后再进行车辆运输,长途运输时必须使用封闭的箱体。</li><li>◆ 严禁将本产品与可能对本产品构成影响或损害的设备或物品一起混装运输。</li></ul>
<p> <b>警告</b></p> <ul style="list-style-type: none"><li>◆ 请务必使用专业的装卸载设备搬运大型或重型设备与产品!</li><li>◆ 徒手搬运产品时,请务必抓牢产品壳体,避免产品部件掉落,否则有导致受伤的危险!</li><li>◆ 搬运产品时请务必轻抬轻放,随时注意脚下物体,防止绊倒或坠落,否则有导致受伤或产品损坏的危险!</li><li>◆ 设备被起重工具吊起时,设备下方禁止人员站立或停留。</li></ul>
安装时
<p> <b>警告</b></p> <ul style="list-style-type: none"><li>◆ 安装前请务必仔细阅读产品使用说明书和安全注意事项!</li><li>◆ 严禁改装本产品!</li><li>◆ 严禁拧动产品零部件及元器件的固定螺栓和红色标记的螺栓!</li><li>◆ 请勿在强电场或强电磁波干扰的场所安装本产品!</li><li>◆ 本产品安装在柜体或终端设备中时,柜体或终端设备需要提供相应的防火外壳、电气防护外壳和机械防护外壳等防护装置,防护等级应符合相关 IEC 标准和当地法律法规要求。</li></ul>
<p> <b>危险</b></p> <ul style="list-style-type: none"><li>◆ 严禁非专业人员进行产品安装、接线、保养维护、检查或部件更换!</li><li>◆ 本产品的安装、接线、维护、检查或部件更换等,只有受到过电气设备相关培训,具有充分电气知识的专业人员才能进行。</li><li>◆ 安装人员必须熟悉产品安装要求和相关技术资料。</li><li>◆ 在需要安装变压器等强电磁波干扰的设备时,请安装屏蔽保护装置,避免本产品出现误动作!</li></ul>

## 接线时

 危险

- ◆ 严禁非专业人员进行设备安装、接线、保养维护、检查或部件更换!
- ◆ 请勿在电源接通的状态下进行接线作业, 否则会有触电的危险。
- ◆ 接线前, 请切断所有设备的电源。切断电源后设备内部电容有残余电压, 请至少等待 10 分钟再进行接线等操作。
- ◆ 请务必保证设备和产品的良好接地, 否则会有电击危险。
- ◆ 请遵守静电防止措施 (ESD) 规定的步骤, 并佩戴静电手环进行接线等操作, 避免损坏设备或产品内部的电路。

 警告

- ◆ 严禁将输入电源连接到设备或产品的输出端, 否则会引起设备损坏, 甚至引发火灾。
- ◆ 驱动设备与电机连接时, 请务必保证驱动器与电机端子相序准确一致, 避免造成电机反向旋转。
- ◆ 接线时使用到的线缆必须符合相应的线径和屏蔽等要求, 使用屏蔽线缆的屏蔽层需要单端可靠接地!
- ◆ 接线完成后, 请确保设备和产品内部没有掉落的螺钉或裸露线缆。

## 上电时

 危险

- ◆ 上电前, 请确认设备和产品安装完好, 接线牢固, 电机装置允许重新启动。
- ◆ 上电前, 请确认电源符合设备要求, 避免造成设备损坏或引发火灾!
- ◆ 上电时, 设备或产品的机械装置可能会突然动作, 请注意远离机械装置。
- ◆ 上电后, 请勿打开对设备柜门或产品防护盖板, 否则有触电危险!
- ◆ 严禁在通电状态下触摸设备的任何接线端子, 否则有触电危险!
- ◆ 严禁在通电状态下拆卸设备和产品的任何装置或零部件, 否则有触电危险!

## 运行时

 危险

- ◆ 严禁在运行状态下触摸设备的任何接线端子, 否则有触电危险!
- ◆ 严禁在运行状态下拆卸设备和产品的任何装置或零部件, 否则有触电危险!
- ◆ 严禁触摸设备外壳、风扇或电阻等以试探温度, 否则可能引起灼伤!
- ◆ 严禁非专业技术人员在运行中检测信号, 否则可能引起人身伤害或设备损坏!

 警告

- ◆ 运行中, 避免其他物品或金属物体等掉入设备中, 否则引起设备损坏!
- ◆ 请勿使用接触器通断的方法来控制设备启停, 否则引起设备损坏!

## 保养时



 危险

- ◆ 严禁非专业人员进行设备安装、接线、保养维护、检查或部件更换!
- ◆ 严禁在通电状态下进行设备保养, 否则有触电危险!
- ◆ 切断所有设备的电源后, 请至少等待 15 分钟再进行设备保养等操作。

 警告

- ◆ 请按照设备维护和保养要求对设备和产品进行日常和定期检查与保养, 并做好保养记录。



维修时	
 <b>危险</b>	<ul style="list-style-type: none"> <li>◆ 严禁非专业人员进行设备安装、接线、保养维护、检查或部件更换!</li> <li>◆ 严禁在通电状态下进行设备维修, 否则有触电危险!</li> <li>◆ 切断所有设备的电源后, 请至少等待 15 分钟再进行设备检查、维修等操作。</li> </ul>
 <b>警告</b>	<ul style="list-style-type: none"> <li>◆ 请按照产品保修协议进行设备报修。</li> <li>◆ 设备出现故障或损坏时, 由专业人员按照维修指导对设备和产品进行故障排除和维修, 并做好维修记录。</li> <li>◆ 请按照产品易损件更换指导进行更换。</li> <li>◆ 请勿继续使用已经损坏的机器, 否则会造成更大程度的损坏。</li> <li>◆ 更换设备后, 请务必重新进行设备接线检查与参数设置。</li> </ul>
报废时	
 <b>警告</b>	<ul style="list-style-type: none"> <li>◆ 请按照国家有关规定与标准进行设备、产品的报废, 以免造成财产损失或人员伤亡!</li> <li>◆ 报废的设备与产品请按照工业废弃物处理标准进行处理回收, 避免污染环境。</li> </ul>

## 安全标识

为了保证设备安全操作和维护, 请务必遵守粘贴在设备和产品上的安全标识, 请勿损坏、损伤或剥下安全标识。安全标识说明如下:

安全标识	内容说明
	<p>为了防止触电, 一定要接好接地端子, 请务必按照使用说明书的指示操作,</p> <p>Never fail to connect Protective Earth(PE) terminal. Read the manual and follow the safety instructions Before use.</p> <p>电源切断后 15 分钟内不要触摸端子部分, 否则可能导致触电</p> <p>Do not touch terminals within 15 minutes after Disconnect the power,Risk of electric shock.</p> <p>通电后不要触摸散热器, 否则可能导致烫伤。</p> <p>Do not touch heatsink when power is ON,Risk of burn.</p>



## 第 1 章 产品信息

1.1 逆变单元 .....	14
1.1.1 型号与铭牌 .....	14
1.1.2 逆变单元部件说明 .....	15
1.1.3 规格 .....	16
1.2 伺服电机介绍 .....	19
1.2.1 MS1/ISMH 系列伺服电机规格信息 .....	19
1.2.2 ISMG 系列伺服电机规格信息 .....	29
1.3 系统配套规格 .....	35
1.4 配套线缆 .....	36
1.4.1 MS1/ISMH 系列电机配套线缆（含通信线缆） .....	36
1.4.2 接插套件 .....	37
1.4.3 通信线缆 .....	37
1.4.4 ISMG 系列电机配套线缆（含通信线缆） .....	38
1.5 伺服系统配线 .....	39

使用本产品前，必须选购 MD810 整流单元。相关整流单元的规格信息请参考《MD810 系列多机传动变频器综合手册》。

## 1.1 逆变单元

### 1.1.1 型号与铭牌



图 1-1 逆变单元型号与铭牌说明



例: (S/N:010501934H700001) 机器生产日期为2017年7月

图 1-2 逆变单元生产序列号说明

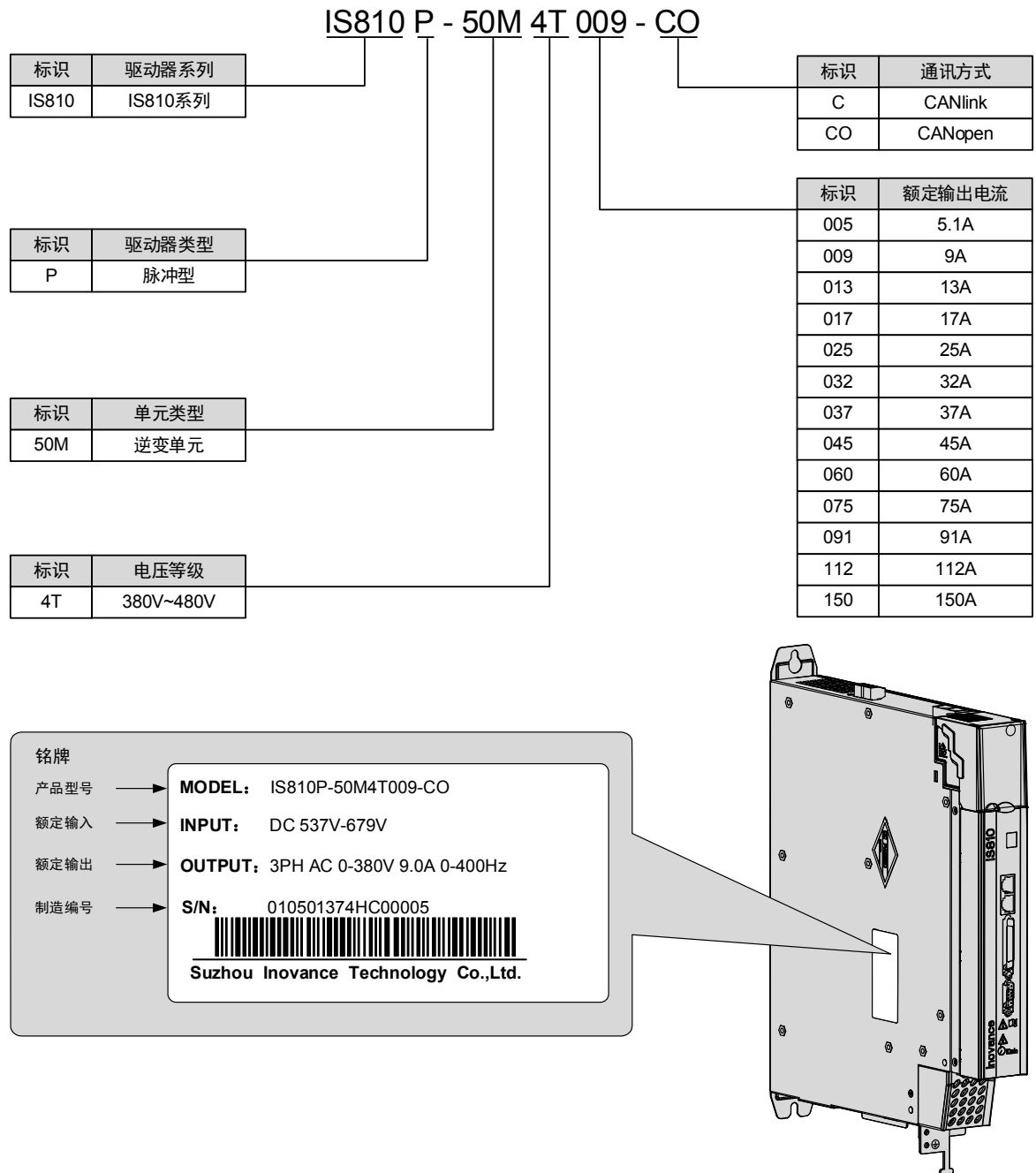
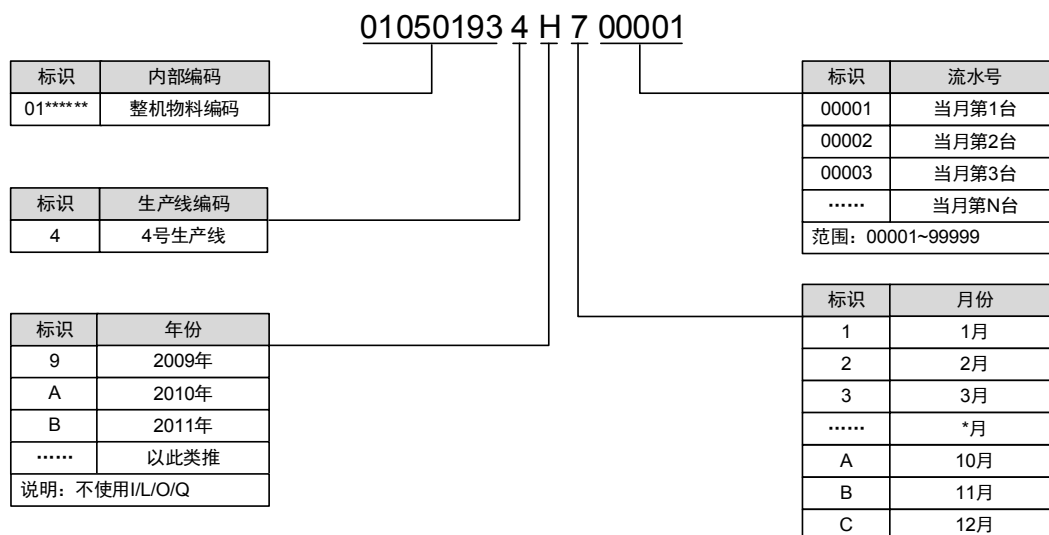
### 1.1.2 逆变单元部件说明

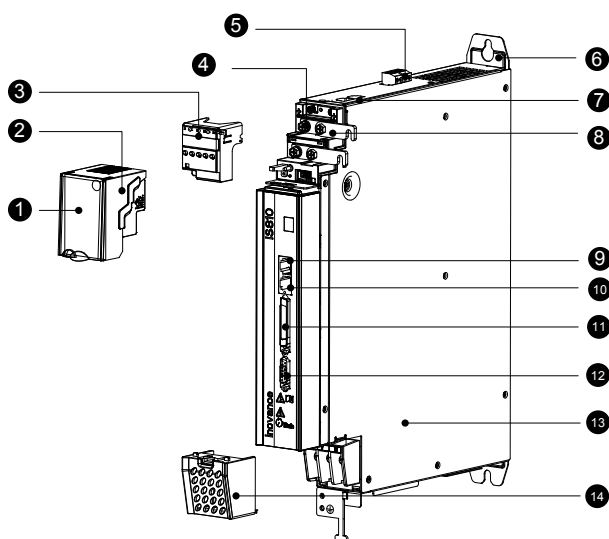

编号	名称
1	面板盖
2	母线防护挡板
3	操作面板
4	内置母排
5	24V 电源输入
6	安装孔
7	RJ45 通讯端子
8	搭接母排
9、10	RS-232, RS-485 通讯端子 (CO: CAN 通信端子)
11	CN1 输入输出端子
12	CN2 编码器端子
13	机身
14	功率端子盖

图 1-3 逆变单元组成说明

### 1.1.3 规格

#### 1 电气规格

三相 380V 等级逆变单元见表格，从 005 开始：

项目	SIZE-1		
驱动器型号 IS810P	T005	T009	T013
连续输出电流 Arms	5.1	9	13
最大输出电流 Arms	14	20	28
主电路电源	DC 537V-679V		
控制电路电源	DC 21.6V-26.4V		

项目	SIZE-2						
驱动器型号 IS810P	T017	T025	T032	T037	T045	T060	T075
连续输出电流 Arms	17	25	32	37	45	60	75
最大输出电流 Arms	42	65	80	92.5	112.5	150	187.5
主电路电源	DC 537V-679V						
控制电路电源	DC 21.6V-26.4V						

项目	SIZE-3		
驱动器型号 IS810P	T091	T112	T150
连续输出电流 Arms	91	112	150
最大输出电流 Arms	227.5	280	380
主电路电源	DC 537V-679V		
控制电路电源	DC 21.6V-26.4V		

## 2 基本规格

项目		描述		
基本规格	控制方式	IGBT PWM 控制，正弦波电流驱动方式。 380V：三相全波整流。		
	编码器反馈	汇川 20bit/23bit 总线式增量型编码器。 汇川 23bit 总线式绝对值编码器。		
	使用条件	使用 / 存储温度 <sup>[1]</sup>	0~ +40°C (环境温度在 40°C 以上请降额使用，环境温度每升高 1°C 降额 1.5%，最高使用环境温度为 50°C) / -20°C ~70°C	
		使用 / 存储湿度	90%RH 以下 (不得结露)。	
		耐振动 / 耐冲击强度	4.9m/s <sup>2</sup> / 19.6m/s <sup>2</sup>	
		防护等级	IP20 (除功率端子外)	
		污染等级	2 级	
海拔高度	低于 1000m，超过 1000m 时请降额使用 (每上升 100m 降额 1%，最高使用海拔为 3000m)。			
位置控制模式	性能	前馈补偿	前馈补偿 0-100%	
		定位完成宽度设定	1 ~ 65535 编码器单位 (设定分辨率 1 编码器单位)	
	输入信号	脉冲指令	输入脉冲形态	包含“方向 + 脉冲”、“A、B 相正交脉冲”、“CW/CCW 脉冲”三种指令形态。
			输入形态	差分输入 集电极开路
		输入脉冲频率	差分输入：高速最大 4Mpps，脉宽不能低于 0.125us； 低速最大 500Kpps，脉宽不能低于 1us。 集电极开路：最大 200Kpps，脉宽不能低于 2.5us。	
	内置集电极开路用电源 <sup>[4]</sup>	+24V(内置 2.4kΩ 电阻)		
	多段位置指令选择	配置 4 个 DI 使其功能为 CMD1、CMD2、CMD3、CMD4，实现第 1~16 段位置选择。		
	位置输出	输出形态	A 相，B 相：差分输出 Z 相：差分输出或集电极开路输出	
		分频比	任意分频	
	速度转矩控制模式	性能	速度变动率 <sup>[2]</sup>	负载变动率
电压变动率				额定电压 ±10%：0.5%(在额定转速下)
温度变动率				25±25 °C：0.5% 以下 (在额定转速下)
速度控制范围			1: 5000	
频率特性			1.2KHz	
转矩控制精度			±2%	
软启动时间设定			0 ~ 60s(可分别设定加速与减速)	
输入信号		速度指令输入	指令电压 <sup>[3]</sup>	DC±10V，普通为 12 位，最高可达 16 位 (16 位分辨率模拟量输入端口为非标) 输入电压：最大 ±12V
			输入阻抗	约 9kΩ
			电路时间参数	约 47μs
		转矩指令输入	指令电压	DC±10V，普通为 12 位，最高可达 16 位 (16 位分辨率模拟量输入端口为非标) 输入电压：最大 ±12V
			输入阻抗	约 9kΩ
			电路时间参数	约 47μs
		多段速度指令	速度选择	配置 4 个 DI 使其功能为 CMD1、CMD2、CMD3、CMD4，实现第 1~16 段速度选择。

项目		描述	
输入输出信号	数字输入信号	9 路 DI( 其中 DI8 和 DI9 为高速 DI 输入 ) 37 个 DI 功能: 伺服使能、报警复位、增益切换、主辅运行指令切换、多段速度 DI 切换运行方向设置、多段运行指令切换 (4 路 DI)、零位固定功能使能、位置指令禁止、正向超程开关、反向超程开关、正外部转矩限制、负外部转矩限制、正向点动、反向点动、步进量指令使能、手轮倍率信号 1、手轮倍率信号 2、手轮使能信号、电子齿轮选择、转矩指令方向设定、速度指令方向设定、位置指令方向设定、多段位置使能、中斷定长状态解除、原点开关、原点复归使能、中斷定长禁止、刹车、位置偏差清除、内部速度限制选择、脉冲指令禁止。	
	数字输出信号	5 路 DO(T025 及以上功率型号, DO5 做 PTC 功能使用) 19 个 DO 功能: 伺服准备好、电机旋转、零速信号、速度一致、定位完成、定位接近、转矩限制、转速限制、抱闸输出、警告输出、故障输出、警报代码 (3 位输出)、中斷定长完成、原点回零完成、电气回零完成、转矩到达、速度到达。	
内置功能	超程 (OT) 防止功能		
	电子齿轮比		
	保护功能		
	LED 显示功能		
	观测用模拟量监视功能		
	通信功能	连接设备	RS232、RS485 CAN 通信标配
		通信协议	MODBUS, CANlink 或 CANopen
		1: N 通信	RS485 时, 最大可为 N=247 站
轴地址设定		根据用户设定	
	功能	状态显示, 用户参数设定, 监视显示, 警报跟踪显示, JOG 运行与自动调谐操作, 速度、转矩指令信号等的测绘功能	
其他		增益调整、警报记录、JOG 运行	

◆ [1] 请在这一范围的环境温度下安装伺服驱动器。放在电柜内保存时, 电柜内的温度也不要超过这一温度值。

◆ [2] 速度变动率由下式定义:

$$\text{速度变动率} = \frac{\text{空载转速} - \text{满载转速}}{\text{额定转速}} \times 100\%$$

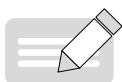

**NOTE**

实际上, 由于电压变化、温度变化会引起放大器偏差, 导致演算电阻值发生变化。因此, 该影响会通过转速的变化表现出来。该转速的变化, 根据额定转速的比率来表示, 分别为由电压变化与温度变化引起的速度变动率。

◆ [3] 正转是指从负载侧观看电机时, 呈顺时针旋转。

◆ [4] 内置集电极开路用电源并未与伺服驱动器内的控制电路进行电绝缘。

## 1.2 伺服电机介绍

### 1.2.1 MS1/ISMH 系列伺服电机规格信息

#### 1 铭牌与型号说明



图 1-4 伺服电机型号与铭牌说明



## 2 伺服电机规格

### 1) 电机的机械特性参数规格

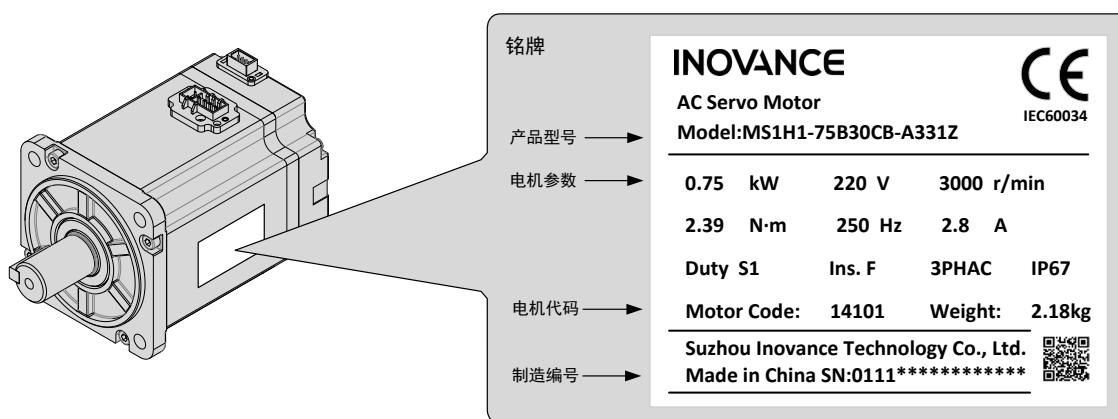
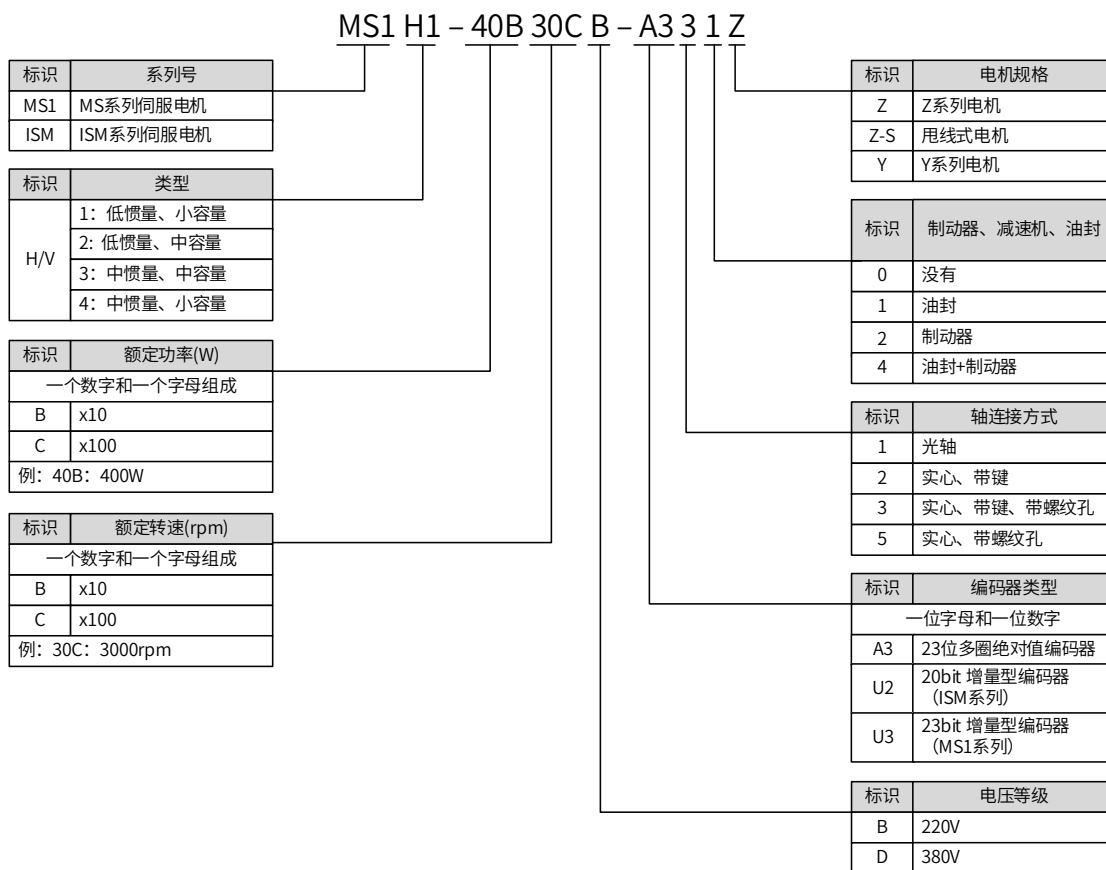
项目	描述
额定时间	连续
振动等级	V15
绝缘电阻	DC500V, 10MΩ 以上
使用环境温度	0 ~ 40°C
励磁方式	永磁式
安装方式	法兰式
耐热等级	F
绝缘电压	AC1500V 1 分钟 (200V 级) AC1800V 1 分钟 (400V 级)
壳体防护方式	IP67(轴贯通部分除外);
使用环境湿度	20 ~ 80%(不得结露)
连续方式	直接连接
旋转方向	正转指令下从负载侧看时为逆时针方向 (CCW) 旋转

### 2) 电机的额定值规格

型号	额定输出 (kW) <sup>[1]</sup>	额定转矩 (N·m)	最大转矩 (N·m)	额定电流 (Arms)	最大电流 (Arms)	额定转速 (rpm)	最高转速 (rpm)	转矩参数 (N·m/Arms)	转子转动惯量 (10 <sup>-4</sup> kg·m <sup>2</sup> )	电压 (V)
MS1H1(Vn=3000rpm, Vmax=6000rpm) 系列额定值规格										
MS1H1-05B30CB-****Z	0.05	0.16	0.56	1.3	4.6	3000	6000	0.15	0.026 (0.028) <sup>[2]</sup>	220
MS1H1-10B30CB-****Z	0.1	0.32	1.12	1.3	4.9			0.26	0.041 (0.043) <sup>[2]</sup>	
MS1H1-20B30CB-****Z	0.2	0.64	2.24	1.5	5.6			0.46	0.207 (0.220) <sup>[2]</sup>	
MS1H1-40B30CB-****Z	0.4	1.27	4.46	2.8	10.8			0.53	0.376 (0.390) <sup>[2]</sup>	
MS1H1-55B30CB-****Z	0.55	1.75	6.13	3.8	15			0.49	1.06	
MS1H1-75B30CB-****Z	0.75	2.39	8.36	4.8	19			0.58	1.38 (1.43) <sup>[2]</sup>	
MS1H1-10C30CB-****Z	1	3.18	11.1	7.6	28			0.46	1.75	
ISMH2 (Vn=3000rpm, Vmax=6000/5000rpm) 系列额定值规格										
ISMH2-10C30CB-****Y	1.0	3.18	9.54	7.5	23.00	3000	6000	0.43	1.87 (3.12)	220
ISMH2-15C30CB-****Y	1.5	4.90	14.7	10.8	32.00		5000	0.54	2.46 (3.71)	
ISMH2-10C30CD-****Y	1.0	3.18	9.54	3.65	11.00		6000	0.89	1.87 (3.12)	380
ISMH2-15C30CD-****Y	1.5	4.90	14.7	4.50	14.00		5000	1.07	2.46 (3.71)	

型号	额定输出 (kW) <sup>[1]</sup>	额定转矩 (N·m)	最大转矩 (N·m)	额定电流 (Arms)	最大电流 (Arms)	额定转速 (rpm)	最高转速 (rpm)	转矩参数 (N·m/Arms)	转子转动惯量 (10 <sup>-4</sup> kg·m <sup>2</sup> )	电压 (V)
ISMH2-20C30CD- ****Y(-S4) <sup>[3]</sup>	2.0	6.36	19.1	5.89	20.00	3000	5000	1.14	3.06 (4.31)	380
ISMH2-25C30CD- ****Y(-S4) <sup>[3]</sup>	2.5	7.96	23.9	7.56	25.00			1.11	3.65	
ISMH2-30C30CD- ****Y(-S4) <sup>[3]</sup>	3.0	9.8	29.4	10.00	30.00			1.16	7.72	
ISMH2-40C30CD- ****Y(-S4) <sup>[3]</sup>	4.0	12.6	37.8	13.60	40.80			1.16	12.1	
ISMH2-50C30CD- ****Y(-S4) <sup>[3]</sup>	5.0	15.8	47.6	16.00	48.00			1.16	15.4	
MS1H3/ISMH3(Vn=1500rpm, Vmax=3000 系列额定值规格)										
MS1H3-85B15CB- ****Z	0.85	5.39	13.5	6.60	16.50	1500	3000	0.91	13.3 (14)	220
MS1H3-13C15CB-****Z	1.3	8.34	20.85	10.00	25.00			0.91	17.8 (18.5)	
MS1H3-85B15CD- ****Z	0.85	5.39	13.5	3.30	8.25			1.79	13.3 (14)	380
MS1H3-13C15CD- ****Z	1.3	8.34	20.85	5.00	12.50			1.79	17.8 (18.5)	
MS1H3-18C15CD- ****Z	1.8	11.5	28.75	6.60	16.50			1.79	25 (25.7)	
ISMH3-29C15CD-****Z	2.9	18.6	37.2	11.90	28.00			1.82	55 (57.2)	
ISMH3-44C15CD-****Z	4.4	28.4	71.1	16.50	40.50			1.90	88.9 (90.8)	
ISMH3-55C15CD-****Z	5.5	35.0	87.6	20.85	52.00			1.74	107 (109.5)	
ISMH3-75C15CD-****Z	7.5	48.0	119	25.70	65.00			1.99	141 (143.1)	
MS1H4(Vn=3000rpm, Vmax=6000rpm 系列额定值规格)										
MS1H4-40B30CB- ****Z	0.4	1.27	4.46	2.80	10.1	3000	6000	0.53	0.657 (0.667)	220
MS1H4-75B30CB- ****Z	0.75	2.39	8.36	4.80	16.9			0.58	2 (2.012)	

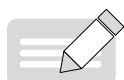

## NOTE

- ◆ [1] 带油封电机需降额 10% 使用。
- ◆ [2] () 内为抱闸电机的参数。
- ◆ [3] (-S4) 为抱闸机型时是 S4 工作制。

这些项目及转矩 - 转速特性值是与本公司伺服驱动器组合后运行时，电枢线圈温度为 20°C 时的值。

以上表格中的特性参数是电机安装了下列散热片后对应的数值：

MS1H1/MS1H4：250×250×6mm(铝制)

ISMH2-10C ~ 25C：300×300×12mm(铝制)

ISMH2-30C ~ 50C：400×400×20mm(铝制)

MS1H3-85B ~ 18C：400×400×20mm(铁制)

ISMH3-29C ~ 75C：360×360×5mm(双层铝板)

3) 电机的过载特性

负载比例 (%)	运行时间 (S)	负载比例 (%)	运行时间 (S)
120	230	200	10
130	80	210	8.5
140	40	220	7
150	30	230	6
160	20	240	5.5
170	17	250	5
180	15	300	3
190	12	350	2

运行时间(s)



图 1-5 电机过载曲线

H1、H4 机型最大转矩为额定转矩的 3.5 倍；

H2 机型最大转矩为额定转矩的 3 倍。

H3 机型除 2.9kW 以外，最大转矩为额定转矩的 2.5 倍；

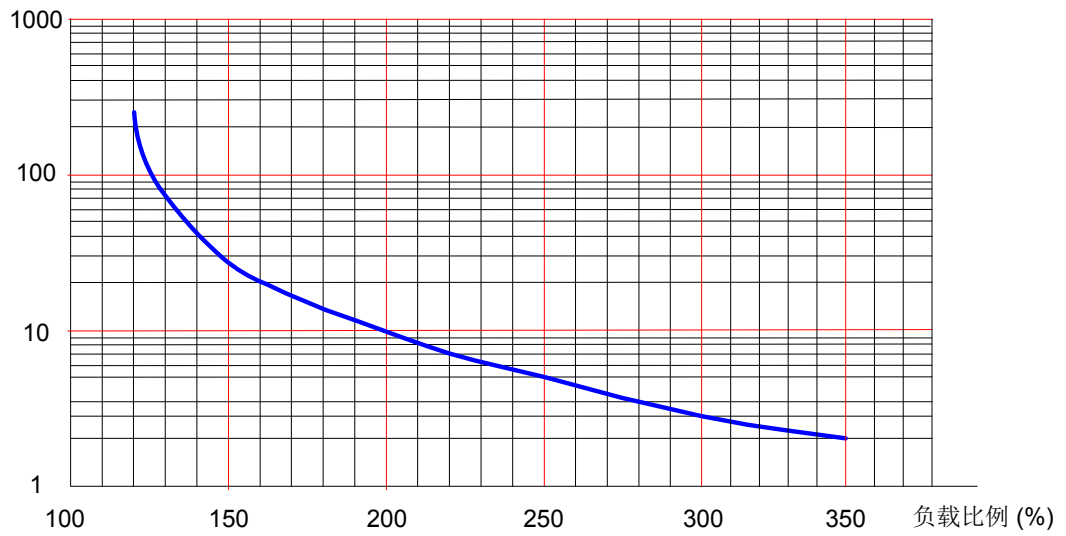
2.9kW 最大转矩为额定转矩的 2 倍。

## 4) 电机的径向、轴向允许负载



图 1-6 电机径向及轴向负载示意图

电机型号	径向容许负载 (N)	轴向容许负载 (N)	电机型号	径向容许负载 (N)	轴向容许负载 (N)
MS1H1-05B30CB-****Z	78	54	ISMH2-40C30CD-****Y(-S4)	1176	392
MS1H1-10B30CB-****Z	78	54	ISMH2-50C30CD-****Y(-S4)	1176	392
MS1H1-20B30CB-****Z	245	74	MS1H3-85B15CB-****Z	686	196
MS1H1-40B30CB-****Z	245	74	MS1H3-13C15CB-****Z	686	196
MS1H1-55B30CB-****Z	392	147	MS1H3-85B15CD-****Z	686	196
MS1H1-75B30CB-****Z	392	147	MS1H3-13C15CD-****Z	686	196
MS1H1-10C30CB-****Z	392	147	MS1H3-18C15CD-****Z	686	196
ISMH2-10C30CB-****Z	686	196	ISMH3-29C15CD-****Z	1470	490
ISMH2-15C30CB-****Z	686	196	ISMH3-44C15CD-****Z	1470	490
ISMH2-10C30CD-****Z	686	196	ISMH3-55C15CD-****Z	1764	588
ISMH2-15C30CD-****Z	686	196	ISMH3-75C15CD-****Z	1764	588
ISMH2-20C30CD-****Y(-S4)	686	196	MS1H4-40B30CB-****Z	245	74
ISMH2-25C30CD-****Y(-S4)	686	196	MS1H4-75B30CB-****Z	392	147
ISMH2-30C30CD-****Y(-S4)	980	392	-	-	-

## 5) 抱闸电机的电气规格

电机型号	保持转矩 (Nm)	供电电压 (V)±10%	电阻 (Ω)±7%	供电电流区间 (A)	脱离时间 (ms)	吸合时间 (ms)	回转间隙 (°)
MS1H1-05B/10B	0.3	24	96	0.23~0.27	10	30	<1.7
MS1H1-20B/40B	1.5		82.3	0.25~0.34	20	50	<1.5
MS1H1-75B	2.5		50.1	0.40~0.57	25	60	<1.5
ISMH2-10C/15C/20C/25C	8		25	0.81~1.14	30	90	<0.5
ISMH2-30C/40C/50C	16		21.3	0.95~1.33	60	120	19.4
MS1H3-85B/13C/18C	12		21.3	0.95~1.33	60	120	<0.5
ISMH3-29C/44C/55C/75C	48		13.7	1.47~2.07	100	230	<0.5
MS1H4-40B	1.5		82.3	0.25~0.34	20	50	<1.5
MS1H4-75B	2.5		50.1	0.40~0.57	25	60	<1.5

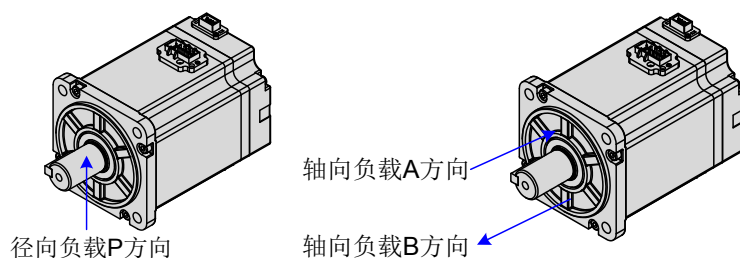
抱闸禁止与其他用电器共用电源，防止因其他用电器工作，导致电压或电流降低，最终引起抱闸误动作。

推荐用 0.5mm<sup>2</sup> 以上线缆。

6) 电机的转矩 - 转速特性

a) MS1H1( 低惯量、小容量 )

A  连续工作区域

B  短时间工作区域

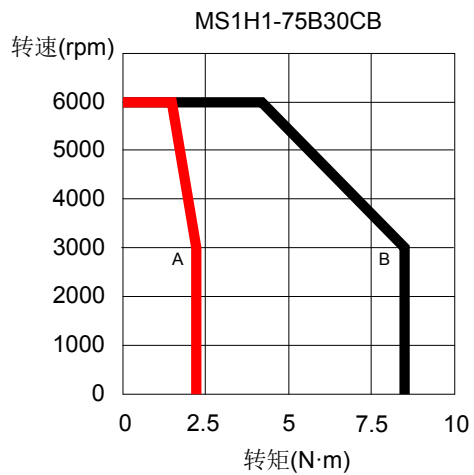
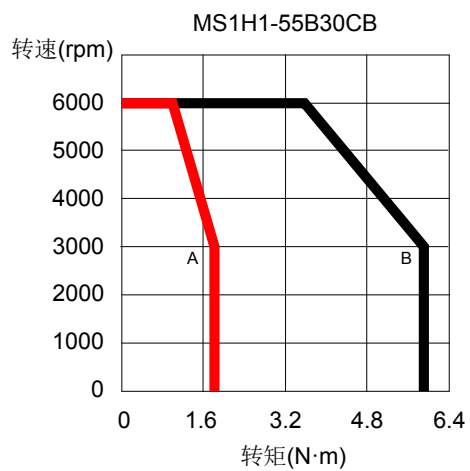
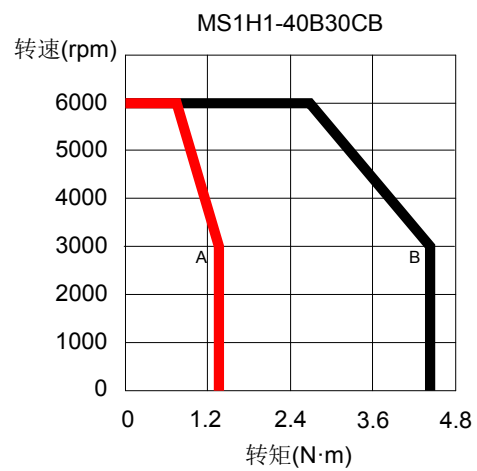
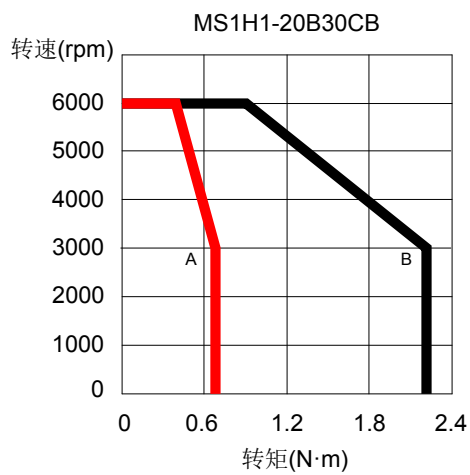
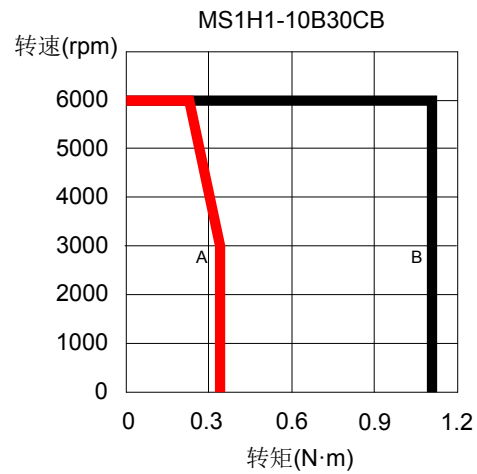
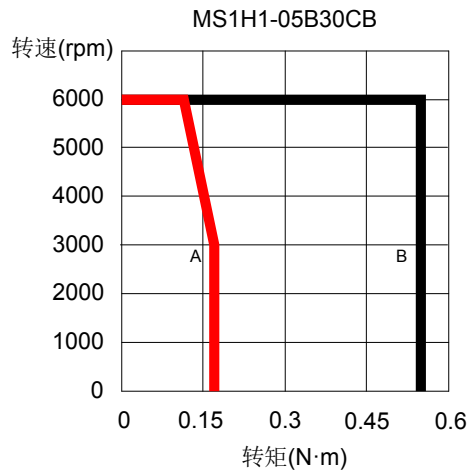

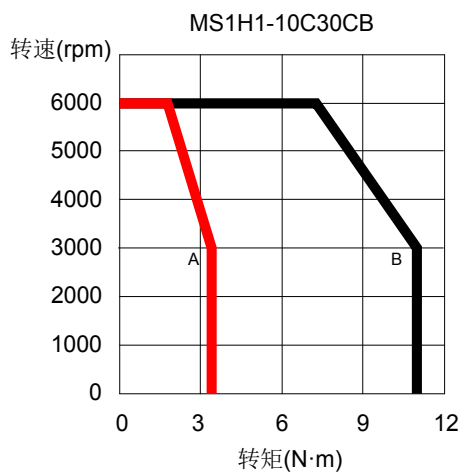

b) ISMH2( 低惯量、中容量 )

A █ 连续工作区域

B █ 短时间工作区域

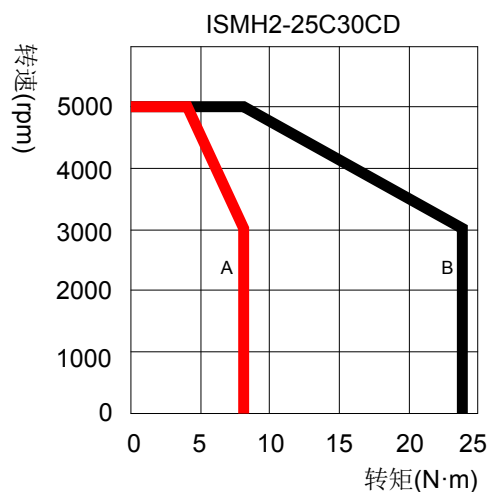
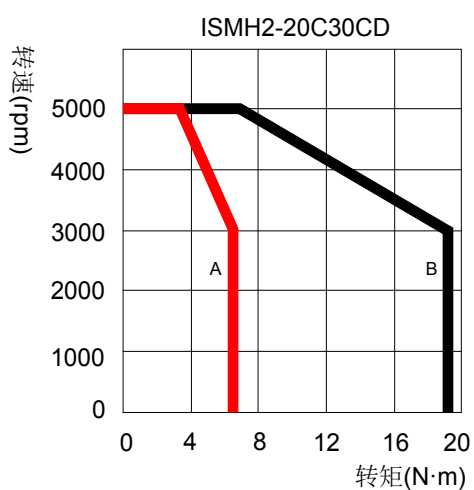
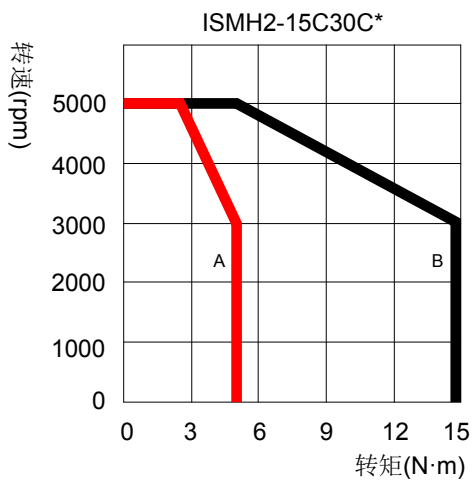
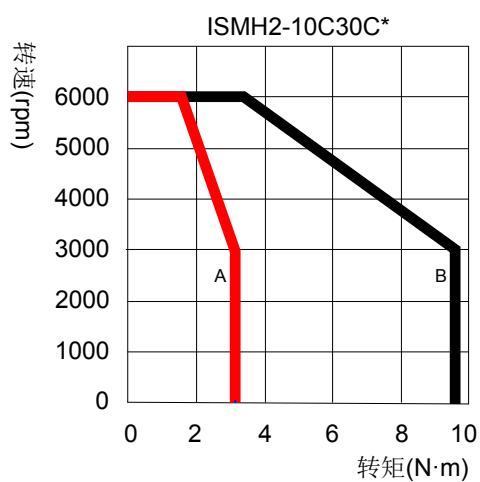

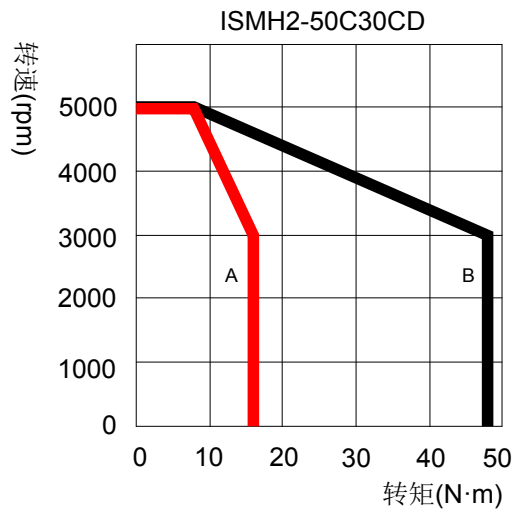
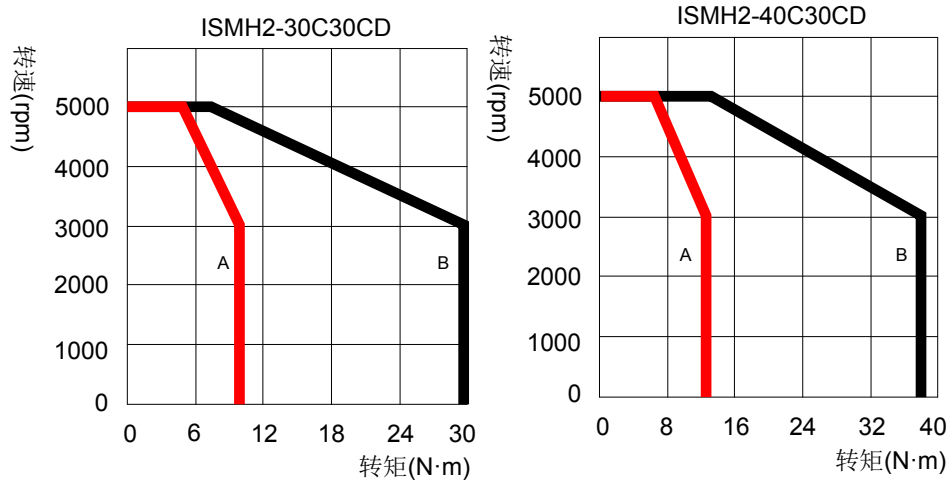

c) MS1H3/ISMH3(中惯量、中容量)

- A █ 连续工作区域
- B █ 短时间工作区域

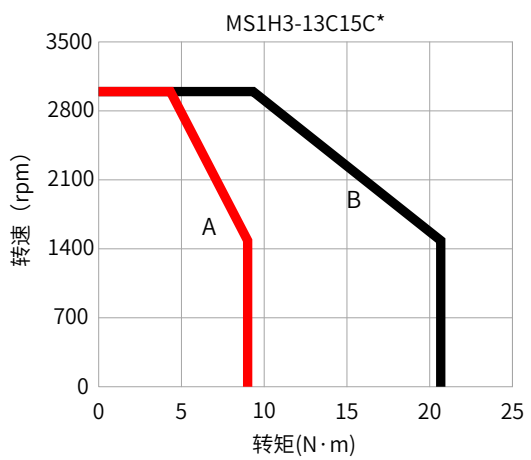
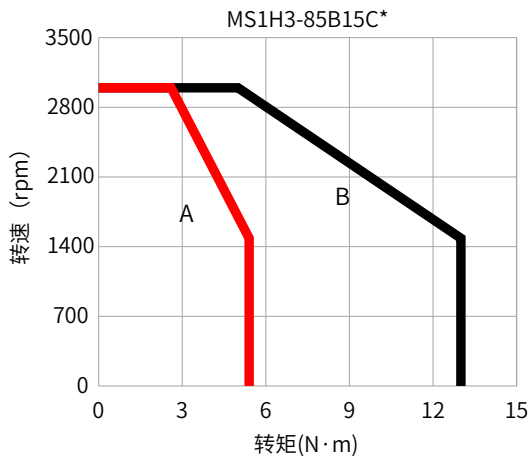

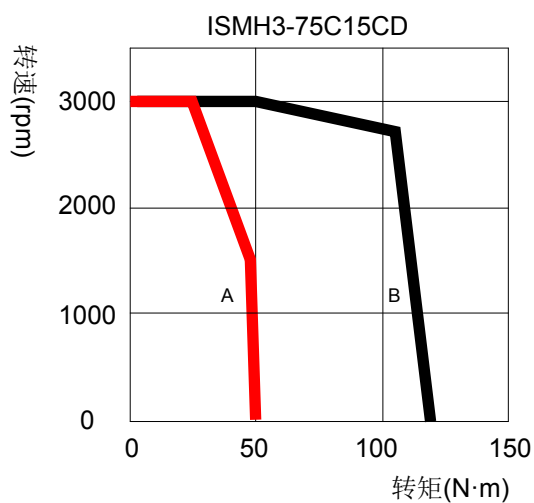
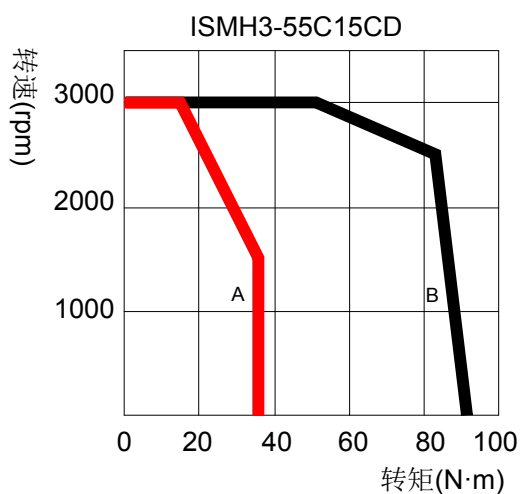
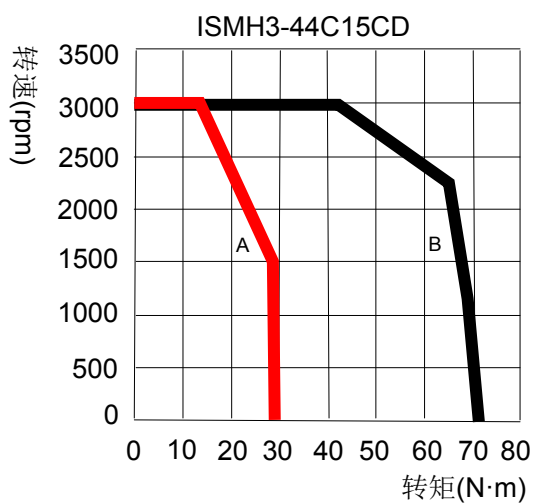
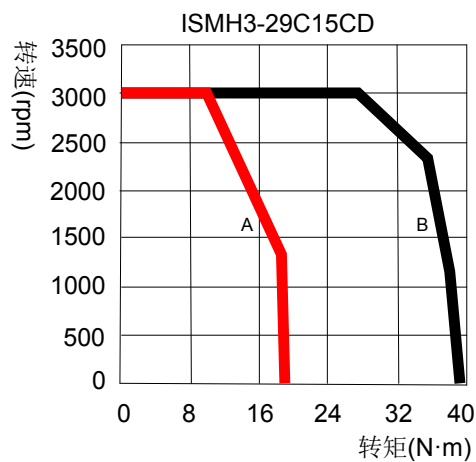
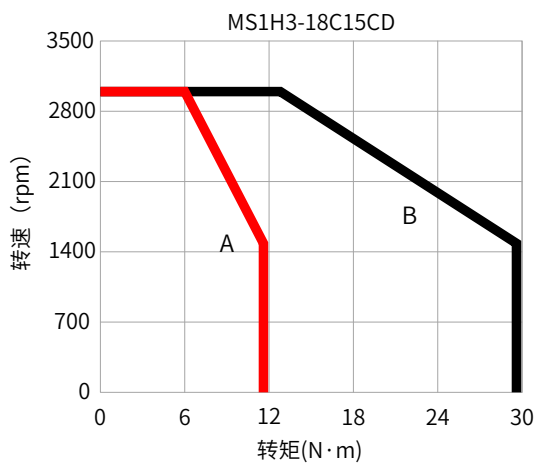



d)MS1H4( 中惯量、小容量 )

A  连续工作区域

B  短时间工作区域

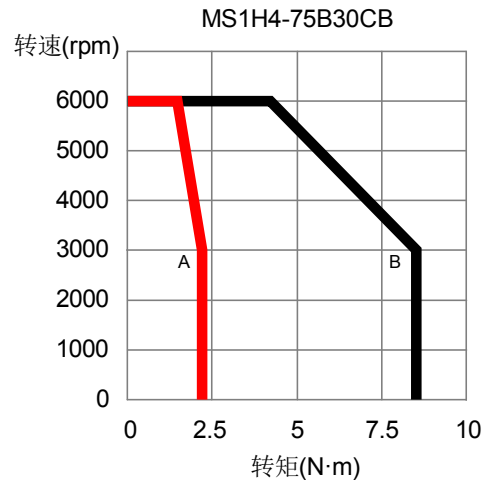
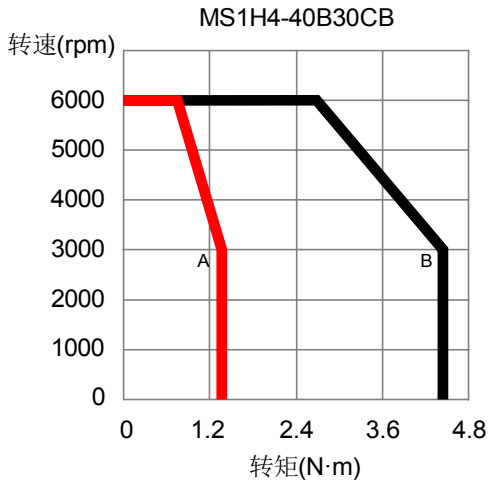

7) 降额特性

■ 海拔降额曲线

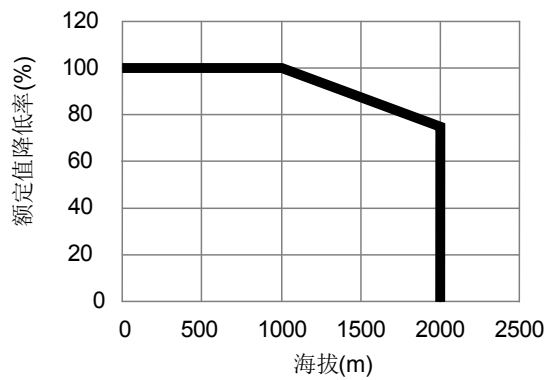

■ 高温降额曲线

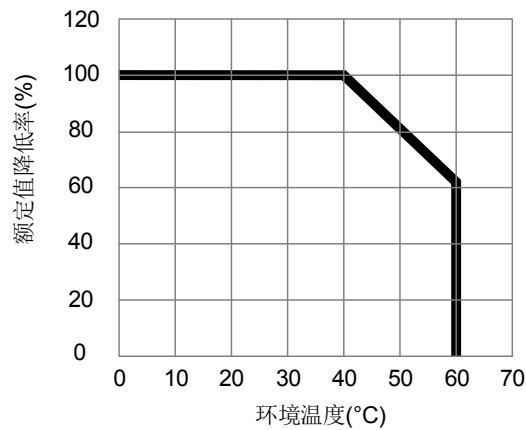

## 1.2.2 ISMG 系列伺服电机规格信息

### 1 铭牌与型号说明

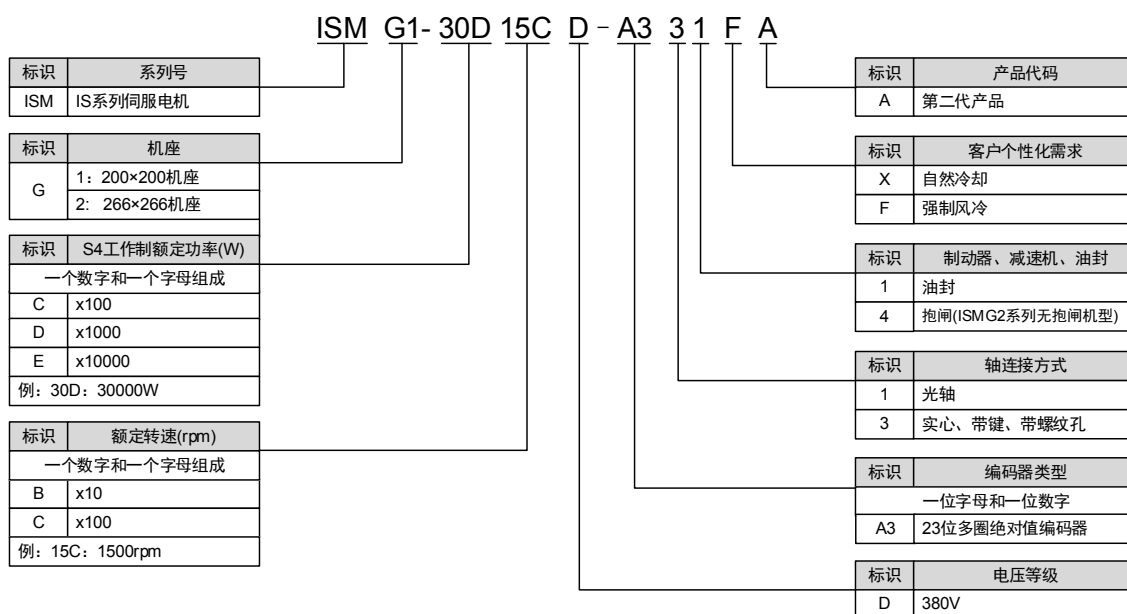

注：标准电机是 -A331\*，其余型号电机需要提前预定。



图 1-7 伺服电机型号与铭牌说明

## 2 伺服电机规格

表 1-1 伺服电机规格说明

电机型号	功率 (kw)	电压 (V)	电流 (A)	转速 (rpm)	频率 (Hz)	转矩 (Nm)	D 轴相电感 (mH)	Q 轴相电感 (mH)
ISMG1-95C15CD-A331FA	7.9	380	14.5	1500	100	50	5.34	5.34
ISMG1-12D20CD-A331FA	10.5	380	20.3	2000	133.33	50	2.73	2.73
ISMG1-14D15CD-A331FA	11.8	380	22.9	1500	100	75	3.49	3.49
ISMG1-18D20CD-A331FA	15.7	380	28.6	2000	133.33	75	2.24	2.24
ISMG1-17D15CD-A331FA	14.5	380	28.1	1500	100	92	2.73	2.73
ISMG1-23D20CD-A331FA	19.3	380	37.4	2000	133.33	92	1.53	1.53
ISMG1-22D15CD-A331FA	18.1	380	33.4	1500	100	115	2.46	2.46
ISMG1-28D20CD-A331FA	24.1	380	46.7	2000	133.33	115	1.26	1.26
ISMG1-30D15CD-A331FA	23.6	380	45.9	1500	100	150	1.64	1.64
ISMG1-41D20CD-A331FA	31.4	380	57.3	2000	133.33	150	1.05	1.05
ISMG2-31D15CD-A331FA	26.7	380	49.4	1500	100	170	2.22	2.22
ISMG2-42D20CD-A331FA	35.6	380	69.1	2000	133.33	170	1.13	1.13
ISMG2-42D15CD-A331FA	36.1	380	70.3	1500	100	230	1.46	1.46
ISMG2-57D20CD-A331FA	48.2	380	87.8	2000	133.33	230	0.93	0.93
ISMG2-52D15CD-A331FA	44.8	380	87.2	1500	100	285	1.14	1.14
ISMG2-70D20CD-A331FA	59.7	380	115.9	2000	133.33	285	0.64	0.64
ISMG2-60D15CD-A331FA	53.4	380	98.8	1500	100	340	1.03	1.03
ISMG2-80D20CD-A331FA	71.2	380	138.2	2000	133.33	340	0.53	0.53
ISMG2-80D15CD-A331FA	69.1	380	134.6	1500	100	440	0.69	0.69
电机型号	相电阻 (mΩ)	转矩系数 (Nm/A)	额定转速 下反电势 (V)	峰值转速 (rpm)	峰值扭矩 (Nm)	峰值电流 (A)	惯量 (kg.cm <sup>2</sup> )	重量 (kg)
ISMG1-95C15CD-A331FA	480	3.44	311.9	1830	135	43.2	75	45.2
ISMG1-12D20CD-A331FA	240	2.46	297	2560	135	60.4	75	45.2
ISMG1-14D15CD-A331FA	282.8	3.27	297	1920	203	68.3	90	51.9
ISMG1-18D20CD-A331FA	174	2.62	316.8	2400	203	85.2	90	51.9
ISMG1-17D15CD-A331FA	200.4	3.27	297	1920	248	83.4	105	59
ISMG1-23D20CD-A331FA	114.9	2.46	297	2560	248	110.9	105	59
ISMG1-22D15CD-A331FA	171.9	3.44	311.9	1830	311	99.4	120	66
ISMG1-28D20CD-A331FA	87.7	2.46	297	2560	311	139.1	120	66
ISMG1-30D15CD-A331FA	108.1	3.27	297	1920	405	136.2	150	79.8
ISMG1-41D20CD-A331FA	69.8	2.62	316.8	2400	405	170	150	79.8
ISMG2-31D15CD-A331FA	70.7	3.44	311.9	1830	366	117	296	122
ISMG2-42D20CD-A331FA	36.2	2.46	297	2560	366	163.7	296	122
ISMG2-42D15CD-A331FA	42.4	3.27	297	1920	495	166.5	368	141.3
ISMG2-57D20CD-A331FA	26.9	2.62	316.8	2400	495	207.8	368	141.3
ISMG2-52D15CD-A331FA	30.9	3.27	297	1920	613	206.2	434	158.4
ISMG2-70D20CD-A331FA	17.4	2.46	297	2560	613	274.1	434	158.4
ISMG2-60D15CD-A331FA	30.4	3.44	311.9	1830	731	233.8	500	175.4
ISMG2-80D20CD-A331FA	16.4	2.46	297	2560	731	326.9	500	175.4
ISMG2-80D15CD-A331FA	20.1	3.27	297	1920	946	318.2	640	217

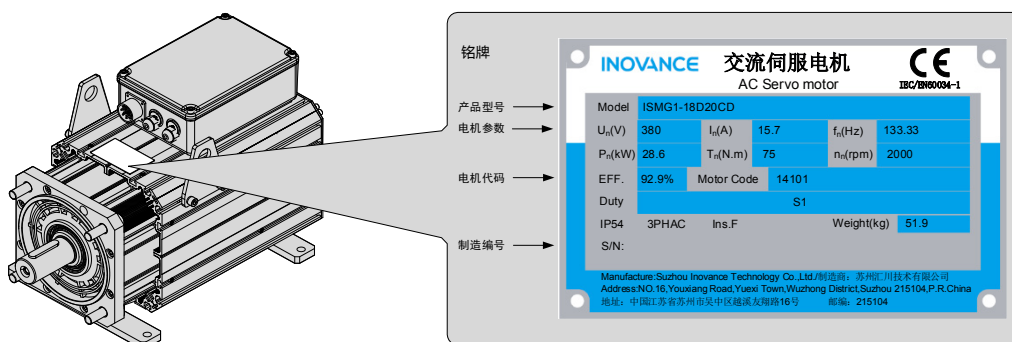
◆ 注：上表中电机型号命名是按照 S4 工作制命名的；功率、电流、转矩等参数为 S1 工作制下参数。

◆ 其余电机规格型号请咨询我司销售人员。

### 3 系列抱闸电机规格

- 电机抱闸线缆长度需要充分考虑线缆电阻导致的压降，抱闸工作需要保证输入电压至少 21.6V。
- 我司 ISMG 电机的抱闸参数具体见下表：

表 1-2 抱闸参数表

电机型号	保持转矩 (Nm)	供电电压 (V)±10%	电阻 20°C ,(Ω)±5%	供电电流区间 20°C, (A) ±10%	脱离时间 (ms)	吸合时间 (ms)	回转间隙 (mm)
ISMG1-95C15CD	150	DC 24	8.2	2.9	301	225	0.3~0.5
ISMG1-14D15CD							
ISMG1-17D15CD							
ISMG1-22D15CD							
ISMG1-30D15CD							

### 4 电机安全工作区域

A  连续工作区域

B  短时间工作区域

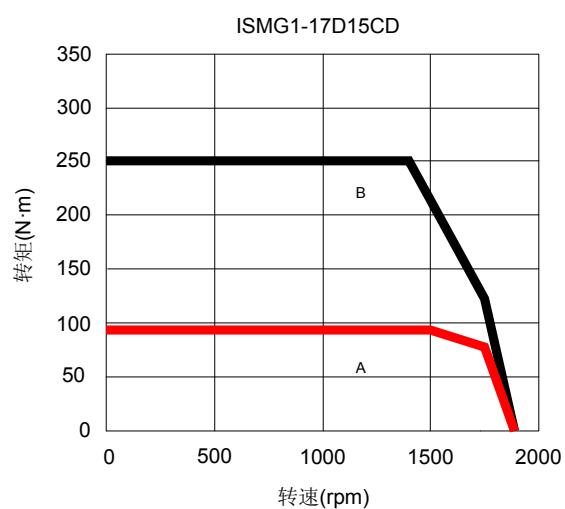
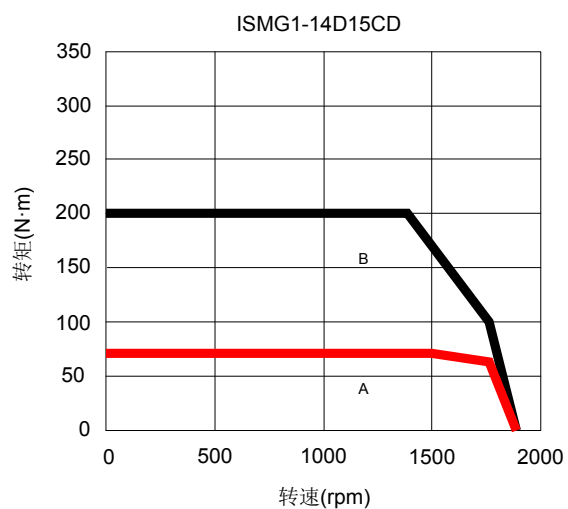
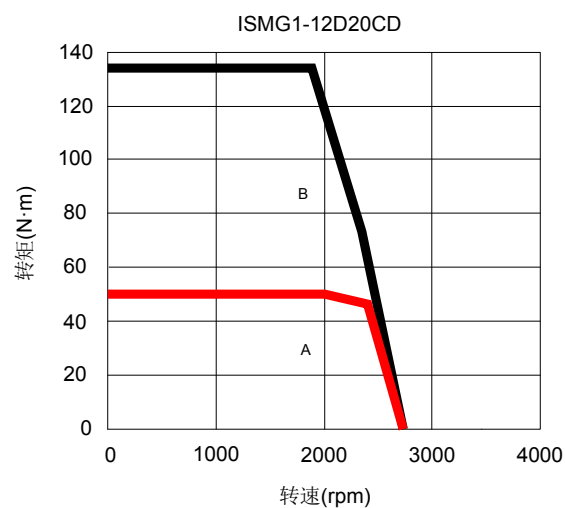
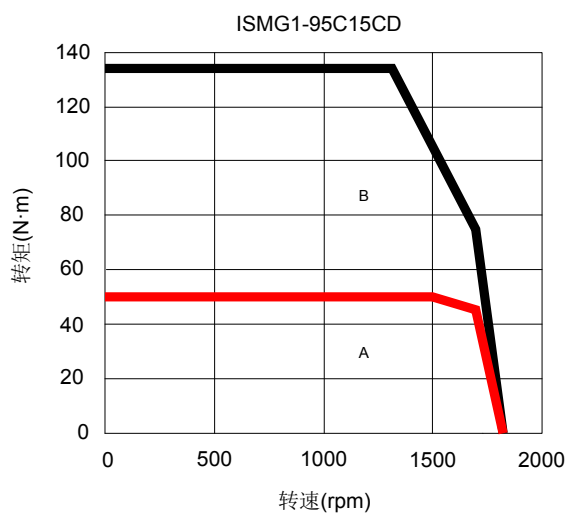

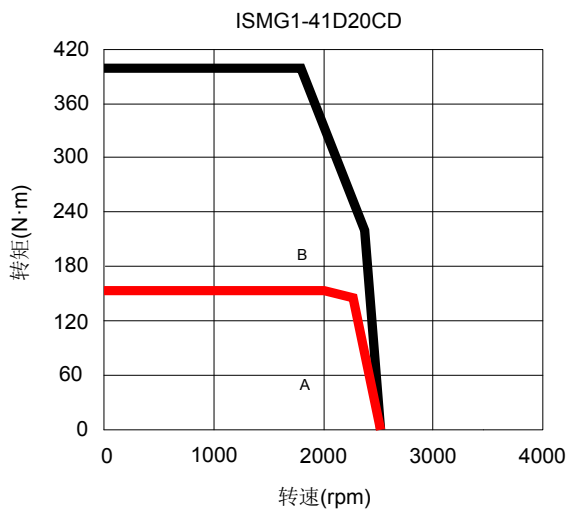
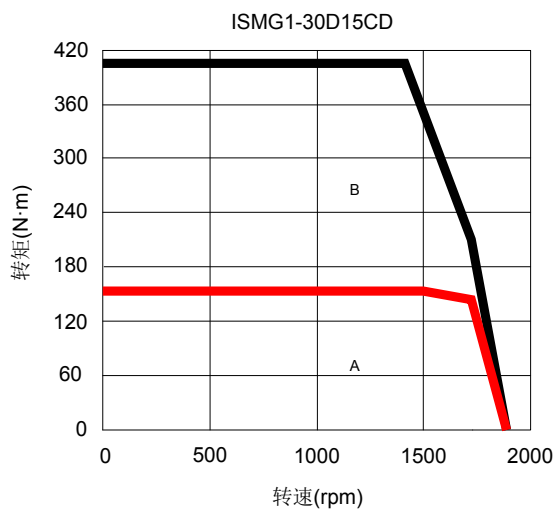
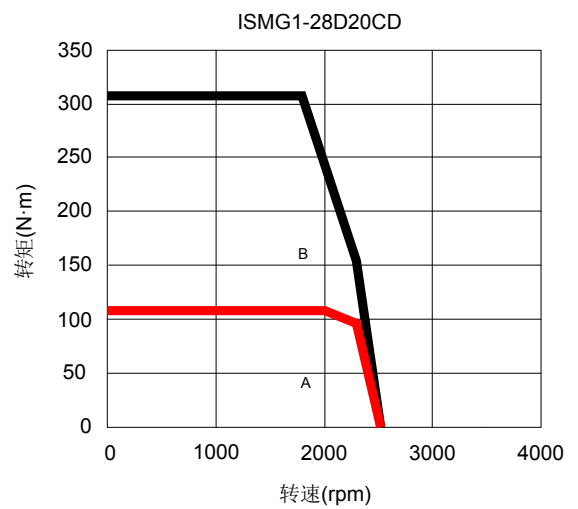
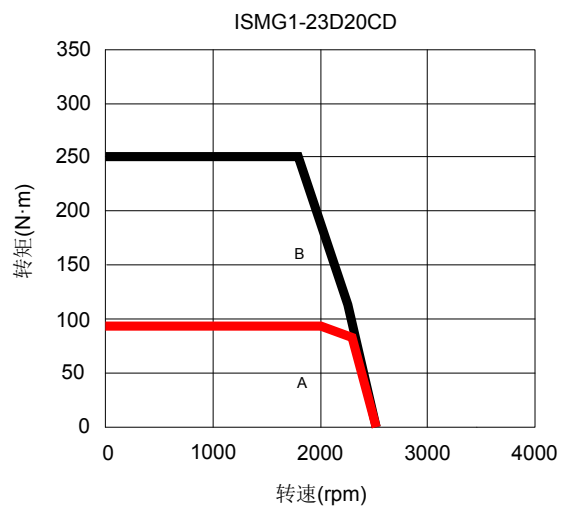
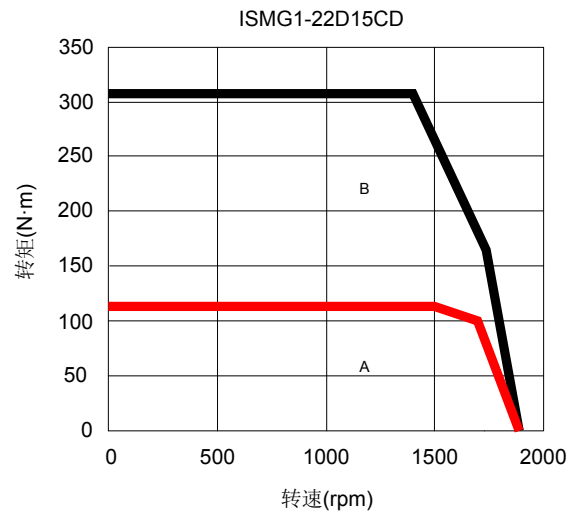
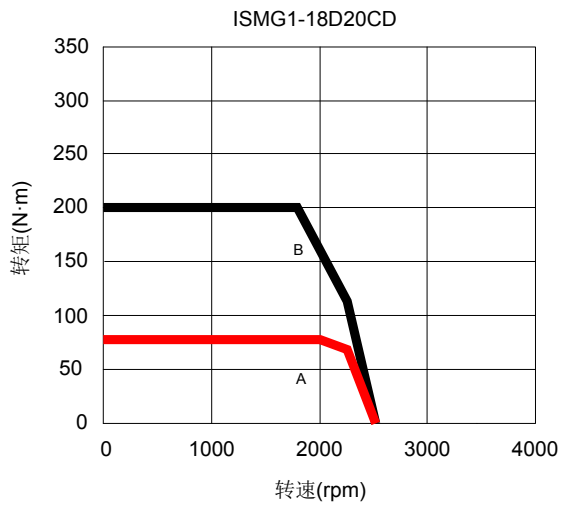

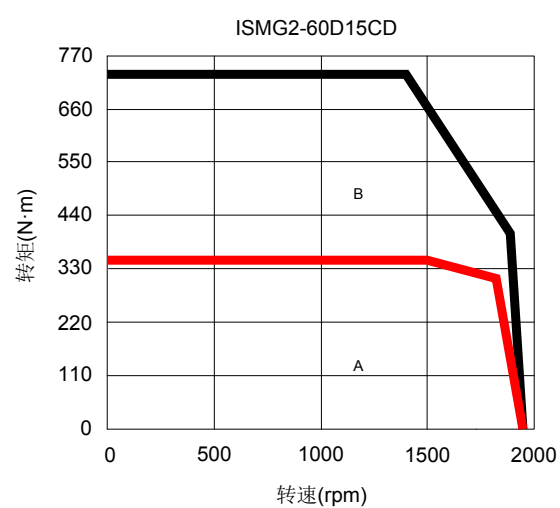
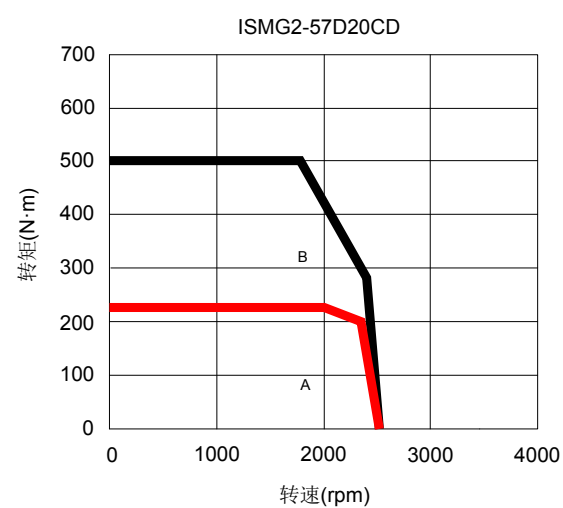
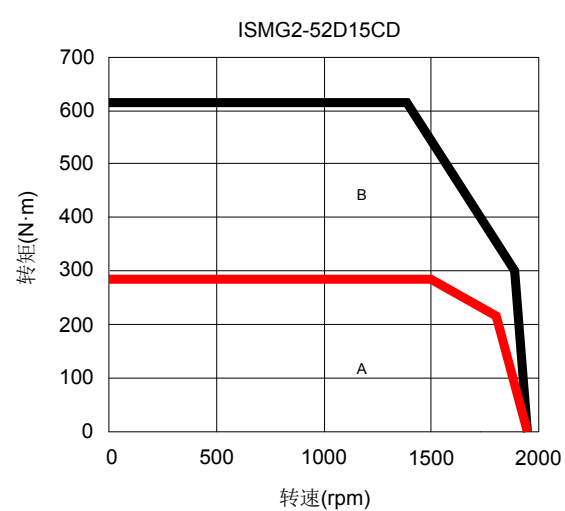
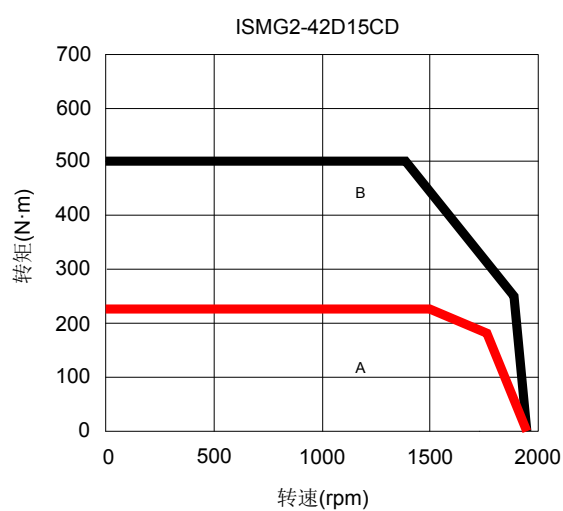
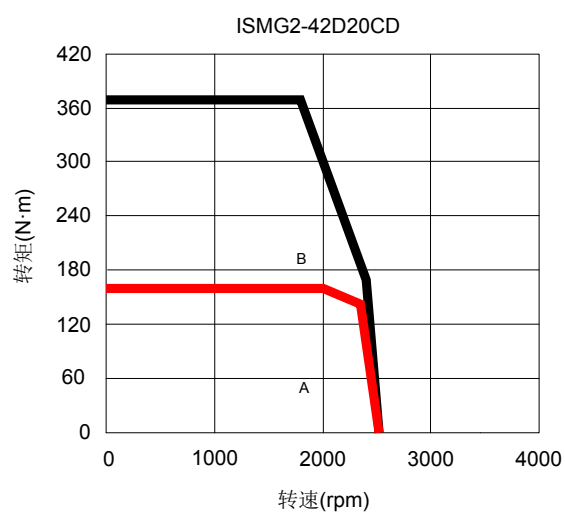
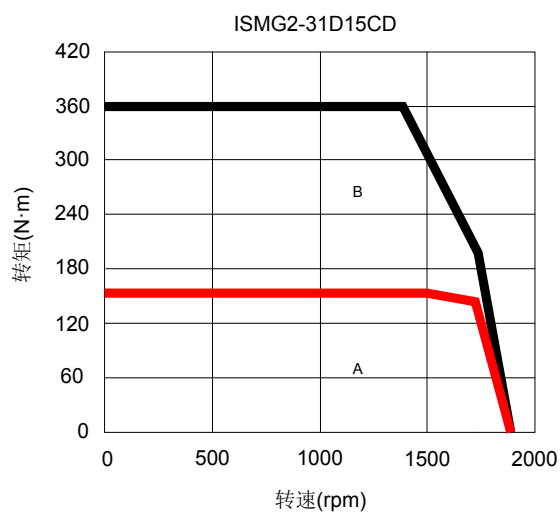

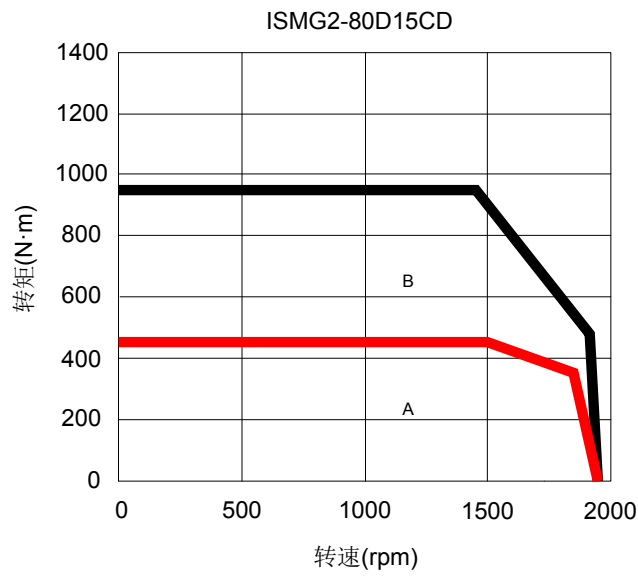
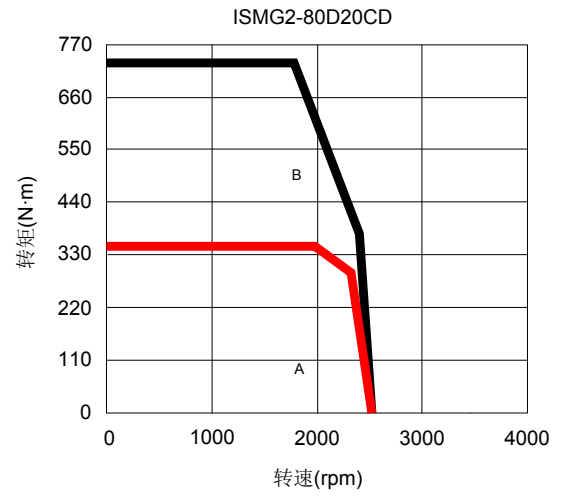
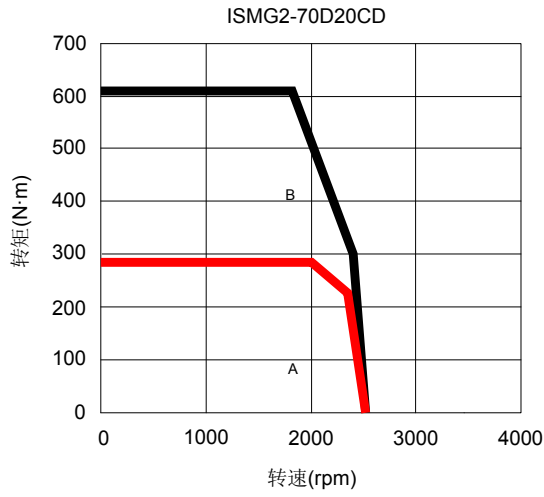

## 1.3 系统配套规格

额定转速 (rpm)	最高转速 (rpm)	容量 (kW)	伺服电机型号	电机 框号	伺服驱动器型号	驱动器 SIZE	驱动器编号 (H01-02)	
3000	6000	0.05	MS1H1-05B30CB-****Z	40	IS810P-50M4T005	1	30004	
		0.1	MS1H1-10B30CB-****Z					
		0.2	MS1H1-20B30CB-****Z	60				
		0.4	MS1H1-40B30CB-****Z					
		0.55	MS1H1-55B30CB-****Z	80				
		0.75	MS1H1-75B30CB-****Z					
		1.0	MS1H1-10C30CB-****Z					
		1.0	ISMH2-10C30CD-****Y					
3000	5000	1.5	ISMH2-15C30CD-****Y	100	IS810P-50M4T005	1	30005	
		2.0	ISMH2-20C30CD-****Y		IS810P-50M4T009			
		2.5	ISMH2-25C30CD-****Y		IS810P-50M4T013			
		3.0	ISMH2-30C30CD-****Y	130	IS810P-50M4T017	2	30007	
		4.0	ISMH2-40C30CD-****Y		IS810P-50M4T005	1	30004	
		5.0	ISMH2-50C30CD-****Y					
1500	3000	0.85	MS1H3-85B15CD-****Z	180	IS810P-50M4T009	1	30005	
		1.3	MS1H3-13C15CD-****Z		IS810P-50M4T013			
		1.8	MS1H3-18C15CD-****Z		IS810P-50M4T017			2
		2.9	ISMH3-29C15CD-****Z	IS810P-50M4T025				
		4.4	ISMH3-44C15CD-****Z	IS810P-50M4T005	1	30004		
		5.5	ISMH3-55C15CD-****Z					
		7.5	ISMH3-75C15CD-****Z					
3000	6000	0.4	MS1H4-40B30CB-****Z	60	IS810P-50M4T005	1	30004	
		0.75	MS1H4-75B30CB-****Z					
1500	1830	7.9	ISMG1-95C15CD-A331FA	200	IS810P-50M4T017	2	30007	
2000	2560	10.5	ISMG1-12D20CD-A331FA		IS810P-50M4T025		30008	
1500	1920	11.8	ISMG1-14D15CD-A331FA		IS810P-50M4T032		30009	
		14.5	ISMG1-17D15CD-A331FA		IS810P-50M4T037		30010	
2000	2400	15.7	ISMG1-18D20CD-A331FA		IS810P-50M4T045		30011	
1500	1830	18.1	ISMG1-22D15CD-A331FA		IS810P-50M4T060		30012	
2000	2560	19.3	ISMG1-23D20CD-A331FA		IS810P-50M4T075		30013	
		24.1	ISMG1-28D20CD-A331FA					
1500	1920	23.6	ISMG1-30D15CD-A331FA		IS810P-50M4T091		30014	
2000	2400	31.4	ISMG1-41D20CD-A331FA					
1500	1830	26.7	ISMG2-31D15CD-A331FA		IS810P-50M4T112		30015	
2000	2560	35.6	ISMG2-42D20CD-A331FA					
1500	1920	36.1	ISMG2-42D15CD-A331FA		IS810P-50M4T150		30016	
		44.8	ISMG2-52D15CD-A331FA					
2000	2400	48.2	ISMG2-57D20CD-A331FA					
1500	1830	53.4	ISMG2-60D15CD-A331FA					
2000	2560	59.7	ISMG2-70D20CD-A331FA					
		71.2	ISMG2-80D20CD-A331FA					
1500	1920	69.1	ISMG2-80D15CD-A331FA					



## 1.4 配套线缆

### 1.4.1 MS1/ISMH 系列电机配套线缆（含通信线缆）

表 1-3 端子型（Z）电机前出线配套线缆选型表

型号	伺服电机主电路及编码器线缆			
	线缆类型	L=3.0m	L=5.0m	L=10.0m
MS1H1-*****_****Z MS1H4-*****_****Z	主回路线缆（非抱闸）	S6-L-M007-3.0	S6-L-M007-5.0	S6-L-M007-10.0
	主回路线缆（带抱闸）	S6-L-B007-3.0	S6-L-B007-5.0	S6-L-B007-10.0
	绝对值编码器线缆	S6-L-P024-3.0	S6-L-P024-5.0	S6-L-P024-10.0
	增量式编码器线缆	S6-L-P014-3.0	S6-L-P014-5.0	S6-L-P014-10.0

表 1-4 端子型（Z）电机后出线配套线缆选型表

型号	伺服电机主电路及编码器线缆			
	线缆类型	L=3.0m	L=5.0m	L=10.0m
MS1H1-*****_****Z MS1H4-*****_****Z	主回路线缆（非抱闸）	S6-L-M008-3.0	S6-L-M008-5.0	S6-L-M008-10.0
	主回路线缆（带抱闸）	S6-L-B008-3.0	S6-L-B008-5.0	S6-L-B008-10.0
	绝对值编码器线缆	S6-L-P025-3.0	S6-L-P025-5.0	S6-L-P025-10.0
	增量式编码器线缆	S6-L-P015-3.0	S6-L-P015-5.0	S6-L-P015-10.0

表 1-5 ISMH 机型配套线缆

电机型号	伺服电机主电路及编码器线缆			
	线缆类型	L=3.0m	L=5.0m	L=10.0m
ISMH2-*****_****Y	主回路线缆（非抱闸）	S6-L-M11-3.0	S6-L-M11-5.0	S6-L-M11-10.0
	主回路线缆（带抱闸）	S6-L-B11-3.0	S6-L-B11-5.0	S6-L-B11-10.0
	增量式编码器线缆	S6-L-P01-3.0	S6-L-P01-5.0	S6-L-P01-10.0
	绝对值编码器线缆	S6-L-P21-3.0	S6-L-P021-5.0	S6-L-P21-10.0
MS1H3-*****_****Z (1.8kW 及以下)	主回路线缆（非抱闸）	S6-L-M11-3.0	S6-L-M11-5.0	S6-L-M11-10.0
	主回路线缆（带抱闸）	S6-L-B11-3.0	S6-L-B11-5.0	S6-L-B11-10.0
	增量式编码器线缆	S6-L-P01-3.0	S6-L-P01-5.0	S6-L-P01-10.0
	绝对值编码器线缆	S6-L-P21-3.0	S6-L-P21-5.0	S6-L-P21-10.0
ISMH3-*****_****Z (2.9kW)	主回路线缆（非抱闸）	S6-L-M12-3.0	S6-L-M12-5.0	S6-L-M12-10.0
	主回路线缆（带抱闸）	S6-L-B12-3.0	S6-L-B12-5.0	S6-L-B12-10.0
	增量式编码器线缆	S6-L-P01-3.0	S6-L-P01-5.0	S6-L-P01-10.0
	绝对值编码器线缆	S6-L-P21-3.0	S6-L-P21-5.0	S6-L-P21-10.0

电机型号	伺服电机主电路及编码器线缆			
	线缆类型	L=3.0m	L=5.0m	L=10.0m
ISMH3-*****_****Z (2.9kW 以上)	主回路线缆 (非抱闸)	S6-L-M22-3.0	S6-L-M22-5.0	S6-L-M22-10.0
	主回路线缆 (带抱闸)	S6-L-B22-3.0	S6-L-B22-5.0	S6-L-B22-10.0
	增量式编码器线缆	S6-L-P01-3.0	S6-L-P01-5.0	S6-L-P01-10.0
	绝对值编码器线缆	S6-L-P21-3.0	S6-L-P21-5.0	S6-L-P21-10.0

【注】：伺服电机编码器线缆 S6-L-P21 和 S6-L-P01 包装内含 CN1 插头，S6-L-P024、S6-L-P014、S6-L-P025、S6-L-P015 包装内不含 CN1 插头。请单独采购选配件 S6-C8 (CN1)。



NOTE

◆ H1、H4 机型最大转矩为额定转矩的 3.5 倍。

## 1.4.2 接插套件

### ■ 线缆套件

电机型号	接插套件
ISMH2	S6-C2 包装内含：CN1 端子、CN2 端子、20-18 航插 (弯)、20-29 航插 (弯)
MS1H3(1.8kW 及以下)	S6-C2 包装内含：CN1 端子、CN2 端子、20-18 航插 (弯)、20-29 航插 (弯)
ISMH3(2.9kW)	S6-C3
ISMH3(2.9kW 及以上)	包装内含：CN1 端子、CN2 端子、20-22 航插 (弯)、20-29 航插 (弯)



NOTE

- ◆ 用户需自制线缆时，才需选配接插套件。
- ◆ H1、H4 机型最大转矩为额定转矩的 3.5 倍。

### ■ 绝对值电池套件

如果选用我司绝对值电机，除了选择相应的线缆外，还必须选配电池套件：SV82-C4 (电池、电池盒)。

## 1.4.3 通信线缆

表 1-6 通信线缆选配件

型号	说明
S6-L-T00-3.0	伺服驱动器 PC 通信线缆
S6-L-T01-0.3	伺服驱动器多机并联通信线缆
S6-L-T02-2.0	PLC 和伺服通信线缆
S6-L-T03-0.0	伺服驱动器通信终端匹配电阻插头
S5-L-A01-1.0	伺服驱动器模拟量输出单侧散拉线缆

### 1.4.4 ISMG 系列电机配套线缆（含通信线缆）

表 1-7 伺服电机线缆选配件

项目	伺服电机编码器电缆		
	L=3.0m	L=5.0m	L=10.0m
ISMG1(G2)-*****-A3***	S6-L-P021-3.0-PTC	S6-L-P021-5.0-PTC	S6-L-P021-10.0-PTC
伺服电机编码器电缆外观图			

表 1-8 安装选配件

型号	说明
ISMG1-B01	ISMG1 自然冷电机安装支架
ISMG2-B01	ISMG2 自然冷电机安装支架
ISMG1-B02	ISMG1 风冷电机安装支架
ISMG2-B02	ISMG2 风冷电机安装支架
MD500-AZJ-T5	SIZE-G 伺服驱动器嵌入式安装支架
MD500-AZJ-T6	SIZE-H 伺服驱动器嵌入式安装支架
MD500-AZJ-T7	SIZE-I 伺服驱动器嵌入式安装支架

## 1.5 伺服系统配线



图 1-8 三相 380V 系统配线图举例

伺服驱动器直接连在工业用电源上，未使用变压器等电源隔离。为防止伺服系统产生交叉触电事故，请在输入电源上使用保险丝或配线用断路器。因伺服驱动器没有内置接地保护电路，为构成更加安全的系统，请使用过载、短路保护兼用的漏电断路器或配套地线保护专用漏电断路器。

严禁将电磁接触器用于电机的运转、停止操作。由于电机是大电感元件，产生的瞬间高压可能会击穿接触器。

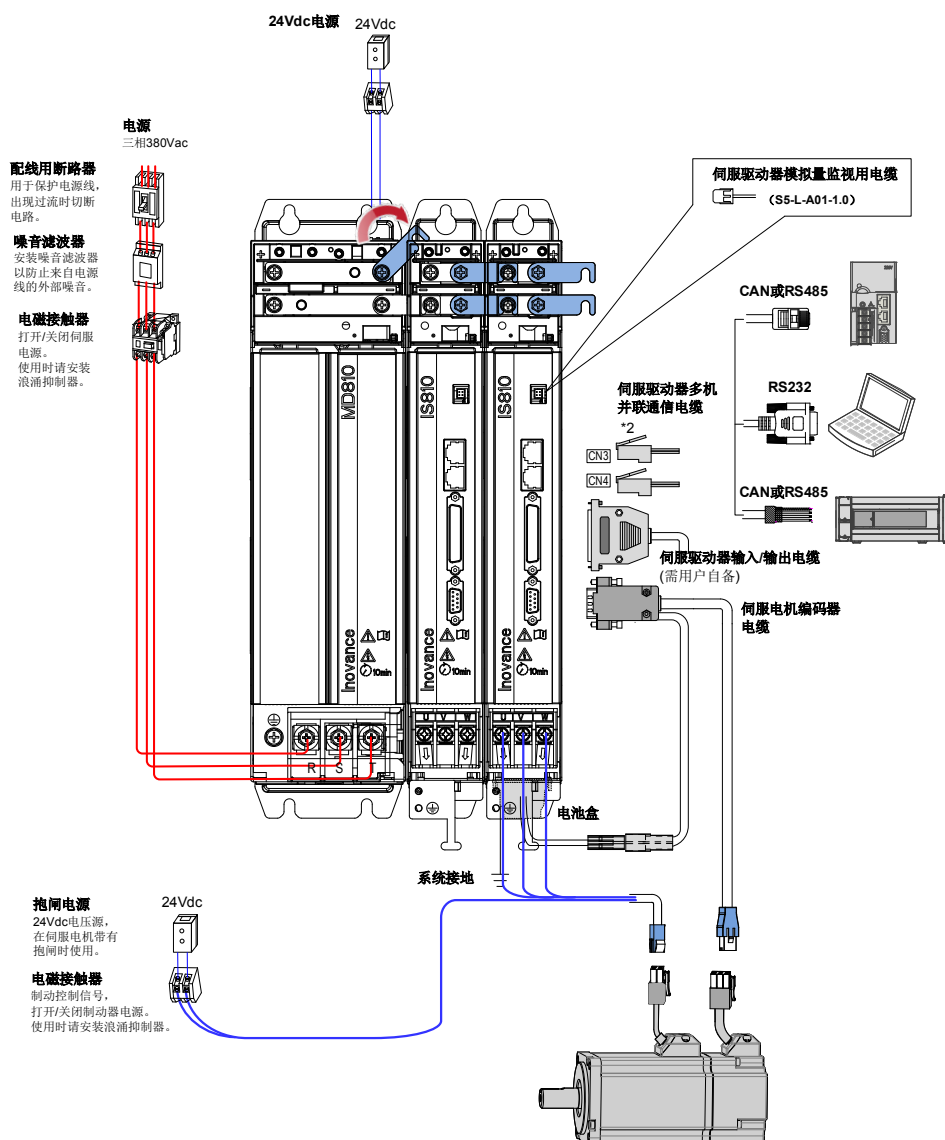

外接控制电源或 24Vdc 电源时请注意电源容量，尤其在同时为几个驱动器供电或者多路抱闸供电时，电源容量不够会导致供电电流不足，驱动器或抱闸器失效。制动电源为 24V 直流电压源，功率需参考电机型号，且符合抱闸功率要求。



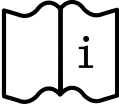

## 第 2 章 安装

2.1 整流单元 + 逆变单元的组合安装 .....	42
2.1.1 安装环境 .....	42
2.1.2 安装尺寸与空间要求 .....	44
2.2 伺服驱动器的安装 .....	47
2.2.1 机柜内安装方式 .....	47
2.2.2 整流单元盖板的拆卸与安装 .....	49
2.2.3 壁挂式安装 .....	50
2.3 伺服电机的安装 .....	52
2.3.1 安装注意事项 .....	52
2.3.2 安装环境 .....	54
2.3.3 MS1/ISMH 系列电机外形尺寸 .....	55
2.3.4 ISMG 系列电机外形尺寸 .....	59

 警告	
	<ul style="list-style-type: none"> <li>◆ 请认真阅读“安全注意事项”一章中的安全说明，违反这些安全说明可能会导致严重的后果。</li> </ul>
 注意	
	<ul style="list-style-type: none"> <li>◆ 请务必遵守本章节中安装方向的要求，否则可能导致产品故障或损坏。</li> <li>◆ 严禁安装运行有损伤或缺少零部件的设备，否则会导致人身伤害。</li> <li>◆ 严禁将本产品安装在会溅到水的场所或易发生腐蚀的环境中，否则会导致产品故障。</li> <li>◆ 严禁将本产品安装在易燃性气体及可燃物附近，否则会导致火灾或触电。</li> <li>◆ 请将本产品安装于能提供防火，电气防护的安装柜内，否则可能导致火灾。</li> <li>◆ 请确保驱动器与电柜内表面以及其他机器之间保持规定的间隔距离，否则会导致火灾或产品故障。</li> <li>◆ 严禁在产品上面放置重物，否则可能会导致人身伤害或产品损坏。</li> <li>◆ 严禁对设备施加过大冲击力，否则可能会导致产品损坏。</li> <li>◆ 严禁堵塞驱动器的吸气与排气口，也勿使产品内部进入异物，否则可能导致火灾或产品故障。</li> </ul>

## 2.1 整流单元 + 逆变单元的组合安装

### 2.1.1 安装环境

#### ■ 安装场所

- 1) 环境温度：周围环境温度对驱动器寿命有很大影响，不允许驱动器的运行环境温度超过允许温度范围（-10℃~50℃）。
- 2) 海拔高度：当安装海拔高度超过 1000m 时，IS810 驱动设备需要根据推荐的容值降额使用。
- 3) 安装面要求：IS810 驱动设备安装表面要求阻燃，其结构强度足以满足设备在常规条件下运输、存储和运行时的强度要求，避免因安装面震动或变形过大而导致变频设备损坏。安装表面需保持与水平地面垂直，并牢固可靠地与机柜紧固。安装面必须能够承受不小于 4 倍安装设备的总重量。
- 4) 散热要求：变频柜工作时易产生大量热量，安装区域需有足够的空间散热，并能保证变频机柜的散热孔不被堵住。
- 5) 震动要求：请安装在不易振动的地方。振动应不大于 0.6g。特别注意远离冲床等设备。
- 6) 其他要求：避免装于阳光直射、潮湿、有水珠的地方；避免装于空气中有腐蚀性、易燃性、易爆性气体的场所；避免装在有油污、粉尘的场所。



图 2-1 安装环境要求

- 7) 本系列产品为机柜内安装产品，需要安装在最终系统中使用，最终系统应提供相应的防火外壳、电气防护外壳和机械防护外壳等，并符合当地法律法规和相关 IEC 标准要求。

■ 环境条件

表 2-1 安装环境

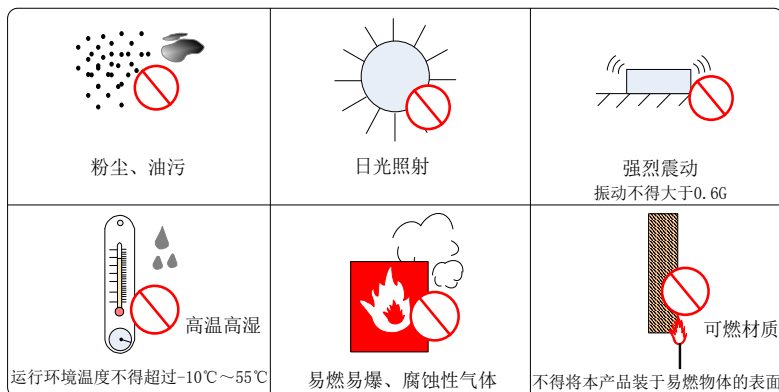
项目	描述
环境温度	工作温度范围：-10~50°C，空气温度变化小于 0.5°C / 分；40°C 以上可降额使用，温度每升高一度额定电流降额 1.5%，最高温度 50°C 储存环境温度：-25°C~+ 70°C 运输环境温度：-25°C~+ 70°C 工作湿度变化范围：5~95%，标准
相对工作湿度	工作湿度变化范围：5~95%，标准机不适用于有腐蚀性气体的环境，有腐蚀性气体的场合请采购有保护图层的耐蚀性机壳的专机。 储存环境相对湿度：5% ~ 95% 运输环境相对湿度：+40°C 时，低于 95%。
防护等级	IP20
海拔	1000 米，1000 米以上降额使用，每升高 100 米降额 1%，最高 3000 米。



## 2.1.2 安装尺寸与空间要求

### 1 产品尺寸 (单位: mm)

#### 1) 整流单元



图 2-2 MD810-20M4T\*\*G\*\*\* 外型尺寸示意图

型号 :MD810-20M4T**G***(W)	结构尺寸	电压等级
45	[H] : 350 mm, [H1] : 384 mm [H2] : 400 mm, [W]: 100 mm [W1]: 50 mm, [D]: 305 mm	380~480 VAC
110	[H]: 350 mm, [H1] : 384 mm [H2] : 400 mm, [W]: 200 mm [W1]: 150 mm, [D]: 305 mm	
160 (风冷)	[H] : 350 mm, [H1] : 384 mm [H2] : 400 mm, [W]: 300 mm [W1]: 250 mm, [W2]: 150 mm [D]: 305 mm	
160 (水冷)	[H] : 350 mm, [H1] : 384 mm [H2] : 415.5 mm, [W]: 300 mm [W1]: 250 mm, [W2]: 150 mm [D]: 305 mm	
355	[H]: 800 mm, [H1] : 795 mm [H2] : 832mm, [W]: 180 mm [W1]: 105 mm, [D]: 445 mm	

## 2) 逆变单元

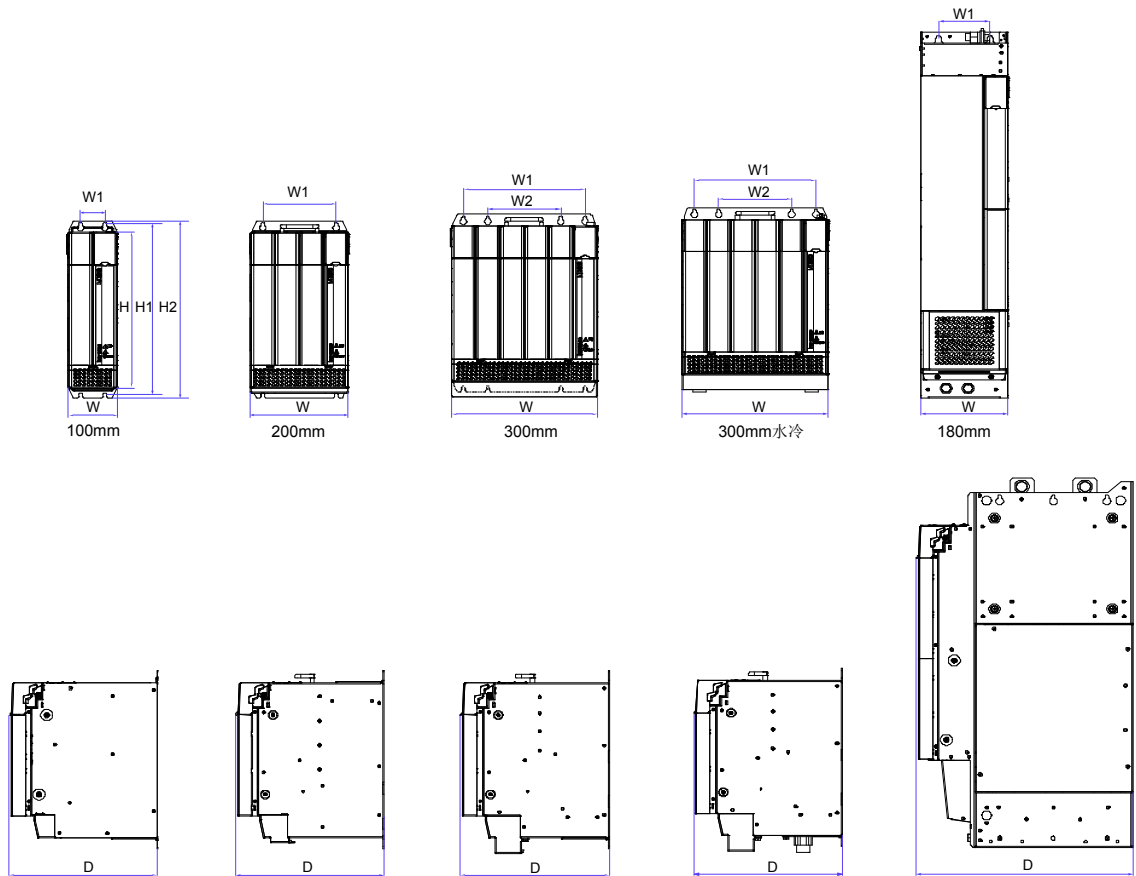

图 2-3 IS810P50M4T\*\*\*\*\* (SIZE 1) 外形尺寸图



图 2-4 IS810P50M4T\*\*\*\*\* (SIZE 2) 外形尺寸图

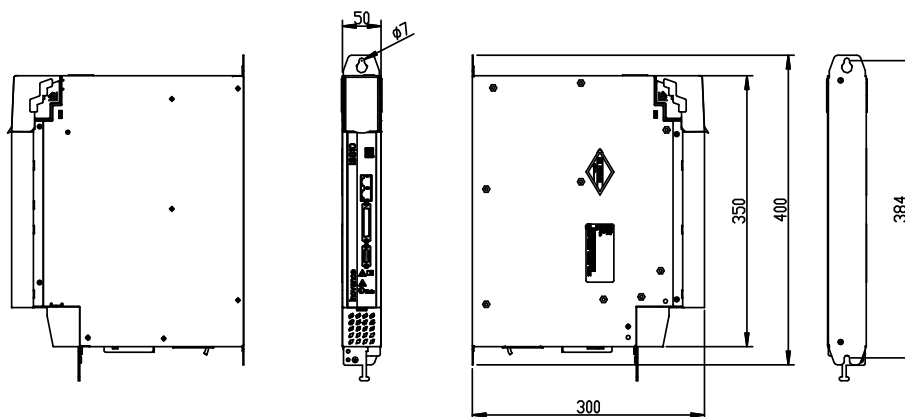

图 2-5 IS810P50M4T\*\*\*\*\* (SIZE 3) 外形尺寸图

## 2 空间要求

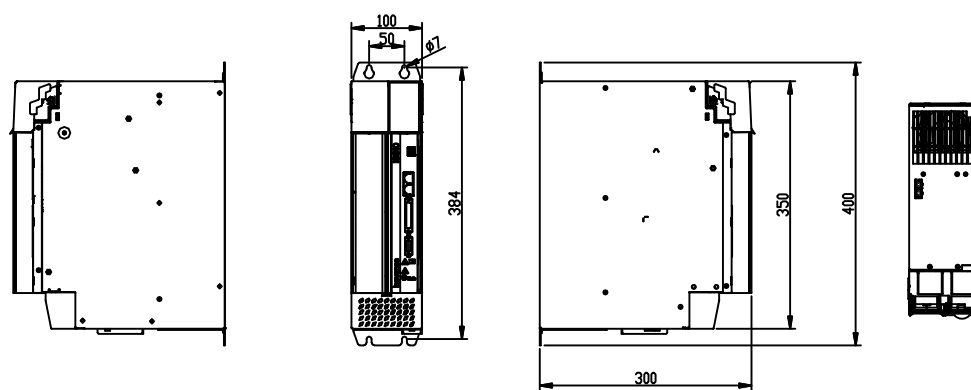
整流单元按外型结构可分为书本型单元和立式单元（100mm、200mm、300mm 宽的为书本型单元，180mm 宽的为立式单元），推荐的安装方式有单层安装和双层安装。双层安装时，两层之间需要保证的最小间距如下图表所示，并且要求在下层单元安装隔热导流板：

单元安装最小保证间距

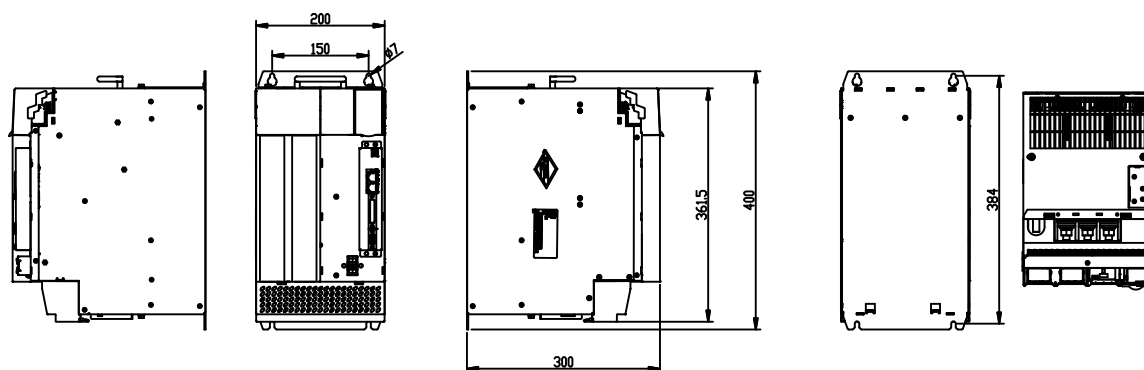
项目	100mm 宽单元	200mm 宽单元	300mm 宽单元	180mm 宽单元
		书本型单元		立式单元
S1	≥ 300mm	≥ 300mm	≥ 300mm	≥ 300mm
S2	≥ 300mm	≥ 300mm	≥ 300mm	≥ 500mm
S3	≥ 300mm	≥ 300mm	≥ 300mm	-



图 2-6 书本型整流单元双层安装空间



图 2-7 立式整流单元双层安装空间

安装方向：在安装时只允许垂直安装，不允许平躺或者侧卧安装。

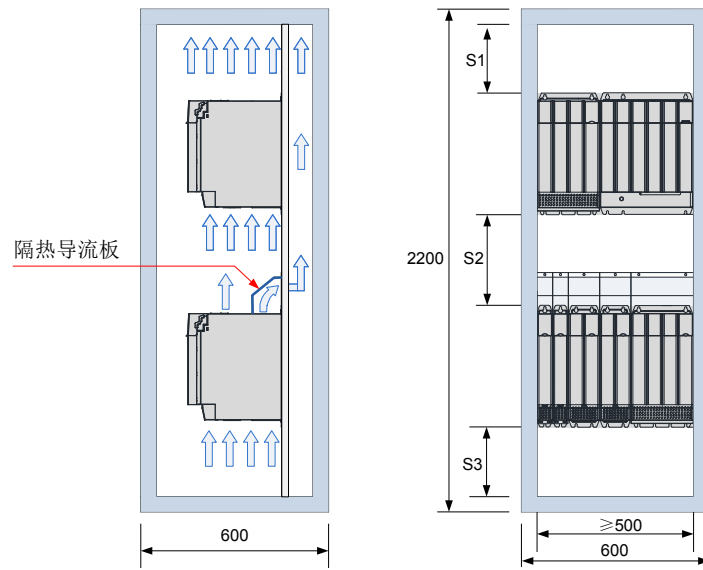
## 2.2 伺服驱动器的安装

### 2.2.1 机柜内安装方式

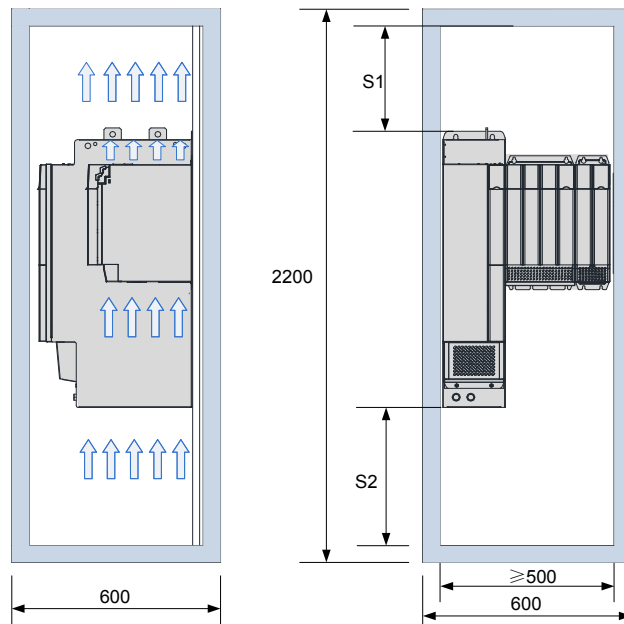
本产品的柜内组合安装方式支持单排安装和双排安装。为避免运输过程中造成产品损坏，书本型单元须紧密排列安装，禁止两台及以下甚至独立安装。双排安装时，上层单元可选择性安装隔热导流板。嵌入式安装方式仅支持单排安装。

单排安装：

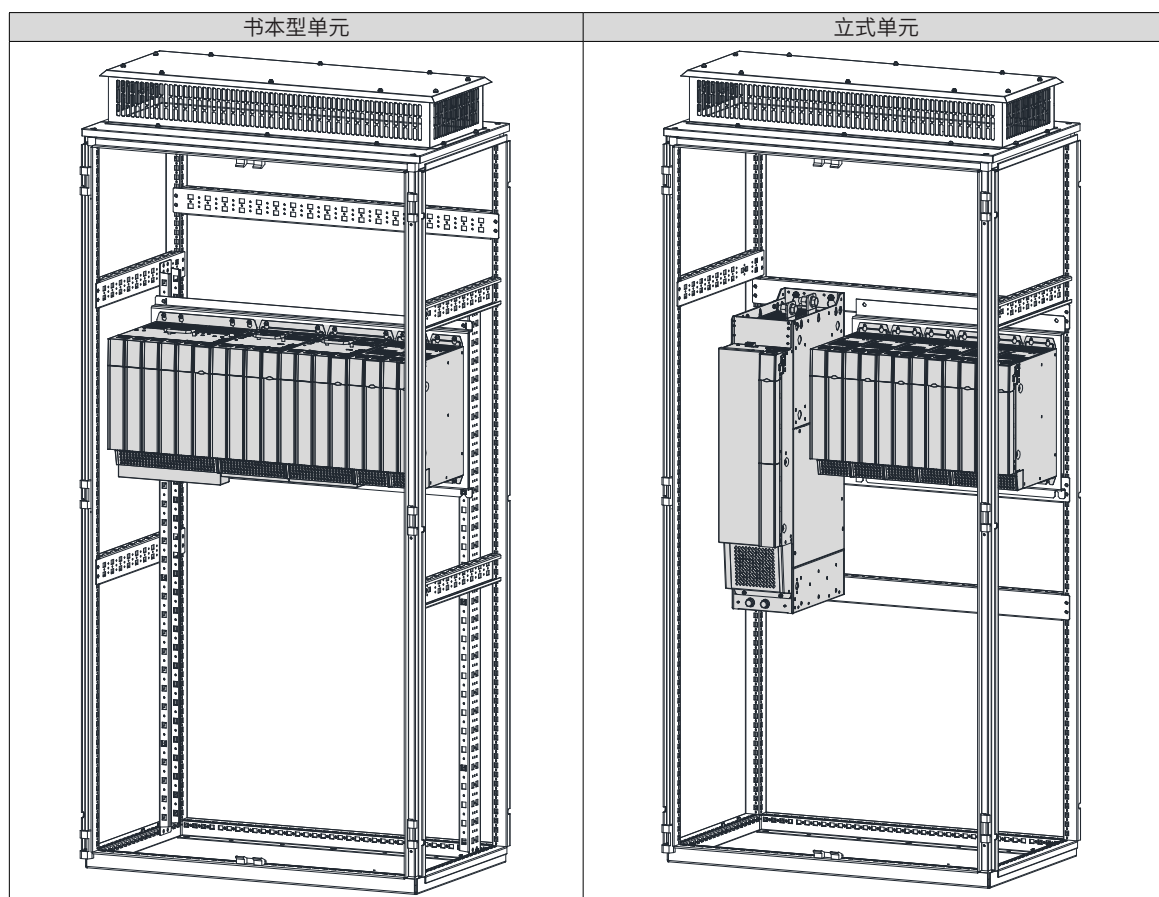

双排安装：

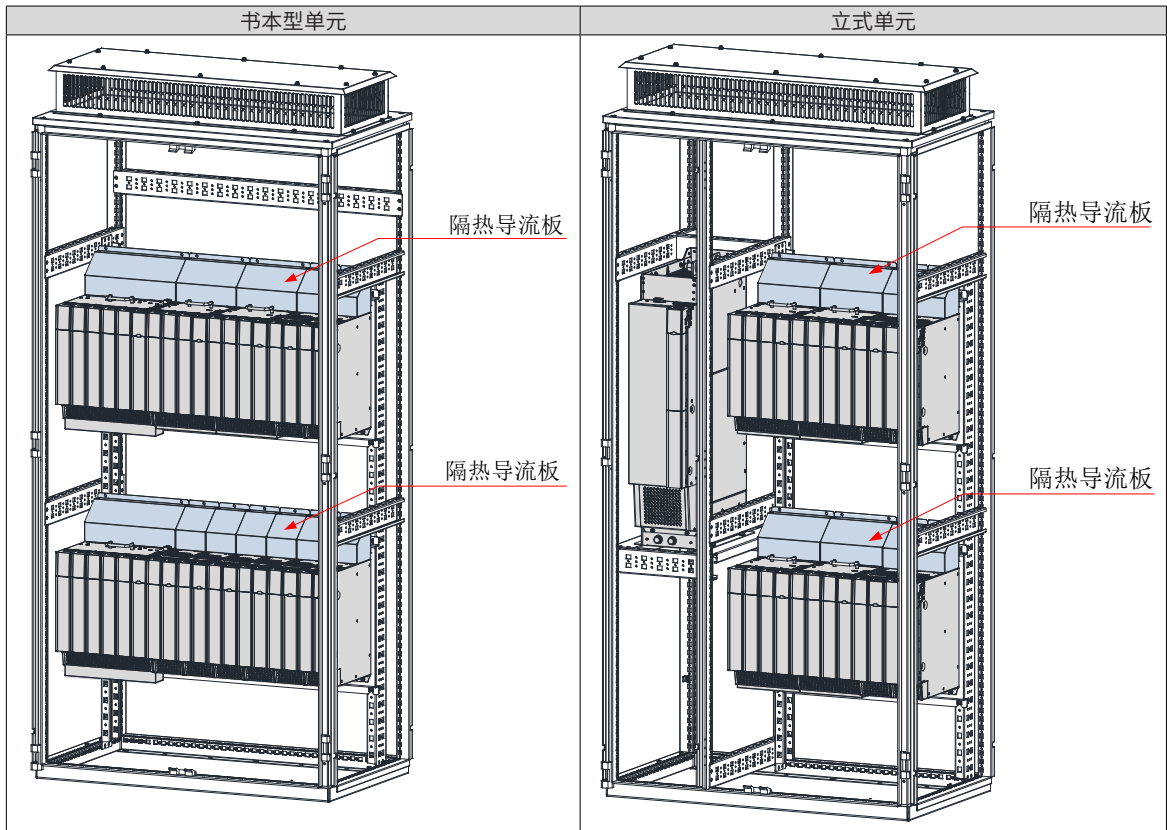

注：

双排安装时，上层单元可选择性安装隔热导流板；

禁止两台及以下的独立安装；

嵌入式安装方式仅支持单排安装。

## 2.2.2 整流单元盖板的拆卸与安装

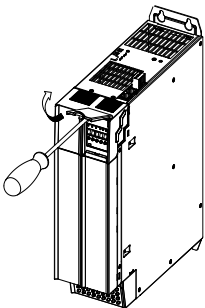
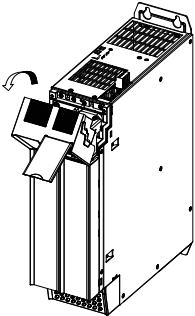
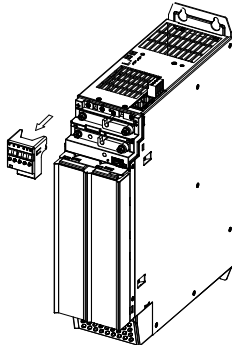
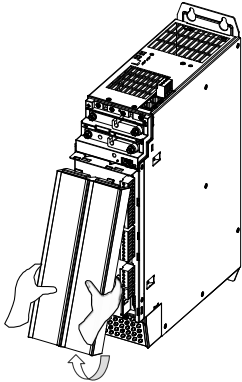
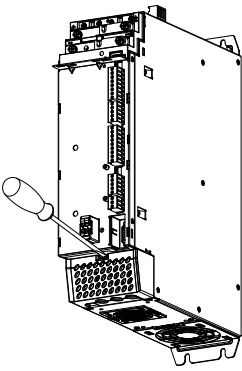
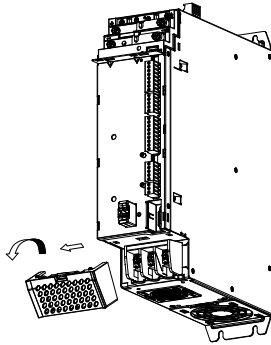
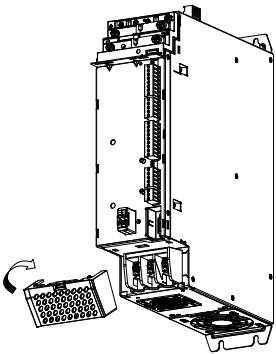
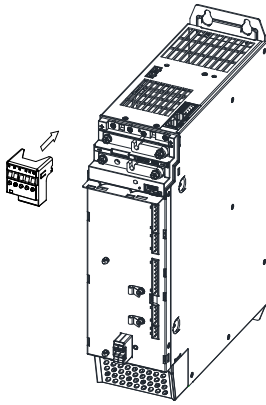
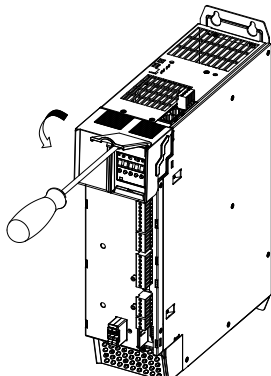
盖板拆卸		
(1) 向上翻起半透明键盘盖，用螺丝刀拧松上面盖的固定螺钉	(2) 将上面盖往前旋转取下	(3) 把键盘盒整体往前拔
		
(4) 用手扳住下面盖底部，往前翻转取下下面盖	(5) 用工具（螺丝刀）插入功率端子盖卡扣处，撬动卡扣	(6) 将功率端子盖旋转，往前取出
		
盖板安装		
(1) 将功率端子盖对准母线座的卡扣位置，按压扣住固定	(2) 将键盘插入	(3) 将上面盖对准卡扣位置，按压扣住固定，并用螺丝刀拧紧固定螺钉
		

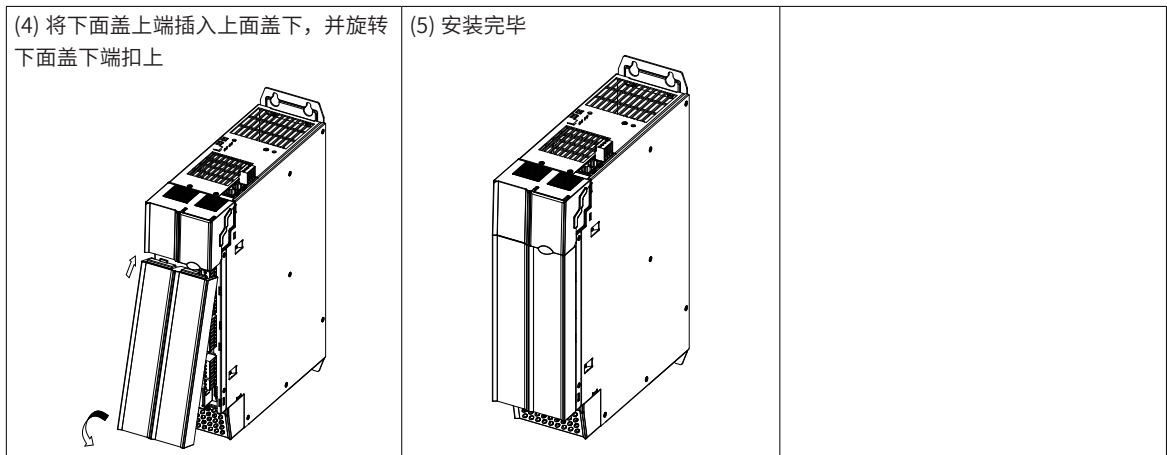

### 2.2.3 壁挂式安装

安装时推荐力矩 (N.M) :

项目	M3	M4	M5	M6	M8	M10	M12
电力连接	0.55	1.2	2.8	4.8	13	20	35

请保证在整流单元的左边有足够的安装空间，以安装本产品。

在多轴系统里，需要将单元沿顶部排成一行。

在基板上标出安装螺纹孔的位置，在基板中为每一个固定螺丝钻出一个固定用的螺孔。

本产品必须垂直安装在基板上。

安装示意图如下：



图 2-8 整流单元壁挂式安装示意图



图 2-9 逆变单元壁挂式安装示意图

#### ■ 冷却

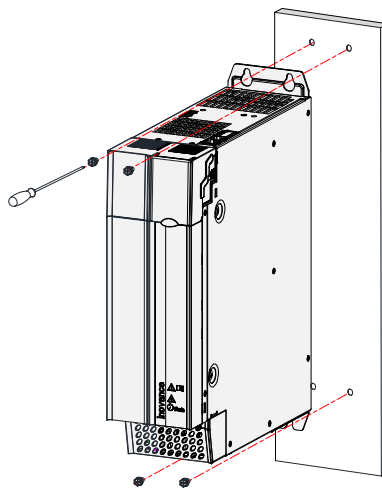
请保证安装方向与墙壁垂直。使用自然对流或风扇对本产品进行冷却。

为保证能够通过风扇以及自然对流进行冷却，请参照上图，在逆变单元的周围留有足够的空间。请在本产品的上部安装冷却用风扇，为了不使本产品的环境温度出现局部过高的现象，需使电柜内的温度保持均匀。

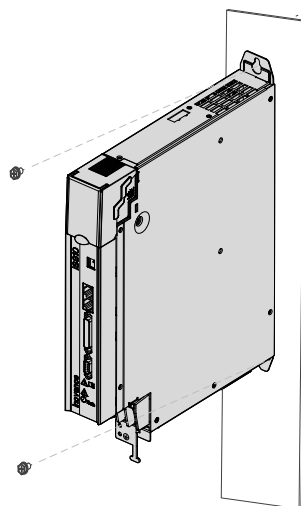
#### ■ 接地

请务必将接地端子接地，否则可能有触电或者干扰而产生误动作的危险。

#### ■ 走线要求

驱动器接线时，请将线缆向下走线（参考下图），避免现场有液体附在线缆上时，液体顺线流到驱动器里。



图 2-10 线缆走线要求示意图



## 2.3 伺服电机的安装

### 2.3.1 安装注意事项

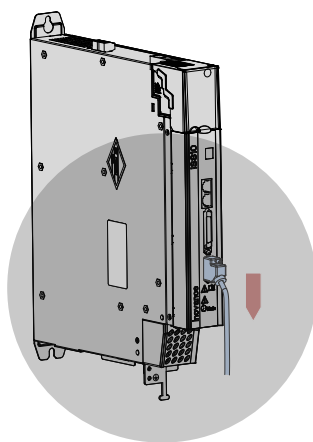
- 请勿在有硫化氢、氯气、氨、硫磺、氯化性气体、酸、碱、盐等腐蚀性及易燃性气体环境、可燃物等附近使用本产品；
- 在有磨削液、油雾、铁粉、切削等的场所请选择带油封机型；
- 远离火炉等热源的场所；
- 请勿在封闭环境中使用电机。封闭环境会导致电机高温，缩短使用寿命。

表 2-2 安装注意事项

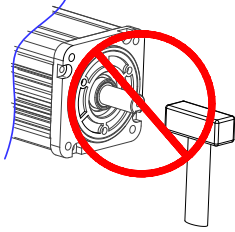
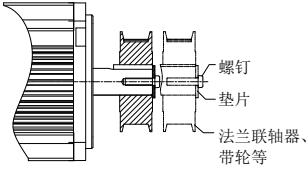
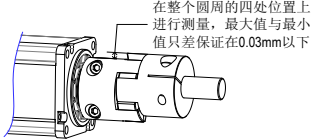
项目	描述
防锈处理	安装前请擦拭干净伺服电机轴伸端的“防锈剂”，然后再做相关的防锈处理。
编码器注意	<p>安装过程禁止撞击轴伸端，否则会造成内部编码器碎裂。</p>  <ul style="list-style-type: none"> <li>◆ 当在有键槽的伺服电机轴上安装滑轮时，在轴端使用螺孔。为了安装滑轮，首先将双头钉插入轴的螺孔内，在耦合端表面使用垫圈，并用螺母逐渐锁入滑轮。</li> <li>◆ 对于带键槽的伺服电机轴，使用轴端的螺孔安装。对于没有键槽的轴，则采用摩擦耦合或类似方法。</li> <li>◆ 当拆卸滑轮时，采用滑轮移出器防止轴承受负载的强烈冲击。</li> <li>◆ 为确保安全，在旋转区安装保护盖或类似装置，如安装在轴上的滑轮。</li> </ul> 
定心	<ul style="list-style-type: none"> <li>◆ 在与机械连接时，请使用联轴器，并使伺服电机的轴心与机械的轴心保持在一条直线上。安装伺服电机时，使其符合左图所示的定心精度要求。如果定心不充分，则会产生振动，有时可能损坏轴承与编码器等。</li> </ul> 
安装方向	<ul style="list-style-type: none"> <li>◆ 伺服电机可安装在水平方向或者垂直方向上。</li> </ul>

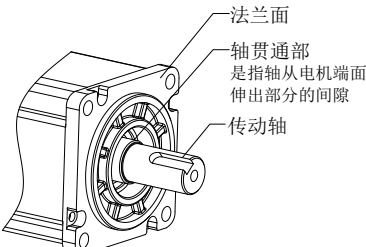
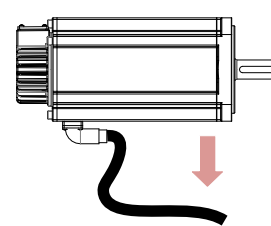
项目	描述
油水对策	<p>1) 请勿将电机、线缆浸在油或水中使用；</p> <p>2) 在有水滴滴下的场所使用时，请在确认伺服电机防护等级的基础上进行使用。（但轴贯通部除外）</p> <div data-bbox="750 336 1117 582" style="text-align: center;">  </div> <p>3) 在有液体的应用场合，请将电机接线端口朝下安装（如下图），防止液体沿线缆流向电机本体；</p> <div data-bbox="798 627 1069 851" style="text-align: center;">  </div> <p>4) 在有油滴会滴到轴贯通部的场所使用时，请指定带油封的伺服电机。</p> <p>5) 带油封的伺服电机的使用条件： 使用时请确保油位低于油封的唇部； 垂直向上安装伺服电机时，请勿使油封唇部积油。</p>
线缆的应力状况	<p>◆ 不要使电线“弯曲”或对其施加“张力”，特别是信号线的芯线为 0.2mm 或 0.3mm，非常细，所以配线（使用）时，请不要使其张拉过紧。</p>
连接器部分的处理	<p>有关连接器部分，请注意以下事项：</p> <ul style="list-style-type: none"> <li>◆ 连接器连接时，请确认连接器内没有垃圾或者金属片等异物。</li> <li>◆ 将连接器连到伺服电机上时，请务必先从伺服电机主电路电缆一侧连接，并且主电缆的接地线一定要可靠连接。如果先连接编码器电缆一侧，那么，编码器可能会因 PE 之间的电位差而产生故障。</li> <li>◆ 接线时，请确认针脚排列正确无误。</li> <li>◆ 连接器是由树脂制成的。请勿施加冲击以免损坏连接器。</li> <li>◆ 在电缆保持连接的状态下进行搬运作业时，请务必握住伺服电机主体。如果只抓住电缆进行搬运，则可能会损坏连接器或者拉断电缆。</li> <li>◆ 如果使用弯曲电缆，则应在配线作业中充分注意，勿向连接器部分施加应力。如果向连接器部分施加应力，则可能会导致连接器损坏。</li> </ul>

## 2.3.2 安装环境

表 2-3 安装环境

项目	ISMH 系列电机	MS1 系列电机				
使用环境温度	0~40°C (不冻结), 超过 40°C 时请参考下列系数进行降额使用:					
	环境温度 (单位°C)	40	45	50	55	60
	降额系数	1	0.952	0.901	0.855	0.781
使用环境湿度	20%~90%RH(不结露)					
储存温度	-20°C ~60°C (最高温度保证: 80°C 72 小时)					
储存湿度	20%~90%RH(不结露)					
振动	49m/s <sup>2</sup> 以下					
冲击	490m/s <sup>2</sup> 以下					
防护等级	H1、H4: IP65 (轴贯通部分, 电机连接器连接端子部分除外); 其它: IP67 (轴贯通部分, 电机连接器连接端子部分除外)		H1、H4: IP67 (轴贯通部分, 电机连接器连接端子部分除外);			
海拔	1000m 以下, 超过 1000m 时请参考下列系数进行降额使用:					
	海拔高度 (单位 m)	1000	2000	3000	4000	5000
	降额系数	1	0.947	0.887	0.824	0.645

## 2.3.3 MS1/ISMH 系列电机外形尺寸

## 1 MS1H1 系列电机尺寸

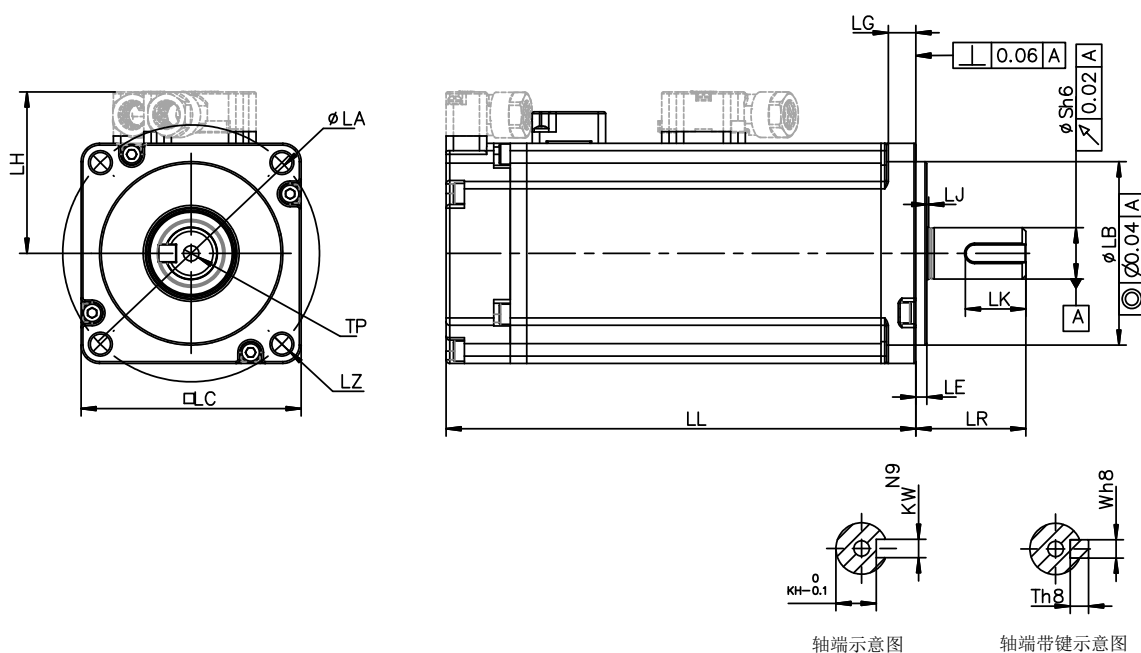

电机型号	LL	LC	LR	LA	LZ	LH	LG	LE	LJ
MS1H1-05B30CB-U3**Z/ A3**Z	65 (96)	40	25±0.5	46	2-φ4.5	34	5	2.5±0.5	0.5±0.35
MS1H1-10B30CB-U3**Z/ A3**Z	77.5 (109)	40	25±0.5	46	2-φ4.5	34	5	2.5±0.5	0.5±0.35
MS1H1-20B30CB-U3**Z/ A3**Z	72.5 (100)	60	30±0.5	70	4-φ5.5	44	7.5	3±0.5	0.5±0.35
MS1H1-40B30CB-U3**Z/ A3**Z	91 (119)	60	30±0.5	70	4-φ5.5	44	7.5	3±0.5	0.5±0.35
MS1H1-55B30CB-U3**Z/ A3**Z	96.2	80	35±0.5	90	4-φ7	54	7.7	3±0.5	0.5±0.35
MS1H1-75B30CB-U3**Z/ A3**Z	107 (140)	80	35±0.5	90	4-φ7	54	7.7	3±0.5	0.5±0.35
MS1H1-10C30CB-U3**Z/ A3**Z	118.2	80	35±0.5	90	4-φ7	54	7.7	3±0.5	0.5±0.35
电机型号	S	LB	TP	LK	KH	KW	W	T	重量 (kg)
MS1H1-05B30CB-U3**Z/ A3**Z	8	30	M3×6	15.5	6.2	3	3	3	0.39 (0.50)
MS1H1-10B30CB-U3**Z/ A3**Z	8	30	M3×6	15.5	6.2	3	3	3	0.45 (0.64)
MS1H1-20B30CB-U3**Z/ A3**Z	14	50	M5×8	16.5	11	5	5	5	0.78 (1.16)
MS1H1-40B30CB-U3**Z/ A3**Z	14	50	M5×8	16.5	11	5	5	5	1.11 (1.48)
MS1H1-55B30CB-U3**Z/ A3**Z	19	70	M6×20	25	15.5	6	6	6	1.85
MS1H1-75B30CB-U3**Z/ A3**Z	19	70	M6×20	25	15.5	6	6	6	2.18 (2.82)
MS1H1-10C30CB-U3**Z/ A3**Z	19	70	M6×20	25	15.5	6	6	6	2.55



- ◆ 表格内尺寸数据单位为：毫米（mm）。
- ◆ Z（端子型）系列 40 机座前端盖的 R 角比 Z-S（导线型）系列的更小，请客户在设计安装面时注意差异，提前考虑。
- ◆ Z（端子型）系列 40 机座前端盖的 R 角为 R1；
- ◆ 端子上螺钉锁紧力为 0.19~0.21N·m，用力过大，有破损的可能。
- ◆ ( ) 内数据为带保持制动器的伺服电机的值。

## 2 ISMH2 系列电机外形尺寸

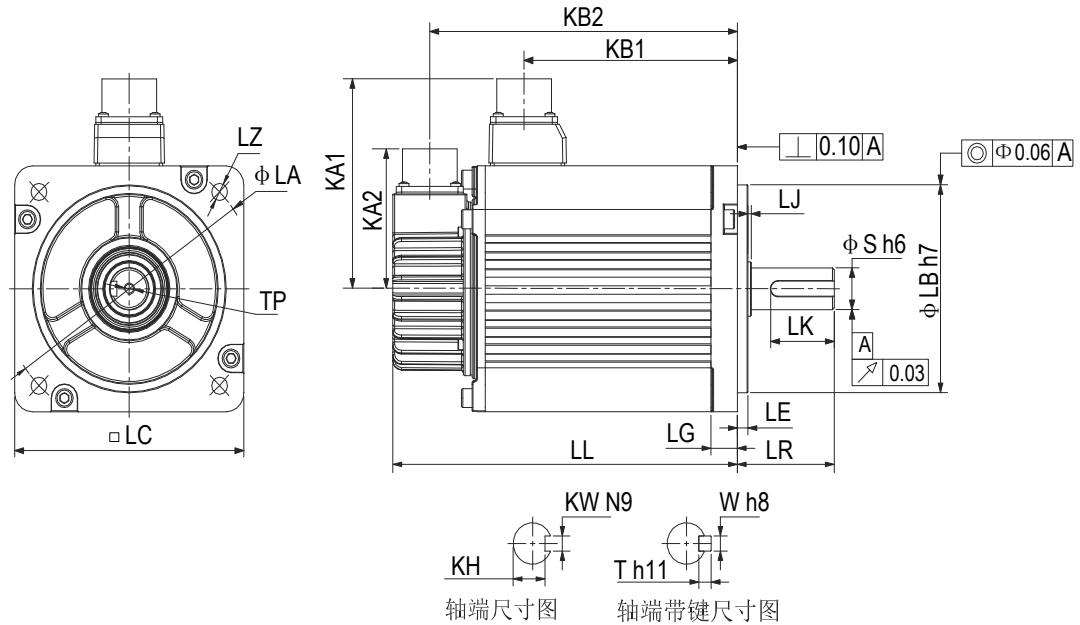

电机型号	LC	LL	LR	LA	LZ	KA1	KB1	KA2	KB2	LG	
ISMH2-10C30CB-****Y	100	164(213.5)	45±1	115	4-φ7	88	94.5 (101)	74	143.5 (192.5)	10	
ISMH2-15C30CB-****Y	100	189(239)	45±1	115	4-φ7	88	119.5 (128)	74	168.5 (219.5)	10	
ISMH2-10C30CD-****Y	100	164(213.5)	45±1	115	4-φ7	88	94.5 (101)	74	143.5 (192.5)	10	
ISMH2-15C30CD-****Y	100	189(239)	45±1	115	4-φ7	88	119.5 (128)	74	168.5 (219.5)	10	
ISMH2-20C30CD-****Y	100	214	45±1	115	4-φ7	88	144.5	74	193.5	10	
ISMH2-25C30CD-****Y	100	240.5	45±1	115	4-φ7	88	169.5	74	218.5	10	
ISMH2-30C30CD-****Y	130	209.5	63±1	145	4-φ9	103	136	74	188.5	14	
ISMH2-40C30CD-****Y	130	252	63±1	145	4-φ9	103	178.5	74	231	14	
ISMH2-50C30CD-****Y	130	294.5	63±1	145	4-φ9	103	221	74	273.5	14	
电机型号	LE	LJ	LB	S	TP	LK	KH	KW	W	T	重量(kg)
ISMH2-10C30CB-****Y	5±0.3	2.5±0.75	95	24	M8×16	36	20 <sup>0</sup> <sub>-0.2</sub>	8	8	7	5.11(6.41)
ISMH2-15C30CB-****Y	5±0.3	2.5±0.75	95	24	M8×16	36	20 <sup>0</sup> <sub>-0.2</sub>	8	8	7	6.22(7.52)
ISMH2-10C30CD-****Y	5±0.3	2.5±0.75	95	24	M8×16	36	20 <sup>0</sup> <sub>-0.2</sub>	8	8	7	5.11(6.41)
ISMH2-15C30CD-****Y	5±0.3	2.5±0.75	95	24	M8×16	36	20 <sup>0</sup> <sub>-0.2</sub>	8	8	7	6.22(7.52)
ISMH2-20C30CD-****Y	5±0.3	2.5±0.75	95	24	M8×16	36	20 <sup>0</sup> <sub>-0.2</sub>	8	8	7	7.39
ISMH2-25C30CD-****Y	5±0.3	2.5±0.75	95	24	M8×16	36	20 <sup>0</sup> <sub>-0.2</sub>	8	8	7	8.55
ISMH2-30C30CD-****Y	6±0.3	0.5±0.75	110	28	M8×20	54	24 <sup>0</sup> <sub>-0.2</sub>	8	8	7	10.73
ISMH2-40C30CD-****Y	6±0.3	0.5±0.75	110	28	M8×20	54	24 <sup>0</sup> <sub>-0.2</sub>	8	8	7	15.43
ISMH2-50C30CD-****Y	6±0.3	0.5±0.75	110	28	M8×20	54	24 <sup>0</sup> <sub>-0.2</sub>	8	8	7	16.2

注：尺寸单位为 mm，( ) 内为带保持制动器的伺服电机的值。

连接器型号	动力侧 (含动力制动侧)	编码器侧
航插	MI-DTL-5015 系列 3102E20-18P	MI-DTL-5015 系列 3102E20-29P

### 3 MS1H3/ISMH3 系列电机外形尺寸

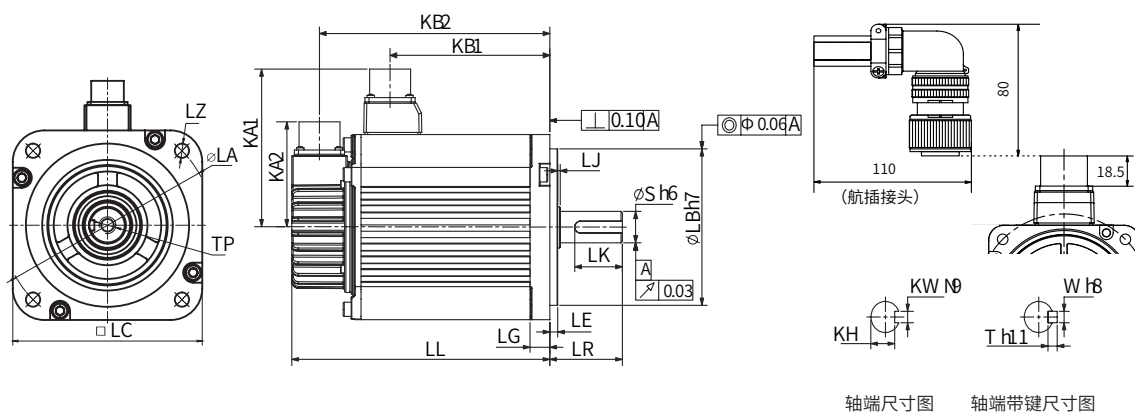

轴端尺寸图 轴端带键尺寸图

电机型号	LC	LL	LR	LA	LZ	KA1	KB1	KA2	KB2	LG	
MS1H3-85B15CB(D)-U3**Z/A3**Z	130	146 (182)	55±1	145	4-Φ9	103	72.5	74	125 (161)	14	
MS1H3-13C15CB(D)-U3**Z/A3**Z	130	163 (199)	55±1	145	4-Φ9	103	89.5	74	142 (178)	14	
MS1H3-18C15CD-U3**Z/A3**Z	130	181 (217)	55±1	145	4-Φ9	103	107.5	74	160 (196)	14	
ISMH3-29C15CD-U2**Z/A3**Z	180	197(273)	79±1	200	4-Φ13.5	138	136 (134)	74	177 (253)	18	
ISMH3-44C15CD-U2**Z/A3**Z	180	230(307)	79±1	200	4-Φ13.5	138	169 (167)	74	210 (286)	18	
ISMH3-55C15CD-U2**Z/A3**Z	180	274(350)	113±1	200	4-Φ13.5	138	213 (211)	74	254 (330)	18	
ISMH3-75C15CD-U2**Z/A3**Z	180	330(407)	113±1	200	4-Φ13.5	138	269 (267)	74	310 (386)	18	
电机型号	LE	LJ	LB	S	TP	LK	KH	KW	W	T	重量 (kg)
MS1H3-85B15CB(D)-U3**Z/A3**Z	4	0.5±0.75	110	22	M6×20	36	18 <sup>0</sup> / <sub>-0.2</sub>	8	8	7	7(8)
MS1H3-13C15CB(D)-U3**Z/A3**Z	4	0.5±0.75	110	22	M6×20	36	18 <sup>0</sup> / <sub>-0.2</sub>	8	8	7	8(9.5)
MS1H3-18C15CD-U3**Z/A3**Z	4	0.5±0.75	110	22	M6×20	36	18 <sup>0</sup> / <sub>-0.2</sub>	8	8	7	9.5 (11)
ISMH3-29C15CD-U2**Z/A3**Z	3.2±0.3	0.3±0.75	114.3	35	M12×25	65	30 <sup>0</sup> / <sub>-0.2</sub>	10	10	8	15(25)
ISMH3-44C15CD-U2**Z/A3**Z	3.2±0.3	0.3±0.75	114.3	35	M12×25	65	30 <sup>0</sup> / <sub>-0.2</sub>	10	10	8	19.5 (30)
ISMH3-55C15CD-U2**Z/A3**Z	3.2±0.3	0.3±0.75	114.3	42	M16×32	96	37 <sup>0</sup> / <sub>-0.2</sub>	12	12	8	28(38)
ISMH3-75C15CD-U2**Z/A3**Z	3.2±0.3	0.3±0.75	114.3	42	M16×32	96	37 <sup>0</sup> / <sub>-0.2</sub>	12	12	8	32(42)

注：尺寸单位为 mm，（）内为带保持制动器的伺服电机的值。

电机型号	连接器型号	动力侧 (含动力制动侧)	编码器侧
MS1H3	航插	MI-DTL-5015 系列 3102E20-18P	MI-DTL-5015 系列 3102E20-29P
ISMH3	航插	MI-DTL-5015 系列 3102E20-22P	MI-DTL-5015 系列 3102E20-29P

### 4 MS1H4 系列电机外形尺寸

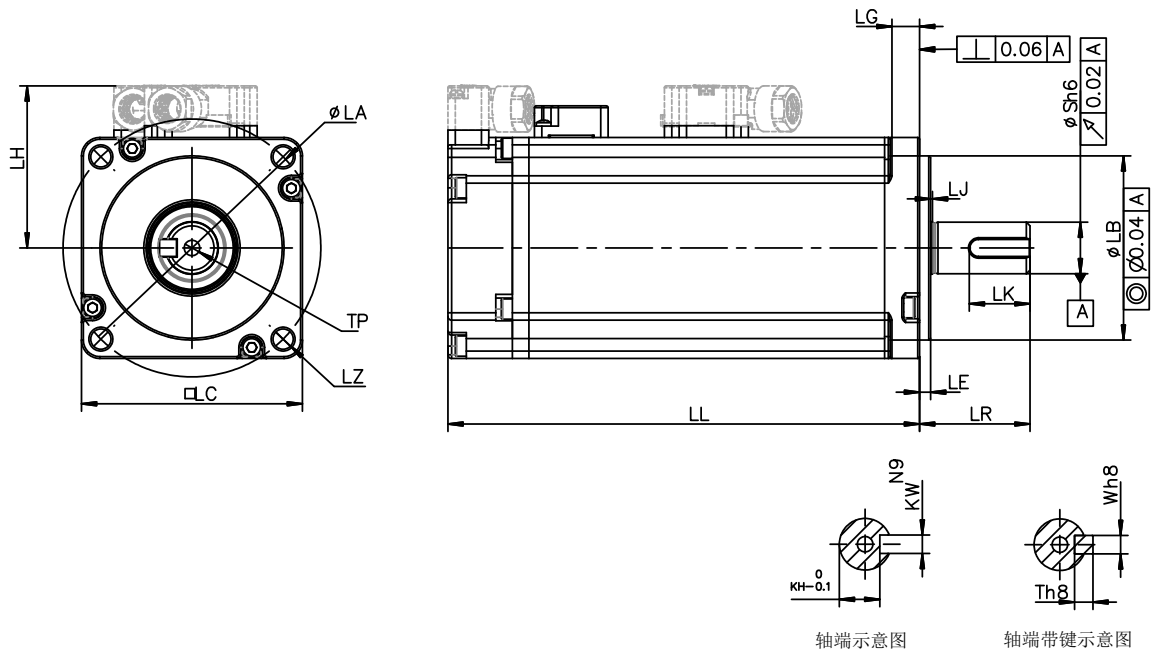

电机型号	LL	LC	LR	LA	LZ	LH	LG	LE	LJ
MS1H4-40B30CB-U3**Z/ A3**Z	105 (128)	60	30±0.5	70	4-φ5.5	44	7.5	3±0.5	0.5±0.35
MS1H4-75B30CB-U3**Z/ A3**Z	117.5 (147.5)	80	35±0.5	90	4-φ7	54	7.7	3±0.5	0.5±0.35
电机型号	S	LB	TP	LK	KH	KW	W	T	重量 (kg)
MS1H4-40B30CB-U3**Z/ A3**Z	14	50	M5×8	16.5	11	5	5	5	1.27 (1.62)
MS1H4-75B30CB-U3**Z/ A3**Z	19	70	M6×20	25	15.5	6	6	6	2.40 (3.04)



NOTE

◆ 表格内尺寸数据单位为：毫米（mm）。

◆ （）内为带保持制动器的伺服电机的值。

## 2.3.4 ISMG 系列电机外形尺寸

## 1 实心轴、强制风冷电机 (ISMG1)( 单位: mm)

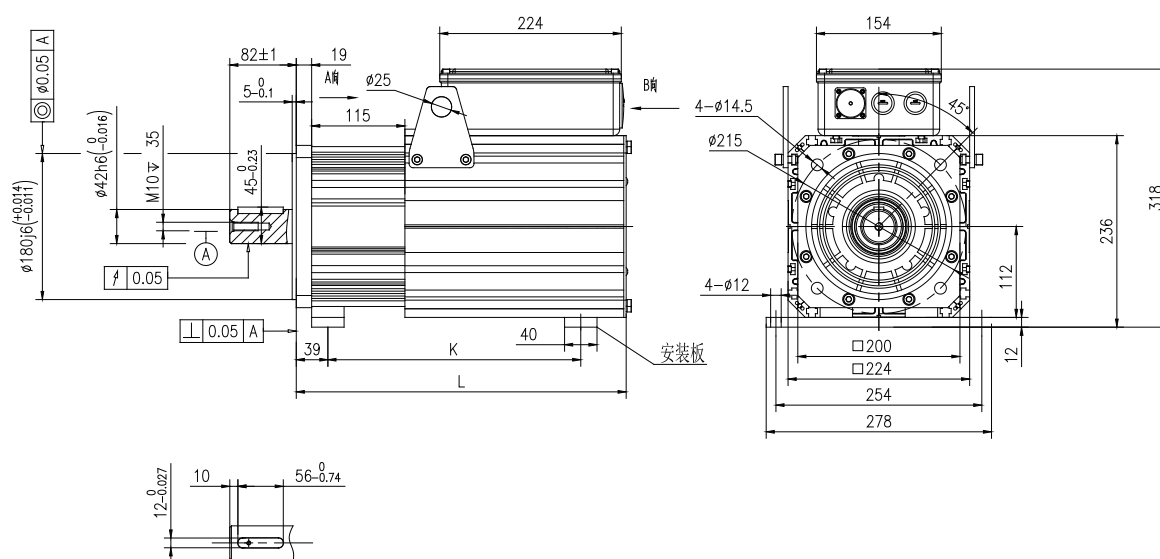

标准配件:A型圆头平键12\*8\*56  
参照GB/T 1096-2003

连接器型号	编码器侧			
航插	MIL-DTL-5015 系列 3102E20-29P			
电机型号	Type	L(mm)	K(mm)	重量 (kg)
ISMG1-95C15CD ISMG1-12D20CD	A331FA	415	285	45.2
ISMG1-14D15CD ISMG1-18D20CD		450	312	51.9
ISMG1-17D15CD ISMG1-23D20CD		485	354	59
ISMG1-22D15CD ISMG1-28D20CD		520	396	66
ISMG1-30D15CD ISMG1-41D20CD		590	471	79.8

抱闸电机尺寸参数如下:

电机型号	Type	L(mm)	K(mm)
ISMG1-95C15CD ISMG1-11D17CD ISMG1-12D20CD	A334FA	480	396
ISMG1-14D15CD ISMG1-16D17CD ISMG1-18D20CD	A334FA	515	436
ISMG1-17D15CD ISMG1-20D17CD ISMG1-23D20CD	A334FA	550	471
ISMG1-22D15CD ISMG1-24D17CD ISMG1-28D20CD	A334FA	585	506



电机型号	Type	L(mm)	K(mm)
ISMG1-30D15CD	A334FA	655	576
ISMG1-34D17CD			
ISMG1-41D20CD			

注：标准机型为 A3 系列。

安装底板为选配件，除 ISMG1-22D15CD-A331FA、ISMG1-30D15CD-A331FA 及客户特殊要求外标准机型不安装，K 值为安装底板间距。

安装底板为选配件，除客户特殊要求外标准机型不安装。

## 2 实心轴、强制风冷电机 (ISMG2)( 单位：mm)

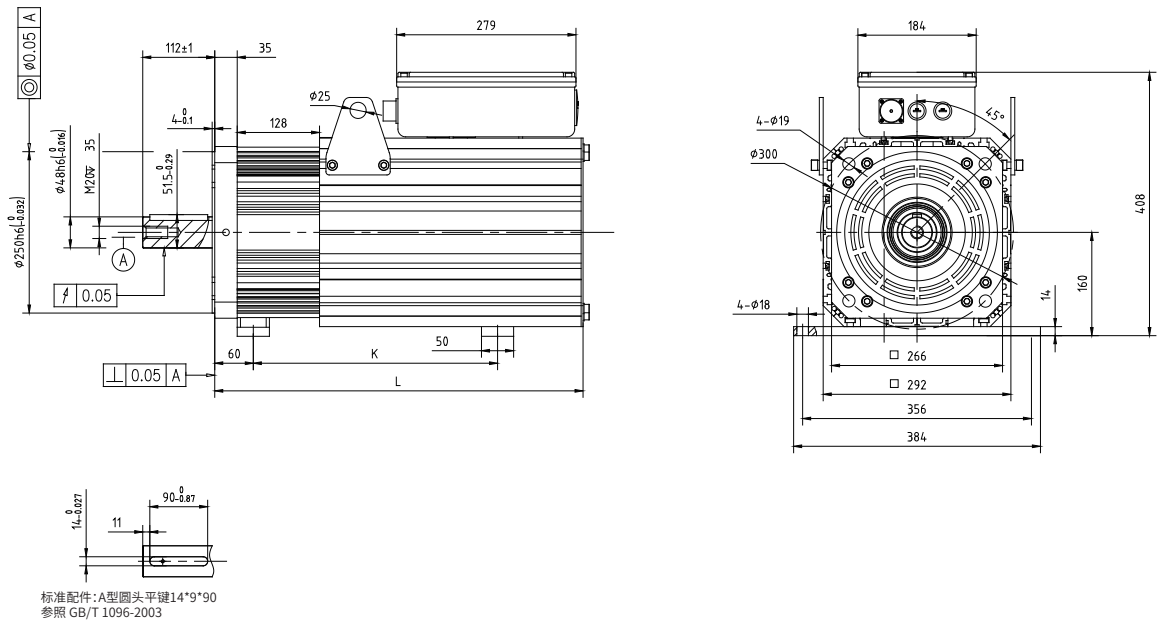

连接器型号	编码器侧
航插	MIL-DTL-5015 系列 3102E20-29P

电机型号	L(mm)	K(mm)	质量 (kg)
ISMG2-31D15CD-A331FA	575	360	122
ISMG2-42D20CD-A331FA			
ISMG2-42D15CD-A331FA	625	370	141.3
ISMG2-57D20CD-A331FA			
ISMG2-52D15CD-A331FA	675	476	158.4
ISMG2-70D20CD-A331FA			
ISMG2-60D15CD-A331FA	725	476	175.4
ISMG2-80D20CD-A331FA			
ISMG2-80D15CD-A331FA	825	583	217



### NOTE

◆ [1] 请在这一范围的环境温度下安装逆变单元。放在电柜内保存时，电柜内的温度也不要超过这一温度值。

标准机型为 A3 系列。

安装底板为选配件，除客户特殊要求外标准机型不安装。



## 第3章 接线

3.1 整流单元端子介绍 .....	64
3.2 逆变单元端子介绍 .....	64
3.3 整流单元与逆变单元的连接.....	65
3.4 伺服驱动器主回路线缆连接 .....	67
3.5 逆变单元与电机的连接.....	71
3.6 控制信号端子连接方法 .....	83
3.7 通信信号 CN3/CN4 配线 .....	107
3.8 模拟量监视信号配线.....	113
3.9 电气接线的抗干扰对策.....	114
3.9.1 抗干扰配线举例及接地处理 .....	114
3.9.2 噪音滤波器的使用方法.....	115
3.10 线缆使用的注意事项.....	117
3.11 总体配线图 .....	117

 <b>警 告</b>	
	<ul style="list-style-type: none"> <li>◆ 请认真阅读“安全注意事项”一章中的安全说明，违反这些安全说明可能会导致严重的后果。</li> </ul>
 <b>警 告</b>	
	<ul style="list-style-type: none"> <li>◆ 严禁使用 IT 电网给驱动器供电，请使用 TN/TT 电网电源，否则可能导致触电。</li> <li>◆ 请务必在输入电源和驱动器的主回路电源（单相为 L1、L2，三相为 R、S、T）之间连接电磁接触器，使驱动器的电源侧形成能够切断电源的结构。避免驱动器发生故障时，持续通过的大电流导致火灾。</li> <li>◆ 请确保驱动器输入电源在指定的电压变动范围内供给，否则可能导致产品故障。</li> <li>◆ 严禁将驱动器的输出端子 U、V、W 连接至三相电源，否则可能导致人身伤害或火灾。</li> <li>◆ 严禁将电机的连接端子 U、V、W 上连接至工频电源，否则可能导致人身伤害或火灾。</li> <li>◆ 请使用 ALM(故障信号) 切断主回路电源。</li> </ul>
 <b>警 告</b>	
	<ul style="list-style-type: none"> <li>◆ 请将驱动器的保护接地（PE）端子连接至控制柜的保护接地（PE）端子上，否则可能导致触电。</li> <li>◆ 请务必将整个系统进行接地处理，否则可能导致产品误动作。</li> </ul>
 <b>警 告</b>	
 	<ul style="list-style-type: none"> <li>◆ 切断电源后设备内部电容仍有残余电压，请至少等待 15 分钟再进行接线等操作，否则可能导致触电。</li> </ul>

 注意

- ◆ 外部配线的规格和安装方式需要符合当地法规的要求。
- ◆ 在垂直轴上使用伺服系统时，请遵守以下注意事项：
  - ① 设置安全装置以免工件在警报、超程等状态下落下。
  - ② 确保 24V 电源的正负极性接线正确，否则轴会掉落，导致人身伤害或产品损坏。
- ◆ 电源及主回路配线时，请遵守下述注意事项：
  - ① 主回路端子为连接器时，请将连接器从驱动器上拆下后再接线。
  - ② 连接器的一个电线插口只能插入一根电线。
  - ③ 插入电线时，勿使芯线的毛刺与邻近的电线短路。
  - ④ 请在电源端子连接部进行绝缘处理，否则可能导致触电。
  - ⑤ 严禁将 220V 驱动器直接连接到 380V 输入电源上。
  - ⑥ 设置断路器等安全装置，以防止外部配线短路时可能导致火灾。
  - ⑦ 确保检测到报警信号后切断主回路电源的同时，将伺服 ON 信号切换为 OFF。
- ◆ 驱动器与电机必须直接连接，接线途中严禁使用电磁接触器，否则可能造成产品故障。
- ◆ 严禁将线缆放置于重物之下或进行大力拖拽，否则可能导致线缆损坏而触电。
- ◆ DO 输出接继电器时，请确保续流二极管正负极性接线正确，否则会导致产品损坏或信号无法正常输出。
- ◆ 主回路线缆和输入输出信号 / 编码器线缆之间的安装距离保持在 30cm 以上，否则可能导致产品误动作。
- ◆ 输入输出信号线缆 / 编码器线缆请使用双绞线或多芯双绞屏蔽线，否则可能导致产品误动作。
- ◆ 输入输出信号线缆接线长度最长为 3m，编码器线缆接线长度最长为 20m。
- ◆ 请使用噪音滤波器减小电磁干扰的影响，否则会对驱动器附近的电子设备造成干扰。
- ◆ 在以下场所时，请采取适当的屏蔽措施，否则可能会导致产品损坏：
  - ① 因静电而产生干扰的场所；
  - ② 产生强电场或强磁场的场所；
  - ③ 可能有放射线辐射的场所。

### 3.1 整流单元端子介绍

使用本产品前，必须选购 MD810 整流单元。相关整流单元的端子规格请参考《MD810 系列多机传动变频器综合手册》。

### 3.2 逆变单元端子介绍

#### 3.2.1 逆变单元端子分布图



图 3-1 逆变单元端子引脚分布图

上图所示均为驱动器机身自带端子的引脚排布。

### 3.2.2 逆变单元端子功能说明

表 3-1 端子的名称与功能

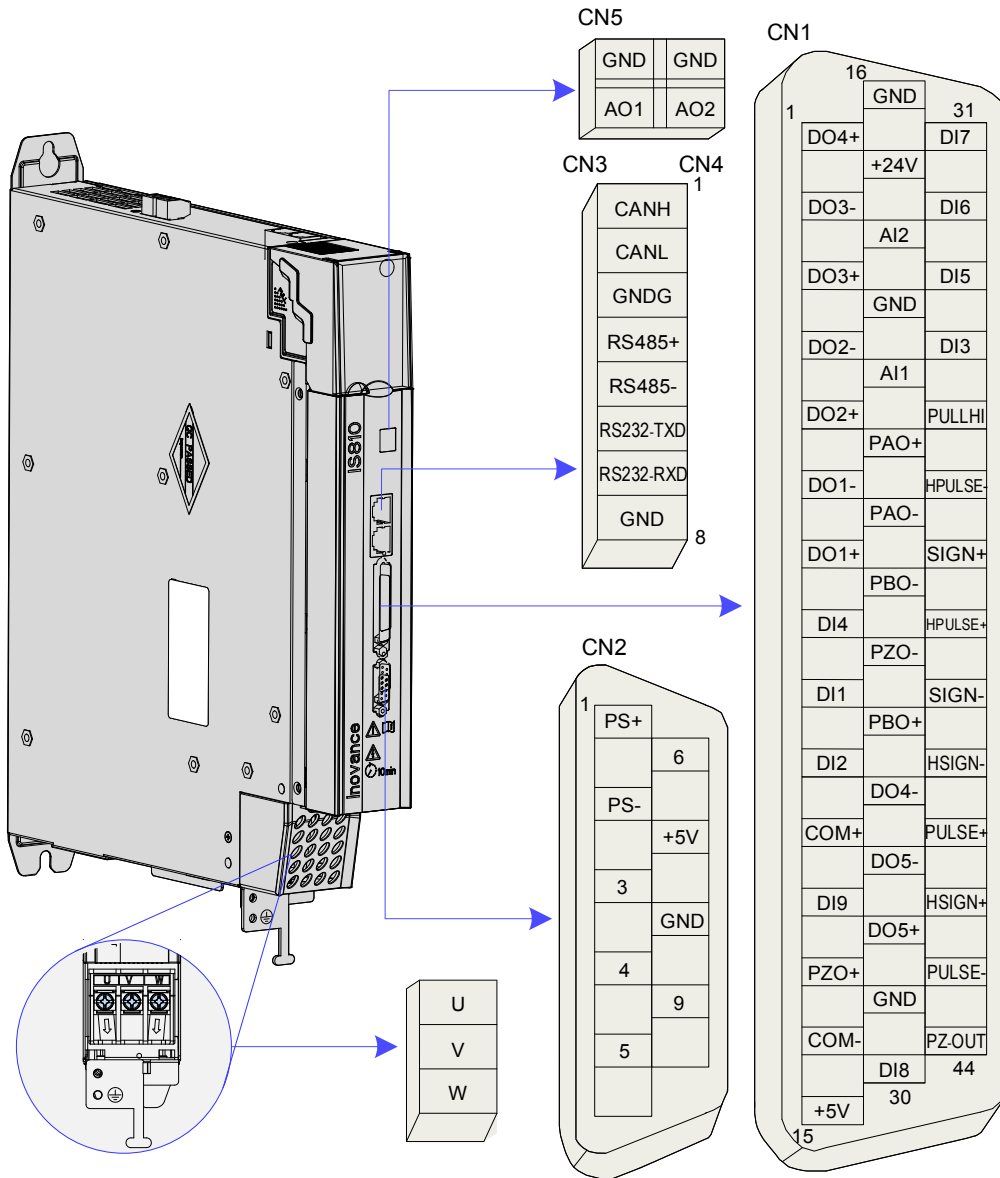
端子记号	端子名称	端子功能
+、-	主回路电源输入端子	母线输入
U、V、W	伺服电机连接端子	伺服电机连接端子，和电机的 U，V，W 相连接。
PE	接地	两处接地端子，与电源接地端子及电机接地端子连接。
CN1	控制信号端子	-
24V/COM	24V 电源端子	外部 24V 控制电源和抱闸电源输入端口。

## 3.3 整流单元与逆变单元的连接

### 3.3.1 直流母线电源连接

将逆变单元侧的显示器面盖板拆下，通过直流母排搭接，完成整流单元和逆变单元的连接。

注意！

预装的连接件（母线排）是用于设备的电气连接，如果使用导线连接，不能保证设备运行的稳定性和安全性。

搭接母排

(1) 拧松操作器上的螺钉，如图所示拆下盖板及操作器：图

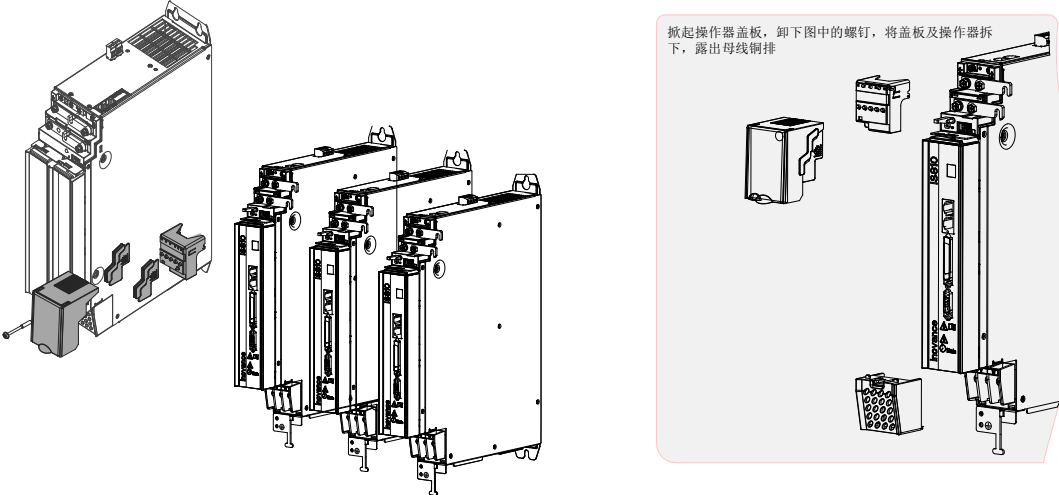

注意！拆卸盖板前，确保机器下电超过 10 分钟。

(2) 拧松直流母排上的螺钉（不用拧下来），将直流母排旋转搭接

注：对于 50mm 宽的机型，旋转搭接母排没有预先安装在整机上，而是放在包装箱内。安装前需要先拧掉母线端子的螺钉，再进行母排搭接安装。

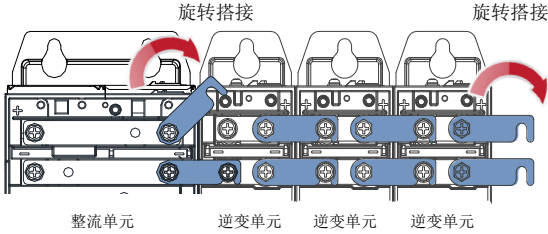

(3) 拧紧螺钉，对所有螺钉进行力矩校准，推荐扭矩：2.6~3 N·m

### 3.3.2 保护接地连接图

请将系统中的每一个设备进行牢固接地！在设备柜中将整流单元，逆变单元，及滤波器、电抗器等元件，通过星型连接方式连接到 PE 铜排上，如下图：

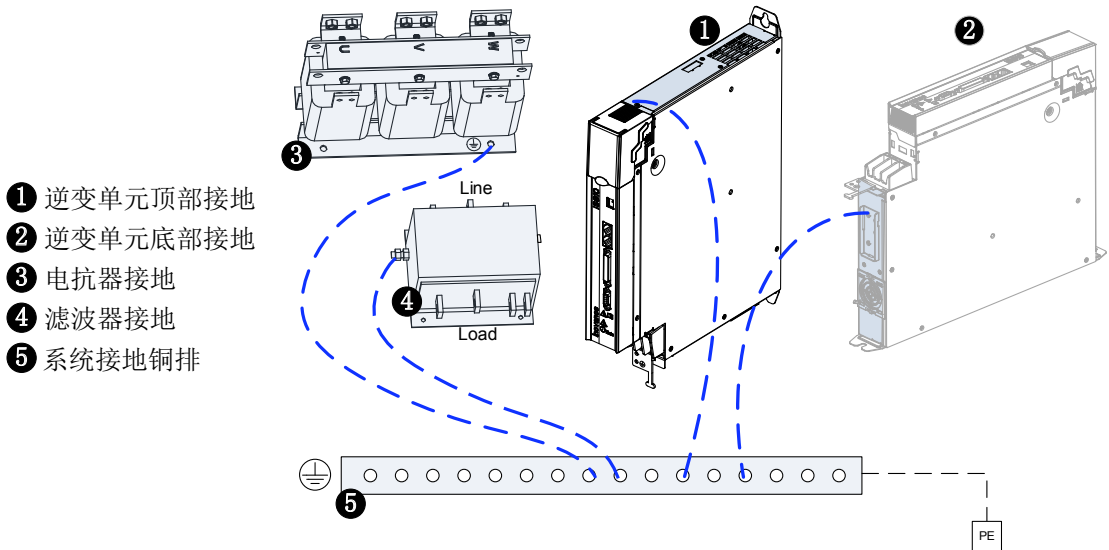

注：同一台逆变单元的顶部和底部均要同时接地，示意图中①、②为同一台逆变单元的两处接地示意。

### 3.3.3 24V 控制电源

逆变单元的电源分为控制部分和功率部分，控制部分电源优先取自于整流单元搭接过来的直流母排，建议同步将逆变单元上的 24V 开关电源接入外部电源，可确保整流单元故障停机后，逆变单元的控制电供给不受影响。

请注意将逆变单元上的 24V 端子进行正确连接，如下图：

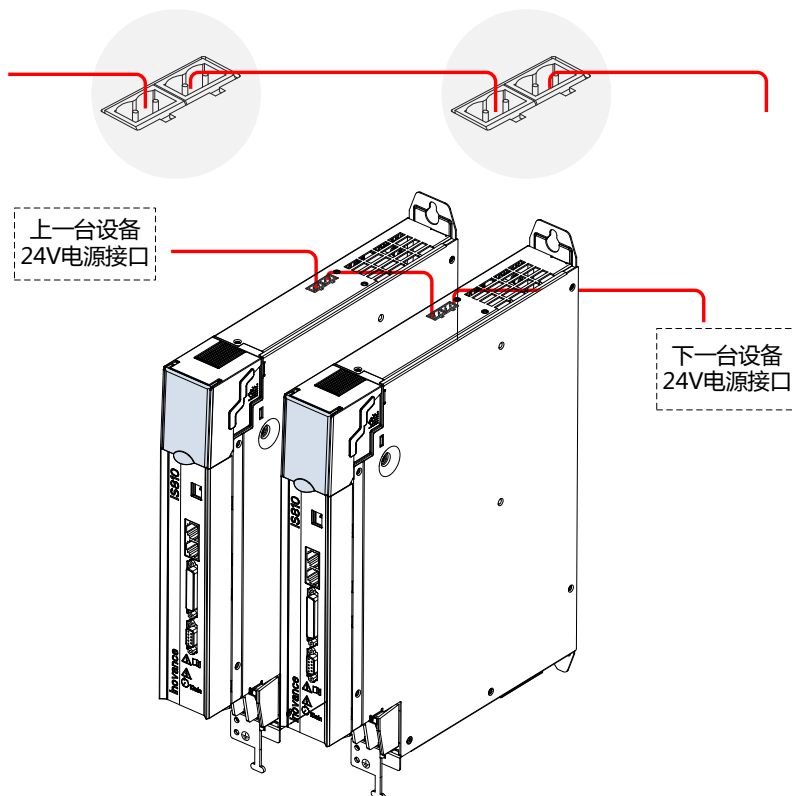

## 3.4 伺服驱动器主回路线缆连接

### 3.4.1 主回路连接电缆推荐型号及规格



图 3-2 端子台示意图

表 3-2 端子台结构规格

序号	驱动器型号	U、V、W		PE	
		mm <sup>2</sup>	AWG	mm <sup>2</sup>	AWG
三相 380V					
1	T005	3 x 0.75	18	0.75	18
2	T009	3 x 1.5	16	1.5	16
3	T013	3 x 1.5	16	1.5	16
4	T017	3 x 4.0	12	4	12
5	T025	3 x 4.0	12	4	12
6	T032	3 x 4.0	12	4	12
7	T045	3 x 6.0	10	6	10
8	T060	3 x 10	7	10	7
9	T075	3 x 16	5	16	5
10	T091	3 x 16	5	16	5
11	T112	3 x 25	3	25	3
12	T150	3 x 50	1/0	50	1/0

结构	主电路端子					PE 接地端子	
	X(mm)	Y(mm)	Z(mm)	螺钉	锁紧扭矩 (Nm)	螺钉尺寸	锁紧扭矩 (Nm)
22-37KW	12	21	18	M6 组合螺钉	6	M6	6
45-75KW	16.5	33	30	M10 组合螺钉	25	M10	25

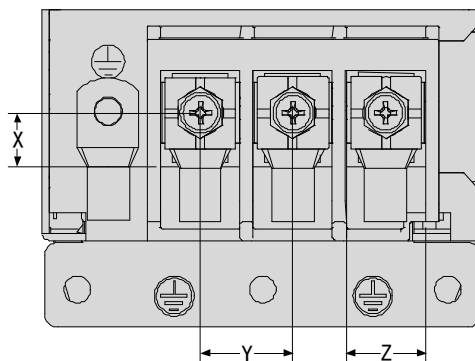

### 3.4.2 线耳选型指导

推荐线耳参考资料：



GTNR 系列



TNR 系列



TNS 系列

苏州源利金属企业有限公司线耳外形图



图 3-3 TNR 系列线耳尺寸图

表 3-3 TNR 系列线耳型号与尺寸

型号	线缆范围		D	d1	E	F	B	d2	L	电流 A	压线钳
	AWG/MCM	mm <sup>2</sup>									
TNR0.75-4	22-16	0.25-1.0	2.8	1.3	4.5	6.6	8.0	4.3	15.0	10	RYO-8
TNR1.25-4	22-16	0.25-1.65	3.4	1.7	4.5	7.3	8	5.3	15.8	19	AK-1M

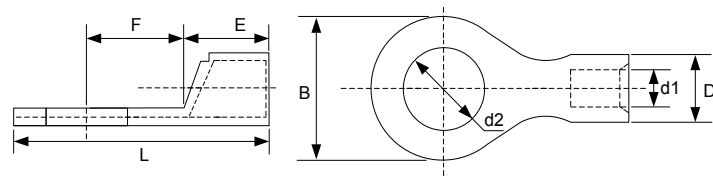

图 3-4 GTNR 系列线耳尺寸图

表 3-4 GTNR 系列线耳型号与尺寸 (单位: mm)

型号	D	d1	E	H	K	B	d2	F	L	R	压线钳	
GTNR1.5-5	4.0	2.2	5.0	5.0	2.0	8.0	5.3	1.0	16.0	5	RYO-8 YYT-8 RYO-14	
GTNR2.5-4	4.5	2.9	7.0	5.0	2.0	8.0	4.3	1.0	18.0			
GTNR2.5-5				6.0			5.3		20.0			
GTNR2.5-6				10.2			6.4		0.8			
GTNR4-5	5.2	3.6	7.0	6.0	2.0	10.0	5.3	1.0	20.0	7		
GTNR4-6				6.4								
GTNR6-5	6.0	4.2	9.0	6.0	3.0	10.0	5.3	1.2	23.0			
GTNR6-6				7.5			6.4		26.0			
GTNR6-8				12.0			8.4		1.0			
GTNR10-6	7.0	5.0	9.0	8.0	3.5	12.4	6.4	1.3	26.5			10
GTNR10-8							8.4		27.5			
GTNR16-6	7.8	5.8	12.0	8.0	4.0	12.4	6.4	1.3	31.0	10	CT-38 CT-100	
GTNR16-8							8.4					
GTNR25-6	9.5	7.5	12.0	8.0	4.5	14.0	6.4	2.0	32.0			
GTNR25-8				9.0			15.5		8.4			1.6
GTNR25-10				10.5			17.5		10.5		1.4	37.0
GTNR35-6	11.4	8.6	15.0	9.0	5.0	15.5	6.4	2.8	38.0			
GTNR35-8				10.5			17.5		10.5		2.5	40.5
GTNR35-10				17.5			10.5		2.5		40.5	
GTNR50-8	12.6	9.6	16.0	11.0	6.0	18.0	8.4	2.8	43.5		14	CT-100
GTNR50-10							10.5					
GTNR70-8	15.0	12.0	18.0	13.0	7.0	21.0	8.4	2.8	50.0			
GTNR70-10							10.5					
GTNR70-12							13.0					
GTNR95-10	17.4	13.5	20.0	13.0	9.0	25.0	10.5	3.9	55.0			
GTNR95-12							13.0					
GTNR120-12	19.8	15.0	22.0	14.0	10.0	28.0	13.0	4.7	60.0	16		RYC-150
GTNR120-16				16.0			17.0		64.0			
GTNR150-12	21.2	16.5	26.0	16.0	11.0	30.0	13.0	4.7	69.0			
GTNR150-16							17.0					
GTNR185-16	23.5	18.5	32.0	17.0	12.0	34.0	17.0	5.0	78.0			
GTNR240-16	26.5	21.5	38.0	20.0	14.0	38.0	17.0	5.5	92.0			
GTNR240-20							21.0					

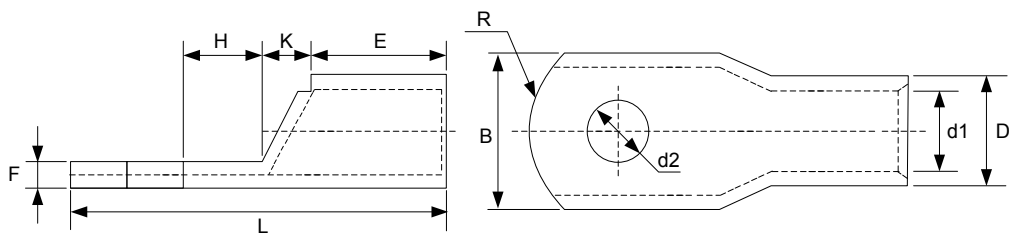

图 3-5 TNS 系列线耳尺寸图

表 3-5 TNS 系列线耳型号与尺寸 (单位: mm)

型号	D	d1	E	H	K	B	d2	F	L	R	压线钳	
TNS1.5-5	4.0	2.2	5.0	5.0	2.0	8.0	5.3	1.0	16.0	5	RYO-8 YYT-8 RYO-14	
TNS2.5-4	4.5	2.9	7.0	5.0	2.0	8.0	4.3	1.0	18.0			
TNS2.5-5				6.0		5.3	20.0					
TNS2.5-6				10.2		6.4	0.8					
TNS4-5	5.2	3.6	7.0	6.0	2.0	10.0	5.3	1.0	20.0	7		
TNS4-6				6.0		6.4						
TNS6-5	6.0	4.2	9.0	6.0	3.0	10.0	5.3	1.2	23.0			
TNS6-6				7.5		6.4	26.0					
TNS6-8				12.0		8.4	1.0					
TNS10-6	7.0	5.0	9.0	8.0	3.5	12.4	6.4	1.3	26.5			10
TNS10-8				8.0		3.5	12.4		8.4		27.5	
TNS16-6	7.8	5.8	12.0	8.0	4.0	12.4	6.4	1.3	31.0			
TNS16-8				8.0		4.0	12.4		8.4			
TNS25-6	9.5	7.5	12.0	8.0	4.5	14.0	6.4	2.0	32.0		CT-38 CT-100	
TNS25-8				9.0		4.5	15.5	8.4	1.6	34.0		
TNS25-10				10.5		4.5	17.5	10.5	1.4	37.0		
TNS35-6	11.4	8.6	15.0	9.0	5.0	15.5	6.4	2.8	38.0			
TNS35-8				10.5		5.0	17.5		8.4			
TNS35-10				17.5		5.0	17.5	10.5	2.5	40.5		
TNS50-8	12.6	9.6	16.0	11.0	6.0	18.0	8.4	2.8	43.5	CT-100		
TNS50-10				11.0		6.0	18.0		10.5			
TNS70-8	15.0	12.0	18.0	13.0	7.0	21.0	8.4	2.8	50.0			
TNS70-10				13.0		7.0	21.0		10.5			
TNS70-12				13.0		7.0	21.0		13.0			
TNS95-10	17.4	13.5	20.0	13.0	9.0	25.0	10.5	3.9	55.0		14	
TNS95-12				13.0		9.0	25.0		13.0			
TNS120-12	19.8	15.0	22.0	14.0	10.0	28.0	13.0	4.7	60.0			
TNS120-16				16.0		10.0	28.0		17.0			64.0
TNS150-12	21.2	16.5	26.0	16.0	11.0	30.0	13.0	4.7	69.0			RYC-150
TNS150-16				16.0		11.0	30.0		17.0			
TNS185-16	23.5	18.5	32.0	17.0	12.0	34.0	17.0	5.0	78.0			
TNS240-16	26.5	21.5	38.0	20.0	14.0	38.0	17.0	5.5	92.0			
TNS240-20				20.0		14.0	38.0		21.0			

## 3.5 逆变单元与电机的连接

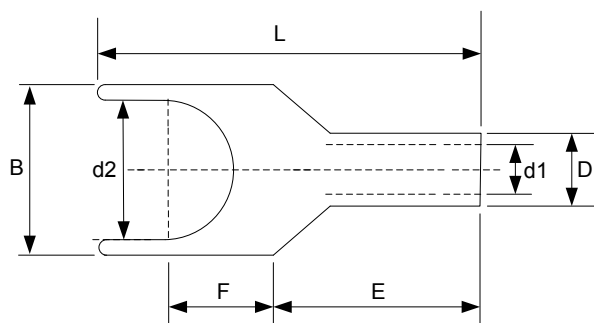
### 3.5.1 接地要求

请将伺服驱动器与伺服电机的 PE 可靠接地。

### 3.5.2 与 MS1/ISMH 系列电机的连接图

#### 1 动力线连接



图 3-6 伺服驱动器输出与伺服电机连接举例

表 3-6 动力线缆伺服电机侧连接器

连接器外形图	端子引脚分布	适配电机框号
	MIL-DTL-5015 系列 3108E20-18S 军规航插 20-18航插 	100 130

连接器外形图	端子引脚分布	适配电机框号																																		
	<p>MIL-DTL-5015 系列 3108E20-22S 军规航插</p> <p>20-22航插</p>  <table border="1" data-bbox="609 488 1222 784"> <thead> <tr> <th colspan="2">Y 系列端子定义</th> <th colspan="2">Z 系列端子定义</th> <th rowspan="2">颜色</th> </tr> <tr> <th>引脚号</th> <th>信号名称</th> <th>引脚号</th> <th>信号名称</th> </tr> </thead> <tbody> <tr> <td>A</td> <td>U</td> <td>A</td> <td>U</td> <td>蓝</td> </tr> <tr> <td>C</td> <td>V</td> <td>C</td> <td>V</td> <td>黑</td> </tr> <tr> <td>E</td> <td>W</td> <td>E</td> <td>W</td> <td>红</td> </tr> <tr> <td>F</td> <td>PE</td> <td>F</td> <td>PE</td> <td>黄 / 绿</td> </tr> <tr> <td colspan="2">D</td> <td>B</td> <td colspan="2">抱闸 (无正负)</td> </tr> </tbody> </table>	Y 系列端子定义		Z 系列端子定义		颜色	引脚号	信号名称	引脚号	信号名称	A	U	A	U	蓝	C	V	C	V	黑	E	W	E	W	红	F	PE	F	PE	黄 / 绿	D		B	抱闸 (无正负)		<p>180</p>
Y 系列端子定义		Z 系列端子定义		颜色																																
引脚号	信号名称	引脚号	信号名称																																	
A	U	A	U	蓝																																
C	V	C	V	黑																																
E	W	E	W	红																																
F	PE	F	PE	黄 / 绿																																
D		B	抱闸 (无正负)																																	
	<p>黑色 6 Pin 接插件</p>  <table border="1" data-bbox="606 1093 1225 1366"> <thead> <tr> <th>引脚号</th> <th>信号名称</th> <th>颜色</th> </tr> </thead> <tbody> <tr> <td>1</td> <td>U</td> <td>白</td> </tr> <tr> <td>2</td> <td>V</td> <td>黑</td> </tr> <tr> <td>4</td> <td>W</td> <td>红</td> </tr> <tr> <td>5</td> <td>PE</td> <td>黄 / 绿</td> </tr> <tr> <td>3</td> <td rowspan="2">抱闸 (无正负)</td> <td rowspan="2"></td> </tr> <tr> <td>6</td> </tr> </tbody> </table> <p>推荐： 塑壳：MOLEX-50361736；端子：MOLEX-39000061</p>	引脚号	信号名称	颜色	1	U	白	2	V	黑	4	W	红	5	PE	黄 / 绿	3	抱闸 (无正负)		6	<p>40(Z 系列) 60(Z 系列) 80(Z 系列)</p>															
引脚号	信号名称	颜色																																		
1	U	白																																		
2	V	黑																																		
4	W	红																																		
5	PE	黄 / 绿																																		
3	抱闸 (无正负)																																			
6																																				
	<p>4 Pin 接插件</p>  <table border="1" data-bbox="603 1684 1228 1863"> <thead> <tr> <th>引脚号</th> <th>信号名称</th> <th>颜色</th> </tr> </thead> <tbody> <tr> <td>1</td> <td>U</td> <td>蓝</td> </tr> <tr> <td>2</td> <td>V</td> <td>黑</td> </tr> <tr> <td>3</td> <td>W</td> <td>红</td> </tr> <tr> <td>4</td> <td>PE</td> <td>黄 / 绿</td> </tr> </tbody> </table> <p>推荐： 塑壳：浙江合兴 EL-4A；端子：浙江合兴 421.6003.0</p>	引脚号	信号名称	颜色	1	U	蓝	2	V	黑	3	W	红	4	PE	黄 / 绿	<p>40(X 系列) 60(X 系列) 80(X 系列)</p>																			
引脚号	信号名称	颜色																																		
1	U	蓝																																		
2	V	黑																																		
3	W	红																																		
4	PE	黄 / 绿																																		

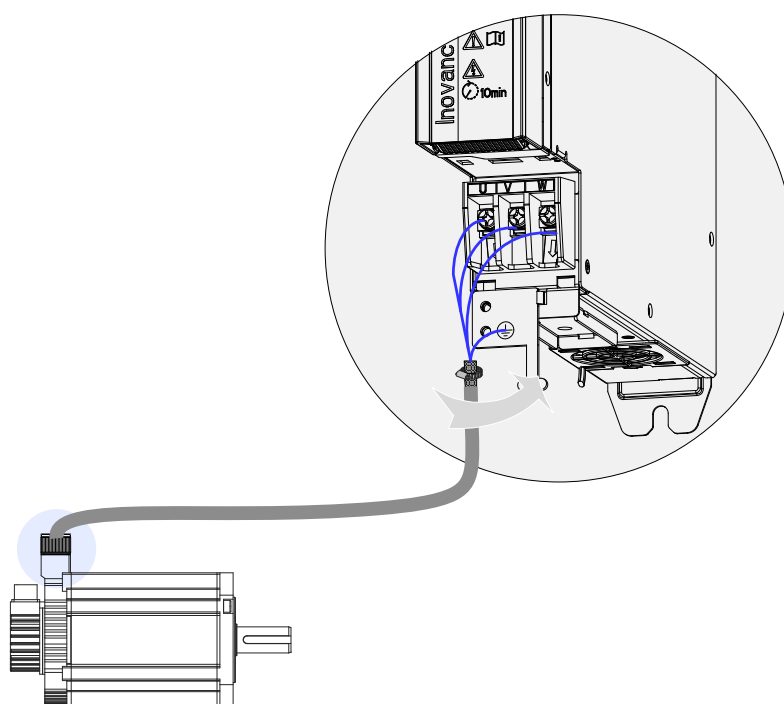
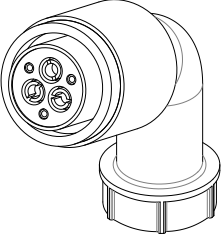
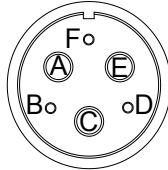
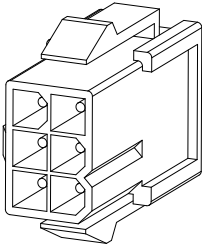
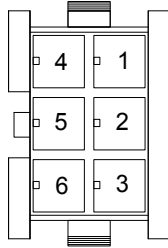
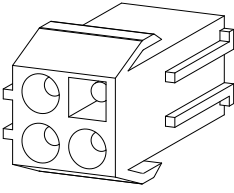
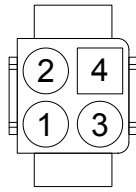
NOTE

电机框号：指安装法兰宽度；

动力线缆颜色请以实物为准，本手册中说明的线缆颜色均为汇川线缆。

## 2 编码器线连接

### ■ 总线式增量编码器的连接图



图 3-7 编码器信号接线示例图

编码器线缆颜色请以实物为准，本手册中说明的线缆颜色均为汇川线缆。

表 3-7 IS810P 系列 20bit/23bit 编码器线缆伺服驱动器侧连接器

连接器外形图	端子引脚分布												
	<table border="1"> <thead> <tr> <th>引脚号</th> <th>信号名称</th> </tr> </thead> <tbody> <tr> <td>1</td> <td>PS+</td> </tr> <tr> <td>2</td> <td>PS-</td> </tr> <tr> <td>7</td> <td>+5V</td> </tr> <tr> <td>8</td> <td>GND</td> </tr> <tr> <td>壳体</td> <td>PE</td> </tr> </tbody> </table> <p>推荐：            电缆侧插头塑壳：深圳市泰德康 DB9P 外壳黑色。            芯：深圳市泰德康 DB9P 焊线公座 蓝胶。</p>	引脚号	信号名称	1	PS+	2	PS-	7	+5V	8	GND	壳体	PE
引脚号	信号名称												
1	PS+												
2	PS-												
7	+5V												
8	GND												
壳体	PE												

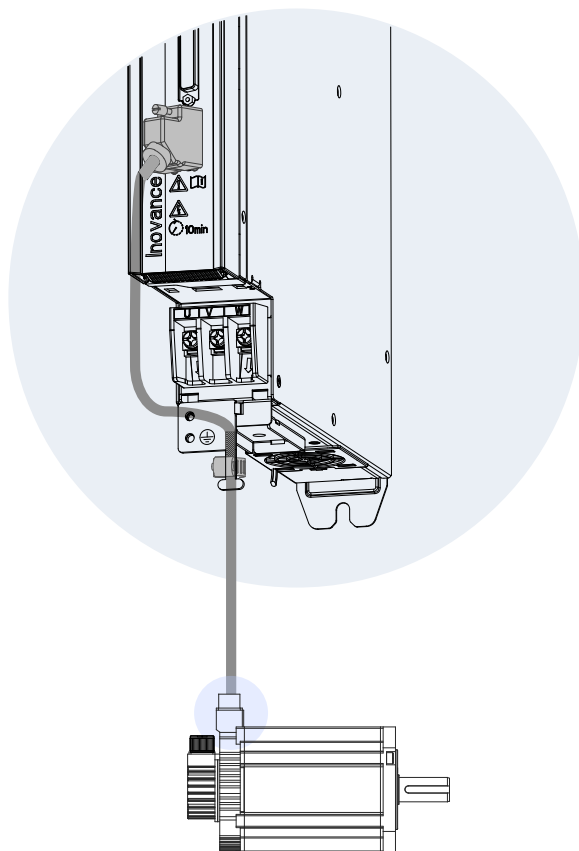
表 3-8 IS810P 系列 20bit/23bit 编码器线缆连接器 (MIL-DTL-5015 系列 3108E20-29S 军规航插)

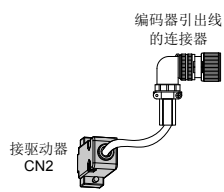
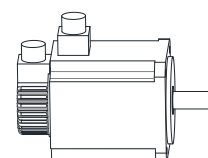
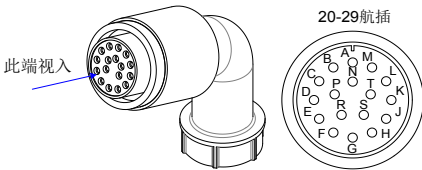
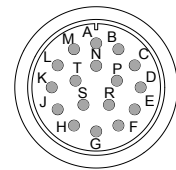
连接器外形图及引脚分布		适用电机框号																																	
 <p>编码器引出线的连接器</p> <p>接驱动器 CN2</p>	 <p>编码器连接插座</p>	100 130 180																																	
 <p>20-29 航插</p> <p>此端视入</p> <table border="1"> <thead> <tr> <th>针脚号</th> <th>信号名称</th> <th>双绞</th> </tr> </thead> <tbody> <tr> <td>A</td> <td>PS+</td> <td rowspan="5">双绞</td> </tr> <tr> <td>B</td> <td>PS-</td> </tr> <tr> <td>G</td> <td>+5V</td> </tr> <tr> <td>H</td> <td>GND</td> </tr> <tr> <td>J</td> <td>屏蔽</td> </tr> </tbody> </table>	针脚号		信号名称	双绞	A	PS+	双绞	B	PS-	G	+5V	H	GND	J	屏蔽	 <p>20-29 航插</p> <table border="1"> <thead> <tr> <th>针脚号</th> <th>信号名称</th> <th>颜色</th> <th>双绞</th> </tr> </thead> <tbody> <tr> <td>A</td> <td>PS+</td> <td>黄</td> <td rowspan="5">双绞</td> </tr> <tr> <td>B</td> <td>PS-</td> <td>蓝</td> </tr> <tr> <td>G</td> <td>+5V</td> <td>红</td> </tr> <tr> <td>H</td> <td>GND</td> <td>白</td> </tr> <tr> <td>J</td> <td>屏蔽</td> <td></td> </tr> </tbody> </table>	针脚号	信号名称	颜色	双绞	A	PS+	黄	双绞	B	PS-	蓝	G	+5V	红	H	GND	白	J	屏蔽
针脚号	信号名称	双绞																																	
A	PS+	双绞																																	
B	PS-																																		
G	+5V																																		
H	GND																																		
J	屏蔽																																		
针脚号	信号名称	颜色	双绞																																
A	PS+	黄	双绞																																
B	PS-	蓝																																	
G	+5V	红																																	
H	GND	白																																	
J	屏蔽																																		

电机框号，指安装法兰宽度。

表 3-9 IS810P 系列 20bit/23bit 编码器线缆连接器 (9 pin 接插件)

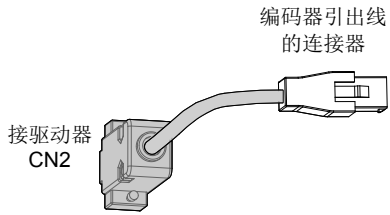
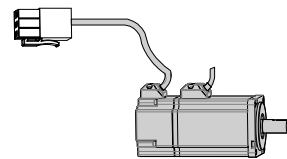
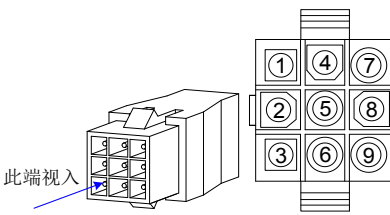
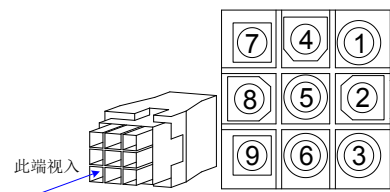
连接器外形图及引脚分布		适用电机框号																										
 <p>编码器引出线的连接器</p> <p>接驱动器 CN2</p>	 <p>编码器引出线</p>	40 60 80																										
 <p>9 pin 接插件</p> <p>此端视入</p> <table border="1"> <thead> <tr> <th>针脚号</th> <th>信号名称</th> <th>双绞</th> </tr> </thead> <tbody> <tr> <td>3</td> <td>PS+</td> <td rowspan="4">双绞</td> </tr> <tr> <td>6</td> <td>PS-</td> </tr> <tr> <td>9</td> <td>+5V</td> </tr> <tr> <td>8</td> <td>GND</td> </tr> </tbody> </table> <p>推荐： 塑壳：AMP 172161-1； 端子：AMP 170359</p>	针脚号		信号名称	双绞	3	PS+	双绞	6	PS-	9	+5V	8	GND	 <p>此端视入</p> <table border="1"> <thead> <tr> <th>针脚号</th> <th>信号名称</th> <th>颜色</th> </tr> </thead> <tbody> <tr> <td>3</td> <td>PS+</td> <td>黄</td> </tr> <tr> <td>6</td> <td>PS-</td> <td>蓝</td> </tr> <tr> <td>9</td> <td>+5V</td> <td>红</td> </tr> <tr> <td>8</td> <td>GND</td> <td>白</td> </tr> </tbody> </table>	针脚号	信号名称	颜色	3	PS+	黄	6	PS-	蓝	9	+5V	红	8	GND
针脚号	信号名称	双绞																										
3	PS+	双绞																										
6	PS-																											
9	+5V																											
8	GND																											
针脚号	信号名称	颜色																										
3	PS+	黄																										
6	PS-	蓝																										
9	+5V	红																										
8	GND	白																										

电机框号，指安装法兰宽度。

表 3-10 IS810P 系列 20bit/23bit 编码器线缆引脚连接关系

驱动器侧 DB9		功能说明	电机侧	
信号名称	针脚号		9PIN 针脚号	20-29 航插 针脚号
PS+	1	串行通信信号 +	3	A
PS-	2	串行通信信号 -	6	B
+5V	7	编码器 +5V 电源	9	G
GND	8	编码器 +5V 电源地	8	H
PE	壳体	屏蔽网层	7	J

10B、20B、40B、75B 系列电机推荐 22~26AWG，匹配端子为 AMP170359-1。对于更长线缆的需求需要适当增加线缆线径，具体见下表：

表 3-11 推荐线缆信息

线径大小	$\Omega/\text{km}$	允许电缆长度 (m)
26AWG(0.13mm <sup>2</sup> )	143	10.0
25AWG(0.15mm <sup>2</sup> )	89.4	16.0
24AWG(0.21mm <sup>2</sup> )	79.6	18.0
23AWG(0.26mm <sup>2</sup> )	68.5	20.9
22AWG(0.32mm <sup>2</sup> )	54.3	26.4

若需要 22AWG 以上的线缆，请咨询我司销售人员。



■ 绝对值编码器连接

1) 绝对值编码器电池盒安装

电池盒选配件型号：SV82-C4，其中包含：

- a) 塑胶盒体，1 个
- b) 电池，1 个 (3.6V 2600mAh)
- c) 平头螺钉，2 个 (M3\*10)
- d) 盘头螺钉，1 个 (M3\*10)
- e) 接线座子与压线端子

2) 电池盒安装：



图 3-8 绝对值编码器电池盒安装示例图 (SIZE2 机型，仰视图)

- a) 请选用两个平头螺钉固定。
- b) 平头螺钉对应钣金件的平头槽。

3) 电池盒的拆卸

长时间使用后的电池有漏液风险，建议每两年更换一次电池，其中电池盒的拆卸操作请按以上相反步骤进行。

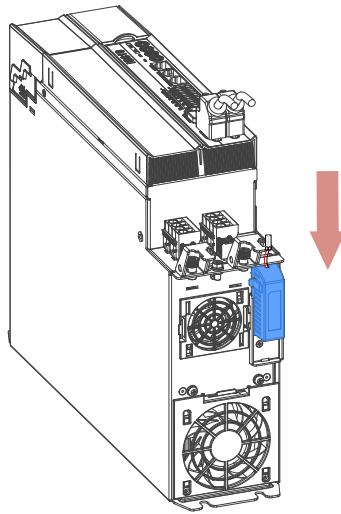
在关闭电池盒护盖过程中，请避免夹住连接器线缆：

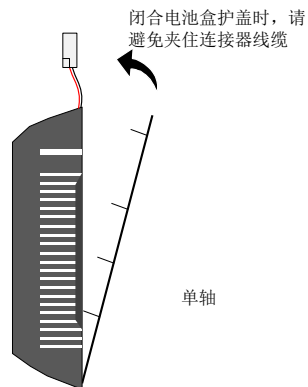

注意：如果错误使用电池，可能发生电池漏液而腐蚀制品，或导致电池爆炸等危险情况，请务必遵守以下事项：

- a) 正确放入 +、- 方向；
- b) 若将长时间使用的电池或已无法使用的电池放置在机器，则可能出现漏液等情况，不仅会腐蚀周围

部件，而且由于其具有导电性，具有短路等危险。所以，请定期进行更换（参考期限：建议每两年更换 1 次）；

- c) 禁止分解电池，以免电解液飞散而出影响人身安全；
- d) 禁止将电池投入火中。若将电池投入火中或进行加热，可能产生爆炸的危险；
- e) 勿使电池短路，也绝对不可剥下电池管。若在电池的 +、- 端子接触金属等，则一次性产生大电流，不仅使电池的电力变弱，还可能由于剧烈发热而发生爆炸的危险；
- f) 禁止对本电池进行充电；
- g) 更换后的电池废弃，请根据当地法规要求进行废弃。

#### 4) 电池选型：

请参考下表信息选择规格合适的电池：

表 3-12 绝对值编码器电池信息说明

电池选型规格	项目及单位	额定值			条件
		最小值	典型值	最大值	
输出规格：3.6V 2500mAh 推荐厂家及型号：深圳 捷 LS14500	外部电池电压 (V)	3.2	3.6	5	备用工作时
	电路故障电压 (V)	-	2.6	-	备用工作时
	电池报警电压 (V)	2.85	3	3.15	-
	电路消耗电流 (μA)	-	2	-	正常工作时
		-	10	-	备用工作时，轴静止
		-	80	-	备用工作时，轴旋转
	电池使用环境温度 /°C	0	-	40	与电机环境温度要求一致
电池存储环境温度 /°C	-20	-	60		

以上为环境温度 20°C 下的测量值。

注：

- 正常工作时，指绝对值编码器可进行一旋转及多旋转数据计数及数据收发。在完成绝对值编码器的正常接线后，打开伺服驱动器电源，经过一小段延时（5 秒左右），即进入正常工作状态，进行数据收发。从备用工作状态转为正常工作状态（打开电源时），需要电机旋转速度不大于 10rpm，否则可能引起驱动器报 740 错误。此时需要重新上电；
- 备用工作状态，指伺服驱动器不上电，可利用外部电池电源进行多旋转计数动作的状态。在此状态下，数据收发变为停止状态。

#### 5) 电池理论寿命：

下述计算中仅仅只考虑了编码器的电流消耗，电池自身的消耗没有计算在内。

假设：一天中驱动器正常工作时间 T1，驱动器掉电后电机旋转时间 T2，掉电后电机停转时间 T3（单位：小时 H）

例如：

表 3-13 绝对值编码器电池理论寿命

项目	作息时间安排 1	作息时间安排 2
一年中不同工况的天数 (天)	313	52
T1 (小时 H)	8	0
T2 (小时 H)	0.1	0
T3 (小时 H)	15.9	24

1 年的消耗容量 =  $(8H * 2\mu A + 0.1H * 80\mu A + 15.9H * 10\mu A) * 313 + (0H * 2\mu A + 0H * 80\mu A + 24H * 10\mu A) * 52 \approx 70\text{mAH}$

电池理论寿命 = 电池容量 / 1 年的消耗容量 =  $2600\text{mAH} / 70\text{mAH} = 37.1$  年

- 绝对值编码器电池盒接线与信号线接线图



图 3-9 绝对值编码器信号接线及电池盒接线示例图

电池盒外引线线色说明：

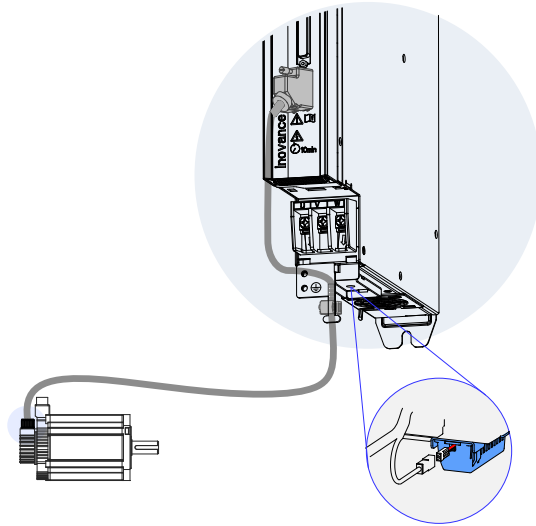

图 3-10 绝对值编码器电池外引线说明

存储期间请按规定环境温度存储，并保证电池接触可靠、电量足够，否则可能导致编码器位置信息丢失。

表 3-14 IS810P 系列绝对值编码器线缆连接器（9 pin 接插件）

连接器外形图及引脚分布		适用电机框号																																																
<p>编码器引出线的连接器</p>		40 60 80																																																
<table border="1"> <thead> <tr> <th>针脚号</th> <th>信号名称</th> <th>备注</th> </tr> </thead> <tbody> <tr> <td>1</td> <td>电池 +</td> <td>-</td> </tr> <tr> <td>4</td> <td>电池 -</td> <td>-</td> </tr> <tr> <td>3</td> <td>PS+</td> <td rowspan="2">双绞</td> </tr> <tr> <td>6</td> <td>PS-</td> </tr> <tr> <td>9</td> <td>+5V</td> <td rowspan="3">-</td> </tr> <tr> <td>8</td> <td>GND</td> </tr> <tr> <td>7</td> <td>屏蔽</td> </tr> </tbody> </table> <p>推荐：塑壳：AMP 172161-1；端子：AMP 770835-1</p>	针脚号		信号名称	备注	1	电池 +	-	4	电池 -	-	3	PS+	双绞	6	PS-	9	+5V	-	8	GND	7	屏蔽	<table border="1"> <thead> <tr> <th>针脚号</th> <th>信号名称</th> <th>颜色</th> <th>备注</th> </tr> </thead> <tbody> <tr> <td>1</td> <td>电池 +</td> <td>蓝</td> <td rowspan="2">-</td> </tr> <tr> <td>4</td> <td>电池 -</td> <td>蓝黑</td> </tr> <tr> <td>3</td> <td>PS+</td> <td>黄</td> <td rowspan="2">双绞</td> </tr> <tr> <td>6</td> <td>PS-</td> <td>黄黑</td> </tr> <tr> <td>9</td> <td>+5V</td> <td>红</td> <td rowspan="3">-</td> </tr> <tr> <td>8</td> <td>GND</td> <td>黑</td> </tr> <tr> <td>7</td> <td>屏蔽</td> <td></td> </tr> </tbody> </table>	针脚号	信号名称	颜色	备注	1	电池 +	蓝	-	4	电池 -	蓝黑	3	PS+	黄	双绞	6	PS-	黄黑	9	+5V	红	-	8	GND	黑	7	屏蔽
针脚号	信号名称	备注																																																
1	电池 +	-																																																
4	电池 -	-																																																
3	PS+	双绞																																																
6	PS-																																																	
9	+5V	-																																																
8	GND																																																	
7	屏蔽																																																	
针脚号	信号名称	颜色	备注																																															
1	电池 +	蓝	-																																															
4	电池 -	蓝黑																																																
3	PS+	黄	双绞																																															
6	PS-	黄黑																																																
9	+5V	红	-																																															
8	GND	黑																																																
7	屏蔽																																																	

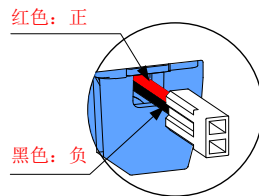
电机框号，指安装法兰宽度。

表 3-15 IS810P 系列绝对值编码器线缆连接器 (MIL-DTL-5015 系列 3108E20-29S 军规航插)

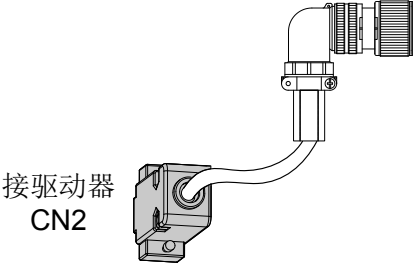
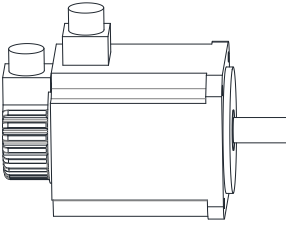
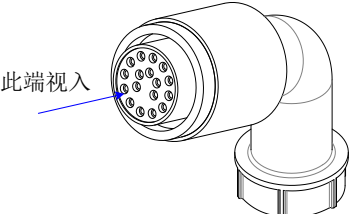
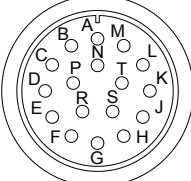
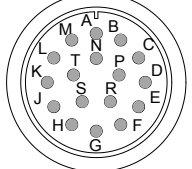
连接器外形图及引脚分布		适用电机框号																																																
<p>编码器引出线的连接器</p>  <p>接驱动器 CN2</p>	<p>编码器连接插座</p> 																																																	
<p>MIL-DTL-5015 系列 3108E20-29S 军规航插</p> <p>9 pin 接插件</p>  <p>此端视入</p> <p>20-29航插</p>  <table border="1"> <thead> <tr> <th>引脚号</th> <th>信号名称</th> <th>备注</th> </tr> </thead> <tbody> <tr> <td>A</td> <td>PS+</td> <td rowspan="2">双绞</td> </tr> <tr> <td>B</td> <td>PS-</td> </tr> <tr> <td>E</td> <td>电池 +</td> <td>-</td> </tr> <tr> <td>F</td> <td>电池 -</td> <td rowspan="4">-</td> </tr> <tr> <td>G</td> <td>+5V</td> </tr> <tr> <td>H</td> <td>GND</td> </tr> <tr> <td>J</td> <td>屏蔽</td> </tr> </tbody> </table>	引脚号	信号名称	备注	A	PS+	双绞	B	PS-	E	电池 +	-	F	电池 -	-	G	+5V	H	GND	J	屏蔽	<p>20-29航插</p>  <table border="1"> <thead> <tr> <th>引脚号</th> <th>信号名称</th> <th>颜色</th> <th>备注</th> </tr> </thead> <tbody> <tr> <td>A</td> <td>PS+</td> <td>黄</td> <td rowspan="2">双绞</td> </tr> <tr> <td>B</td> <td>PS-</td> <td>黄黑</td> </tr> <tr> <td>E</td> <td>电池 +</td> <td>蓝</td> <td>-</td> </tr> <tr> <td>F</td> <td>电池 -</td> <td>蓝黑</td> <td rowspan="4">-</td> </tr> <tr> <td>G</td> <td>+5V</td> <td>红</td> </tr> <tr> <td>H</td> <td>GND</td> <td>黑</td> </tr> <tr> <td>J</td> <td>屏蔽</td> <td></td> </tr> </tbody> </table>	引脚号	信号名称	颜色	备注	A	PS+	黄	双绞	B	PS-	黄黑	E	电池 +	蓝	-	F	电池 -	蓝黑	-	G	+5V	红	H	GND	黑	J	屏蔽		<p>100</p> <p>130</p> <p>180</p>
引脚号	信号名称	备注																																																
A	PS+	双绞																																																
B	PS-																																																	
E	电池 +	-																																																
F	电池 -	-																																																
G	+5V																																																	
H	GND																																																	
J	屏蔽																																																	
引脚号	信号名称	颜色	备注																																															
A	PS+	黄	双绞																																															
B	PS-	黄黑																																																
E	电池 +	蓝	-																																															
F	电池 -	蓝黑	-																																															
G	+5V	红																																																
H	GND	黑																																																
J	屏蔽																																																	

电机框号，指安装法兰宽度。

### 3.5.3 与 ISMG 系列电机的连接

#### 1 动力线连接图



图 3-11 逆变单元输出与 ISMG 系列电机连接举例

外部主回路配线规格和安装方式需要符合当地法规及相关 IEC 标准要求。

驱动器的输出侧不可连接电容器或浪涌吸收器，否则会引起驱动器经常保护甚至损坏。

电机电缆过长时，由于分布电容的影响，易产生电气谐振，从而引起电机绝缘破坏或产生较大漏电流使驱动器过流保护。电机电缆长度大于 100m 时，须在驱动器附近加装交流输出电抗器。

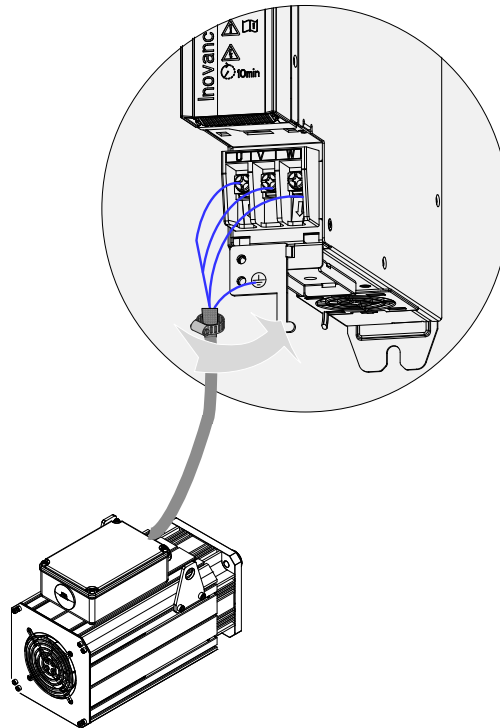
输出电机电缆推荐使用屏蔽线，屏蔽层需要用线缆屏蔽层接地支架在结构上做 360° 搭接，并将屏蔽层引出线压接到 PE 端子。

电机电缆屏蔽层引出线应尽量短，且宽度不小于 1/5 长度。



图 3-12 电机电缆屏蔽层引出示意图

接地端子 (PE)

端子必须可靠接地，接地线阻值必须少于 10Ω，否则会导致设备工作异常甚至损坏。

不可将接地端子和电源零线 N 端子共用。

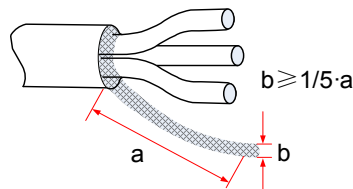
保护接地导体必须采用黄绿线缆。

主回路屏蔽层接地位置。

驱动器推荐安装在导电金属安装面上，保证驱动器的整个导电底部与安装面良好搭接；

滤波器要和驱动器安装在同一安装面上，保证滤波器的滤波效果。

2 编码器线连接图



图 3-13 编码器信号接线示例图

表 3-16 编码器线缆伺服驱动器侧连接器

连接器外形图	端子引脚分布												
 <p>此端视入</p>	 <table border="1" data-bbox="885 1294 1369 1467"> <thead> <tr> <th>引脚号</th> <th>信号名称</th> </tr> </thead> <tbody> <tr> <td>1</td> <td>PS+</td> </tr> <tr> <td>2</td> <td>PS-</td> </tr> <tr> <td>7</td> <td>+5V</td> </tr> <tr> <td>8</td> <td>GND</td> </tr> <tr> <td>壳体</td> <td>PE</td> </tr> </tbody> </table> <p>推荐：电缆侧插头塑壳：深圳市泰德康 DB9P 外壳黑色 芯：深圳市泰德康 DB9P 焊线公座 蓝胶</p>	引脚号	信号名称	1	PS+	2	PS-	7	+5V	8	GND	壳体	PE
引脚号	信号名称												
1	PS+												
2	PS-												
7	+5V												
8	GND												
壳体	PE												

表 3-17 编码器线缆伺服电机侧连接器

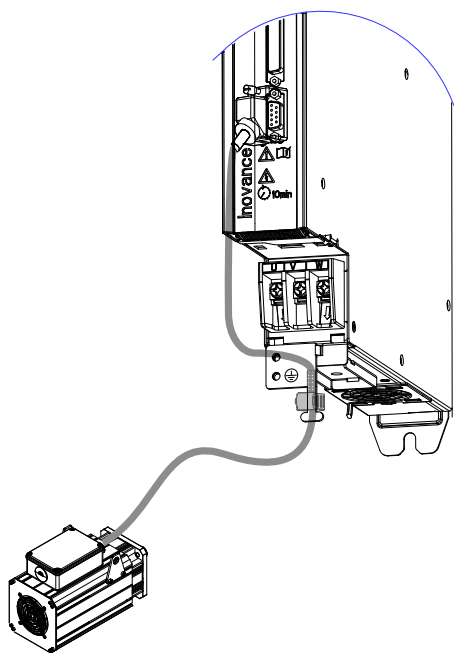
连接器外形图	端子引脚分布																				
	MIL-DTL-5015 系列 3108E20-29S 军规航插 20-29航插 																				
	<table border="1"> <thead> <tr> <th>引脚号</th> <th>信号名称</th> <th>备注</th> </tr> </thead> <tbody> <tr> <td>A</td> <td>PS+</td> <td rowspan="2">双绞</td> </tr> <tr> <td>B</td> <td>PS-</td> </tr> <tr> <td>G</td> <td>+5V</td> <td rowspan="2">双绞</td> </tr> <tr> <td>H</td> <td>GND</td> </tr> <tr> <td>K</td> <td>PTC+</td> <td rowspan="2">双绞</td> </tr> <tr> <td>L</td> <td>PTC-</td> </tr> <tr> <td>J</td> <td>屏蔽</td> <td>-</td> </tr> </tbody> </table>	引脚号	信号名称	备注	A	PS+	双绞	B	PS-	G	+5V	双绞	H	GND	K	PTC+	双绞	L	PTC-	J	屏蔽
引脚号	信号名称	备注																			
A	PS+	双绞																			
B	PS-																				
G	+5V	双绞																			
H	GND																				
K	PTC+	双绞																			
L	PTC-																				
J	屏蔽	-																			

表 3-18 编码器线缆引脚连接关系

驱动器侧 DB9		功能说明	电机侧 20-29 航插
信号名称	引脚号		引脚号
PS+	1	串行通信信号 +	A
PS-	2	串行通信信号 -	B
+5V	7	PTC 功能 PTC+	K
GND	8	PTC- 功能 PTC-	L
PE	壳体	编码器 +5V 电源	G
-	-	编码器 +5V 电源地	H
-	-	屏蔽网层	J

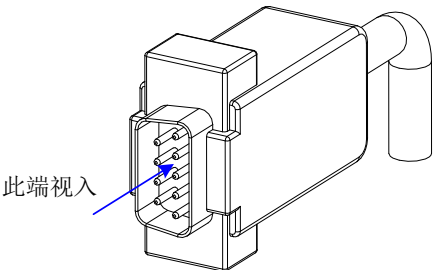
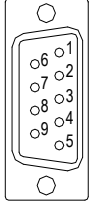
编码器信号配线注意事项：

请务必将编码器线缆屏蔽层在驱动器侧及电机侧都可靠接地，否则可能引起驱动器误报警。

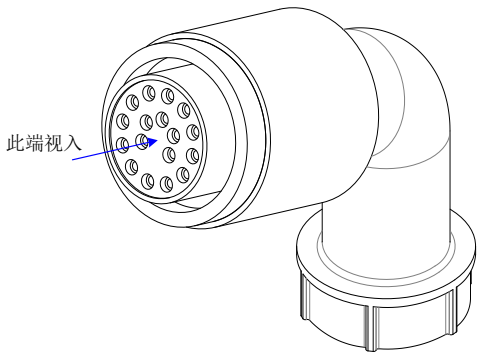
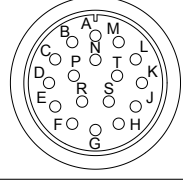
推荐使用 26AWG~16AWG 的双绞屏蔽电缆，将差分信号对应连接双绞线中双绞的两条芯线，配线长度应尽量短。

请勿将线接到“保留”端子。

编码器线缆长度需要充分考虑线缆电阻导致的压降以及分布电容引起的信号衰减，推荐在 10m 线缆长度以内，使用 UL2464 标准的 26AWG 以上规格的双绞屏蔽线缆，对于更长线缆的需求需要适当增加线缆线径，具体见下表：

表 3-19 推荐线缆信息

线径大小	Ω/km	允许电缆长度 (m)
26AWG(0.13mm <sup>2</sup> )	143	10.0
25AWG(0.15mm <sup>2</sup> )	89.4	16.0
24AWG(0.21mm <sup>2</sup> )	79.6	18.0
23AWG(0.26mm <sup>2</sup> )	68.5	20.9
22AWG(0.32mm <sup>2</sup> )	54.3	26.4
21AWG(0.41mm <sup>2</sup> )	42.7	33.5

信号线缆长度同样需要充分考虑线缆电阻导致的压降问题，以及配电时注意电源的容量，保证信号及电源到达驱动器输入侧是有足够的强度。建议使用 26AWG 以上规格的双绞屏蔽线缆。

编码器线缆与动力线缆一定要分开走线，间隔至少 30cm 以上。

编码器线缆因长度不够续接电缆时，需将屏蔽层可靠连接，以保证屏蔽及接地可靠。

ISMG 电机温度检测:

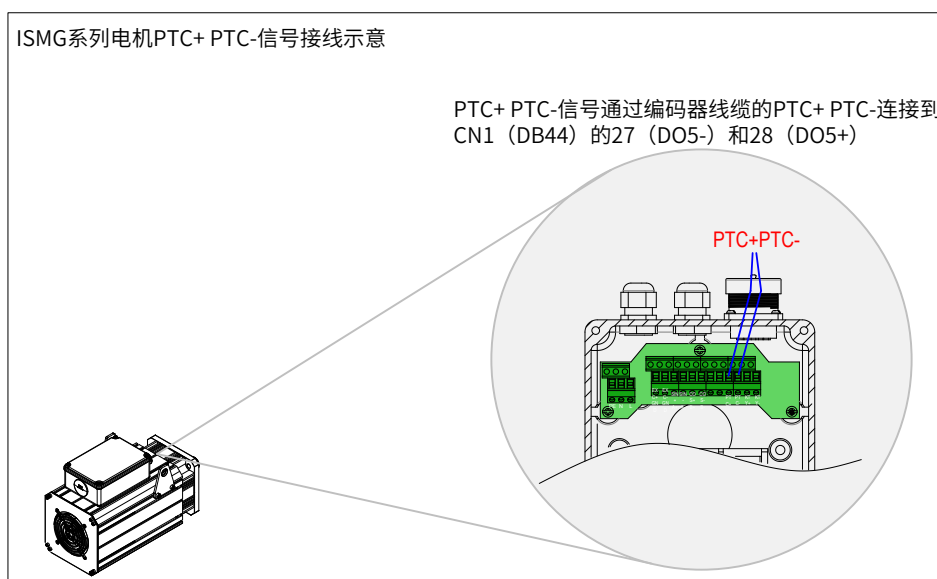

注: IS810P T025 以下不支持 PTC 温度检测功能, 如有需要, 请联系我司销售人员订购非标机型。

### 3.6 控制信号端子连接方法



图 3-14 驱动器控制回路端子连接器引脚分布图



CN1 端子：电缆侧插头塑壳：泰德康 DB25P 外壳黑色，芯：泰德康 HDB44P 焊线公座。

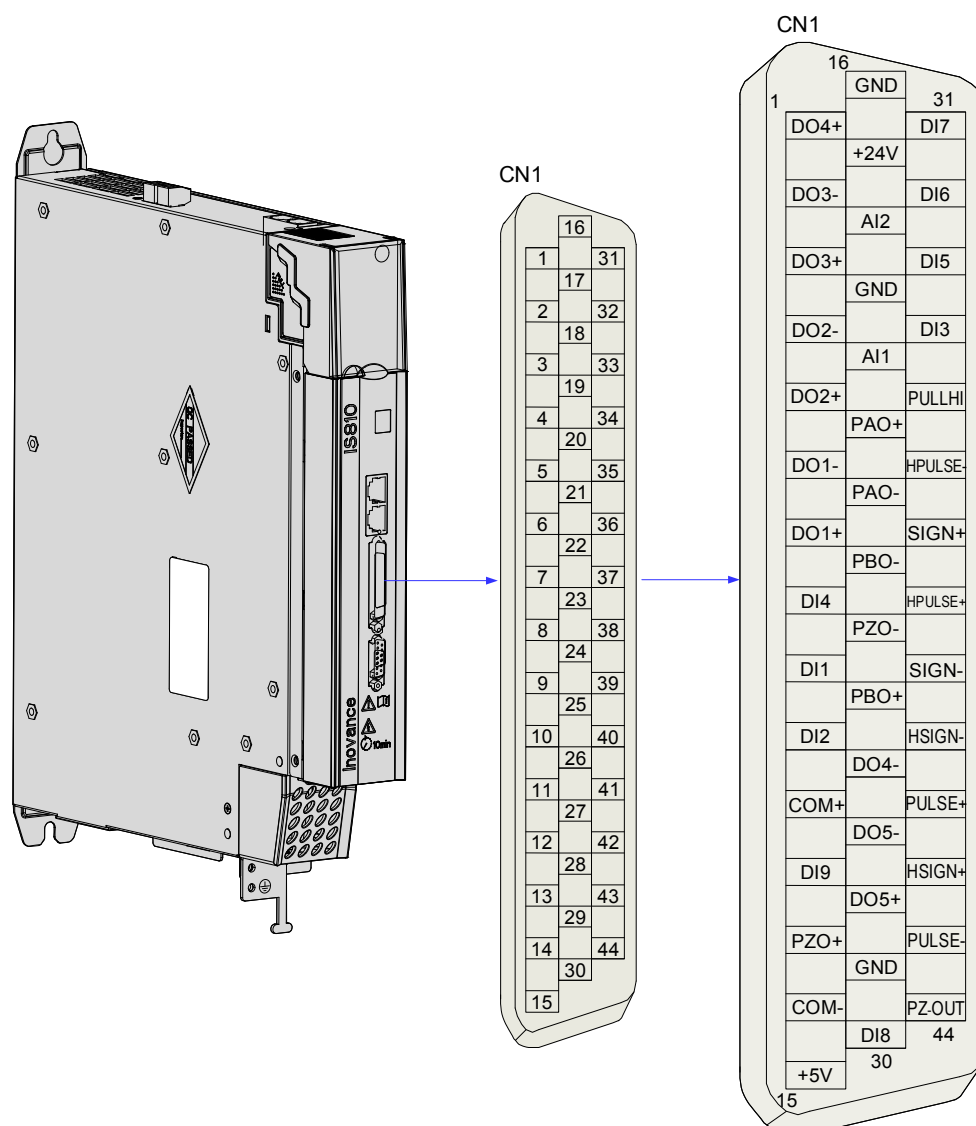

图 3-15 三种控制模式配线图举例

### 3.6.1 位置指令输入信号

下面就用户接口连接器的普通指令脉冲输入、指令符号输入信号及高速指令脉冲输入、指令符号输入信号端子进行说明。

表 3-20 位置指令输入信号说明

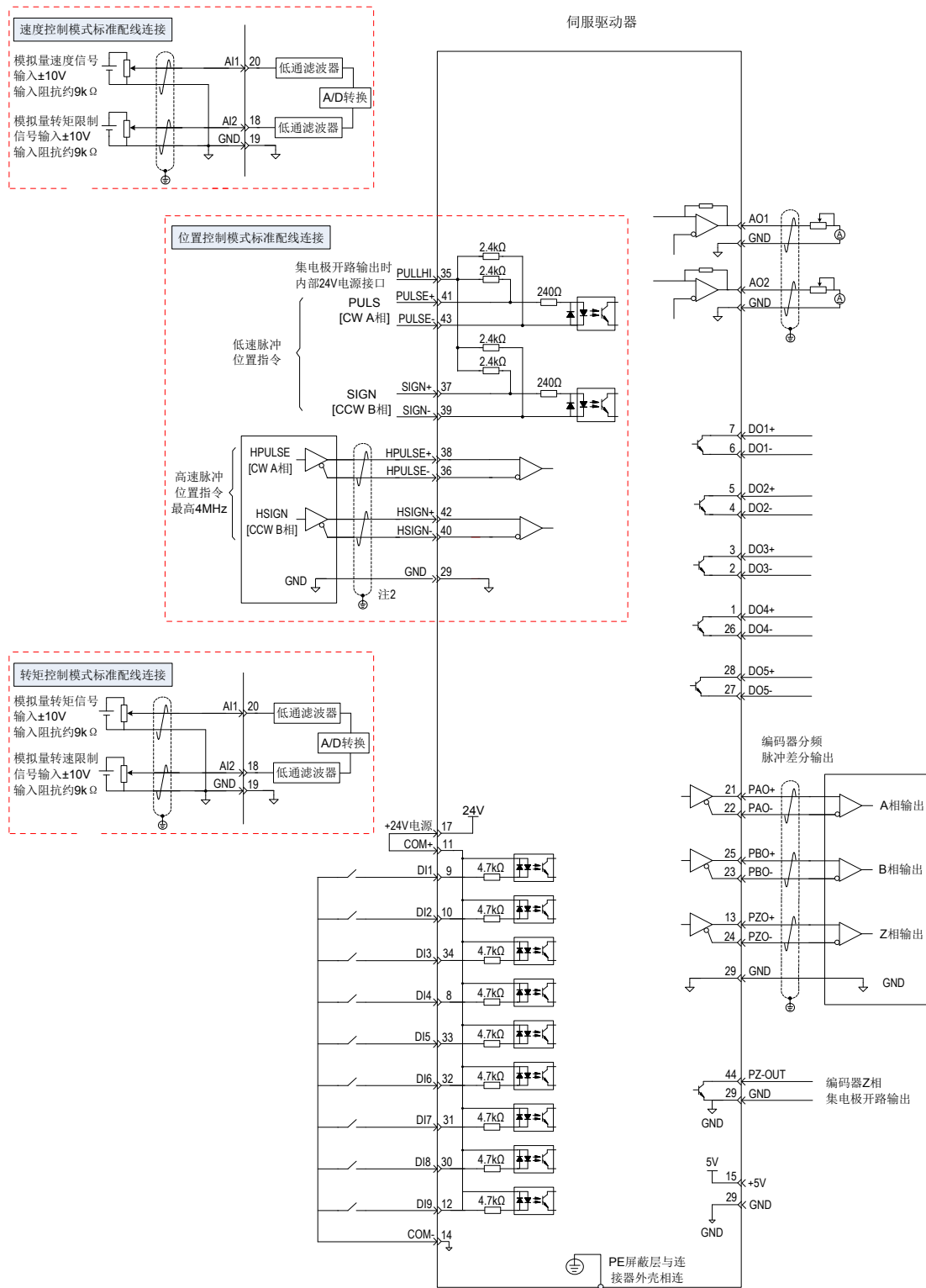
信号名	针脚号	功能		
位置指令	PULSE+	低速脉冲指令输入方式： 差分驱动输入 集电极开路	输入脉冲形态： 方向 + 脉冲 A、B 相正交脉冲 CW/CCW 脉冲	
	PULSE-			
	SIGN+			
	SIGN-			
	HPULSE+	38	高速输入脉冲指令	
	HPULSE-	36		
	HSIGN+	42	高速位置指令符号	
	HSIGN-	40		
PULLHI	35	指令脉冲的外加电源输入接口		
GND	29	信号地		

上位装置侧指令脉冲及符号输出电路，可以从差分驱动器输出或集电极开路输出 2 种中选择。其最大输入频率及最小脉宽如下表所示：

表 3-21 脉冲输入频率与脉宽对应关系

脉冲方式	最大频率 (pps)	最小脉宽 (us)
普通	差分	500k
	集电极开路	200k
高速差分	4M	0.125

### 1 低速脉冲指令输入

1) 当为差分方式时

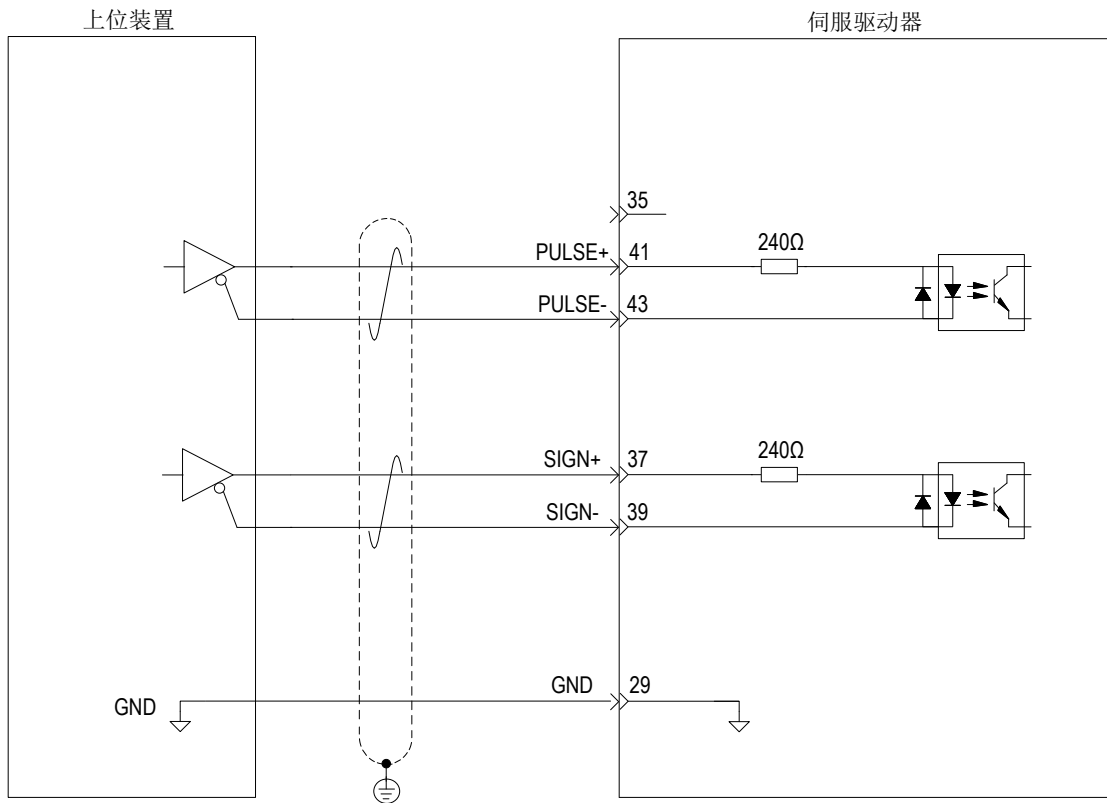

2) 当为集电极开路方式时

a) 使用伺服驱动器内部 24V 电源时:

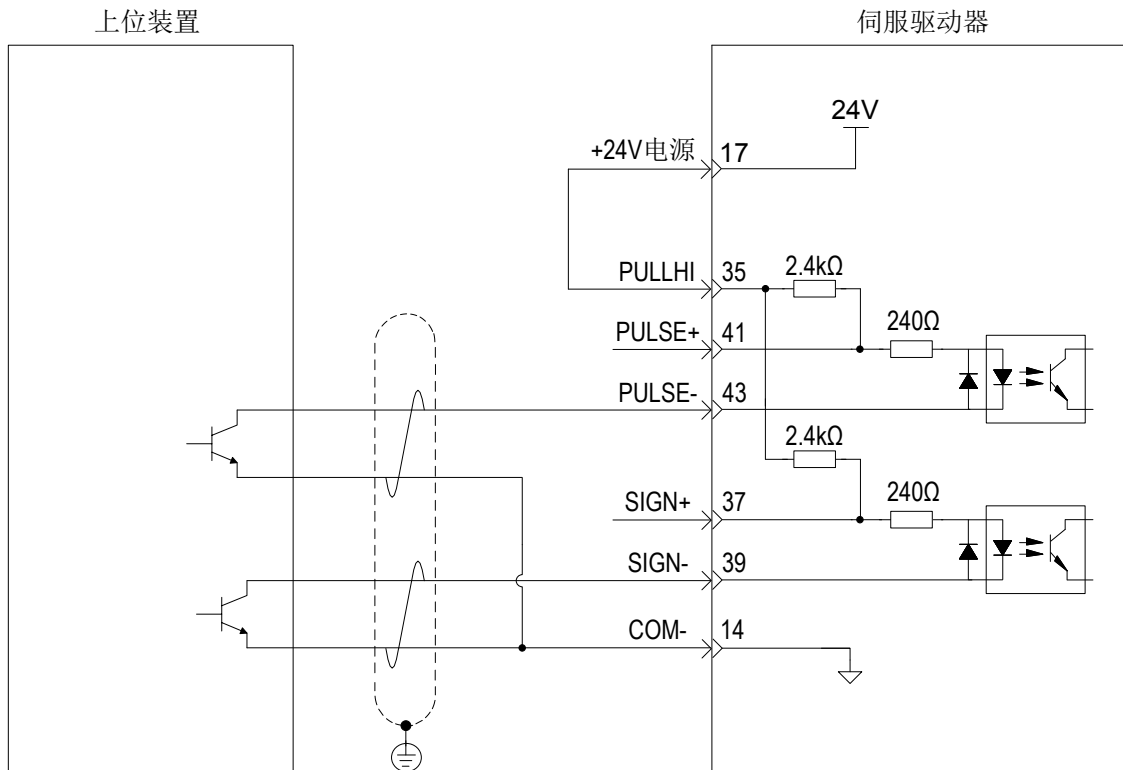

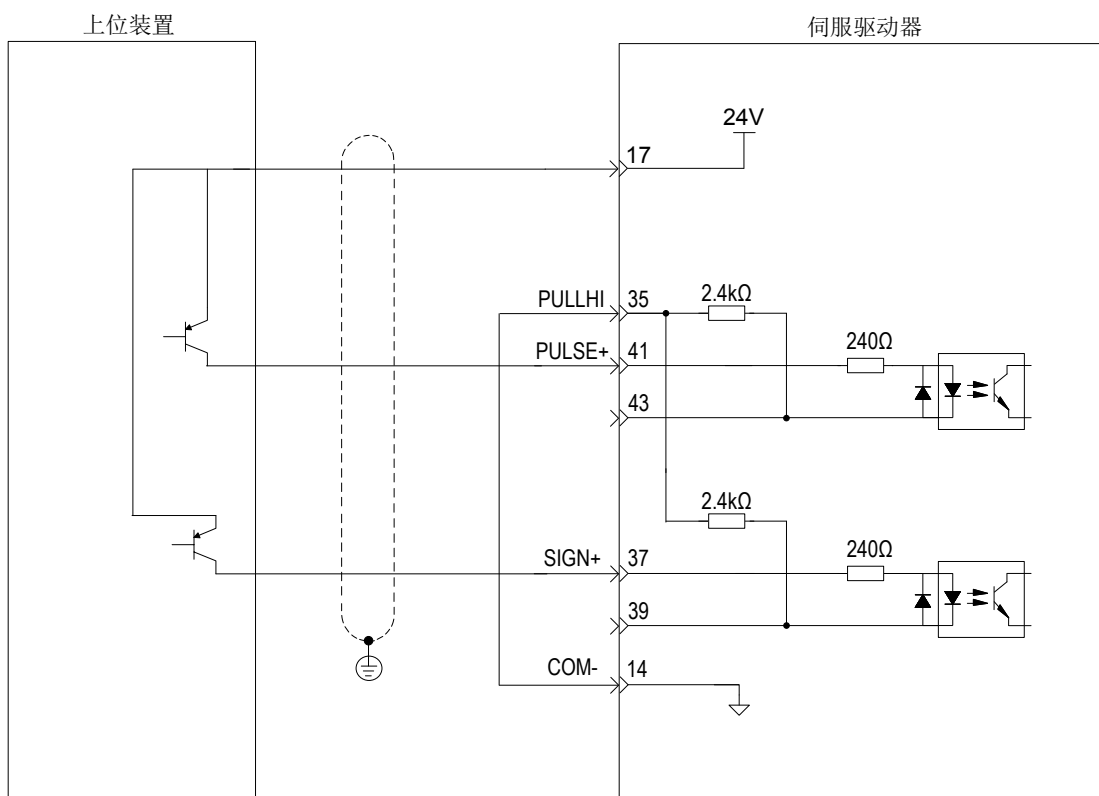

■ 错误：未接 14 引脚 COM-，无法形成闭合回路

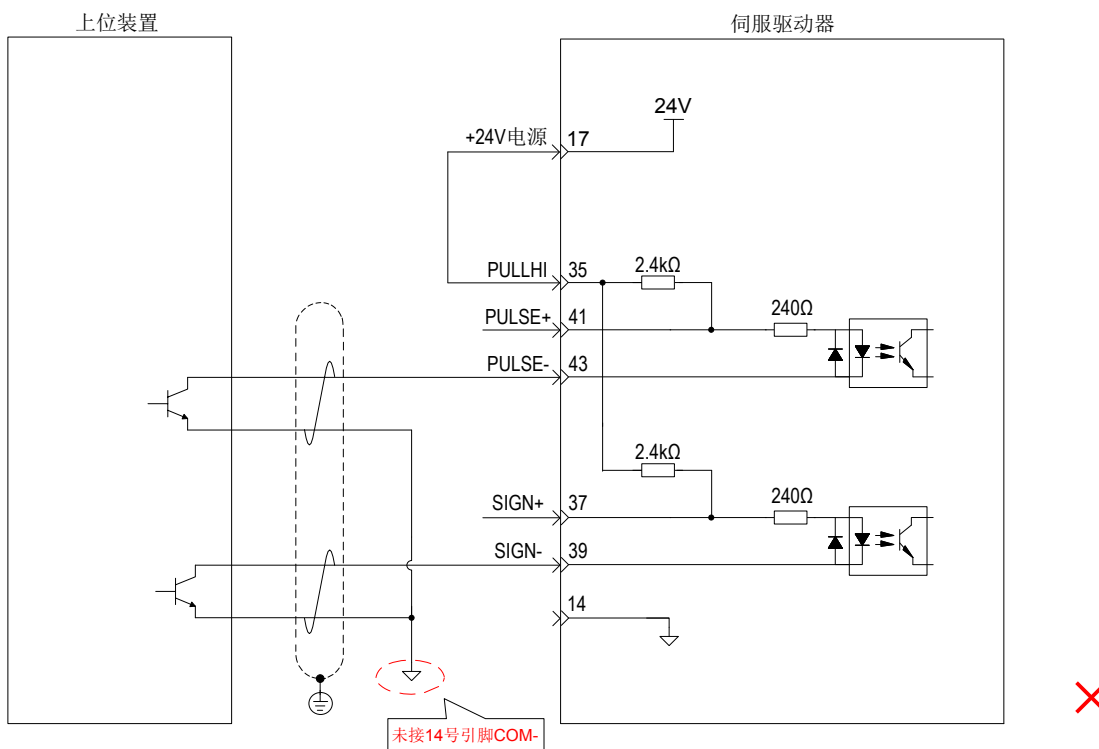

b) 使用外部电源时:

方案一: 使用驱动器内部电阻 (推荐方案)

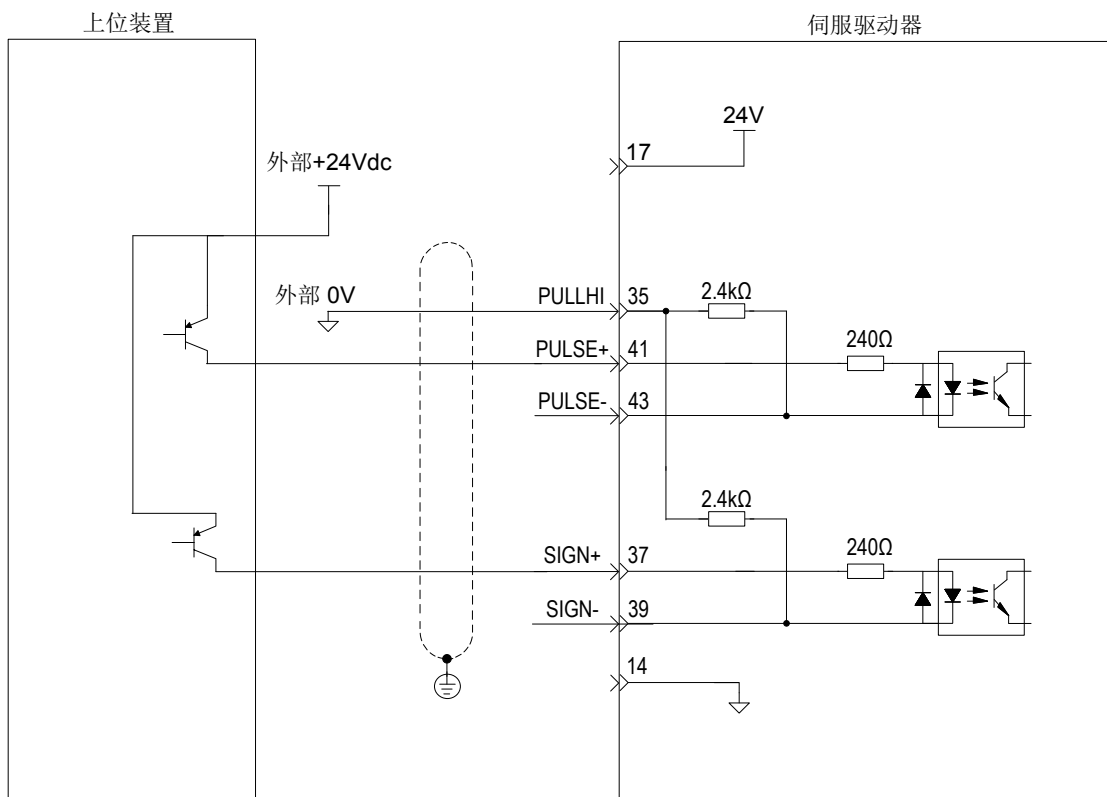
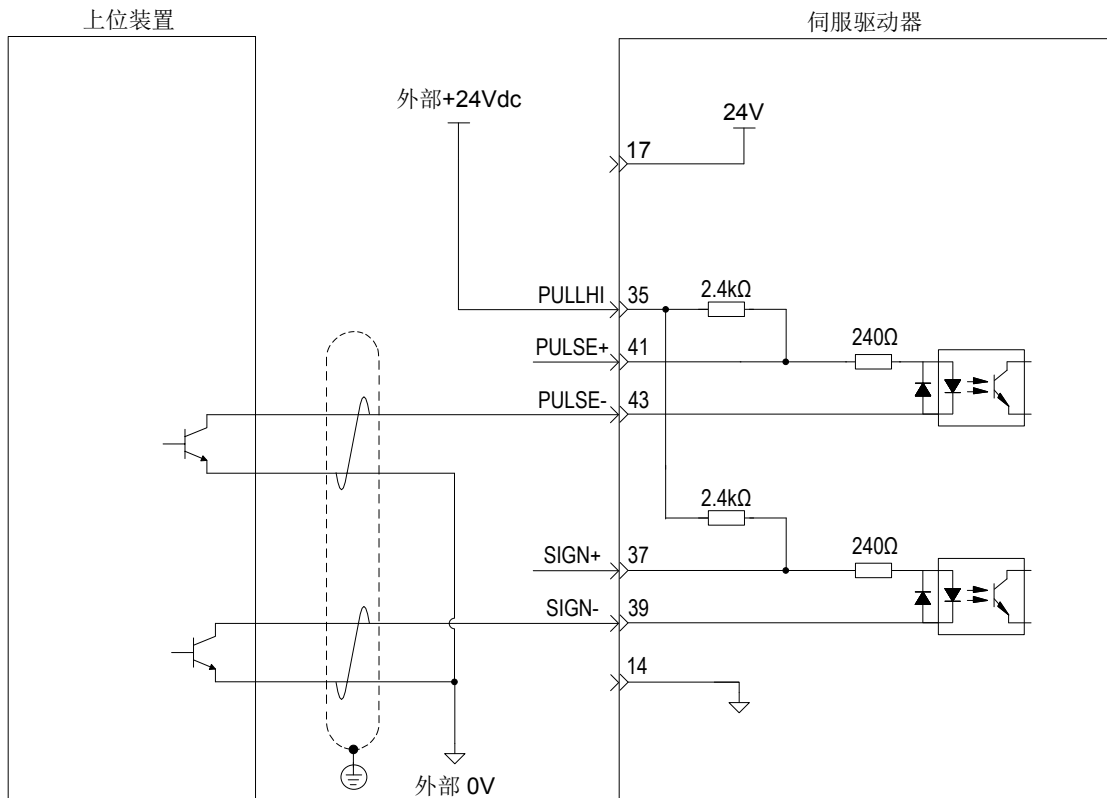

方案二：使用外接电阻

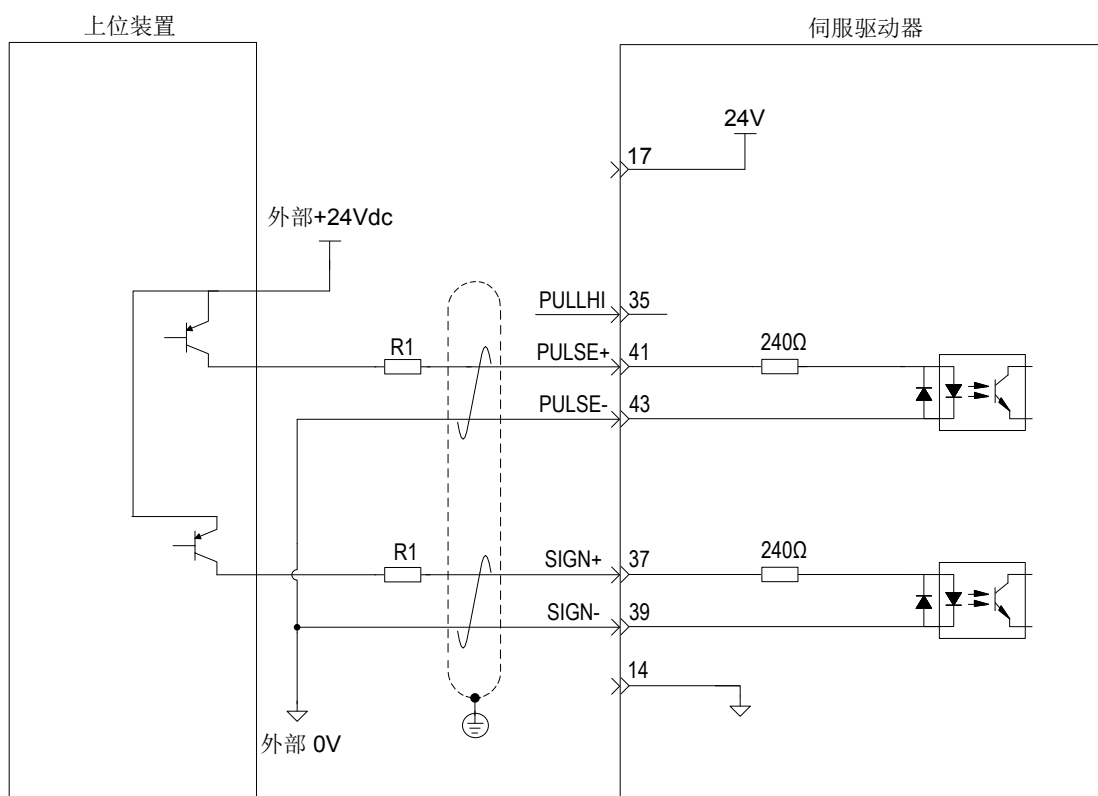
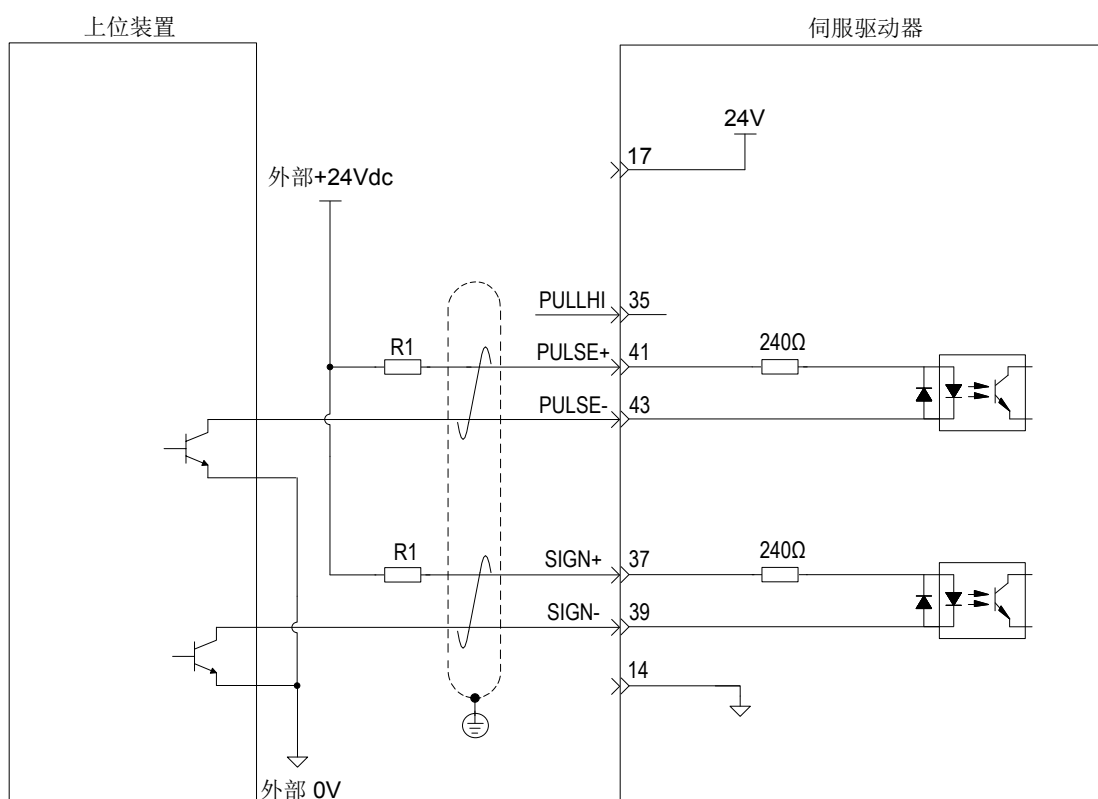

电阻 R1 的选取请满足公式： $\frac{V_{CC}-1.5}{R1+240} = 10mA$

图 3-16 推荐 R1 阻值

VCC 电压	R1 阻值	R1 功率
24V	2.4kΩ	0.5W
12V	1.5kΩ	0.5W

接线错误举例：

- 错误 1：未接限流电阻，导致端口烧损

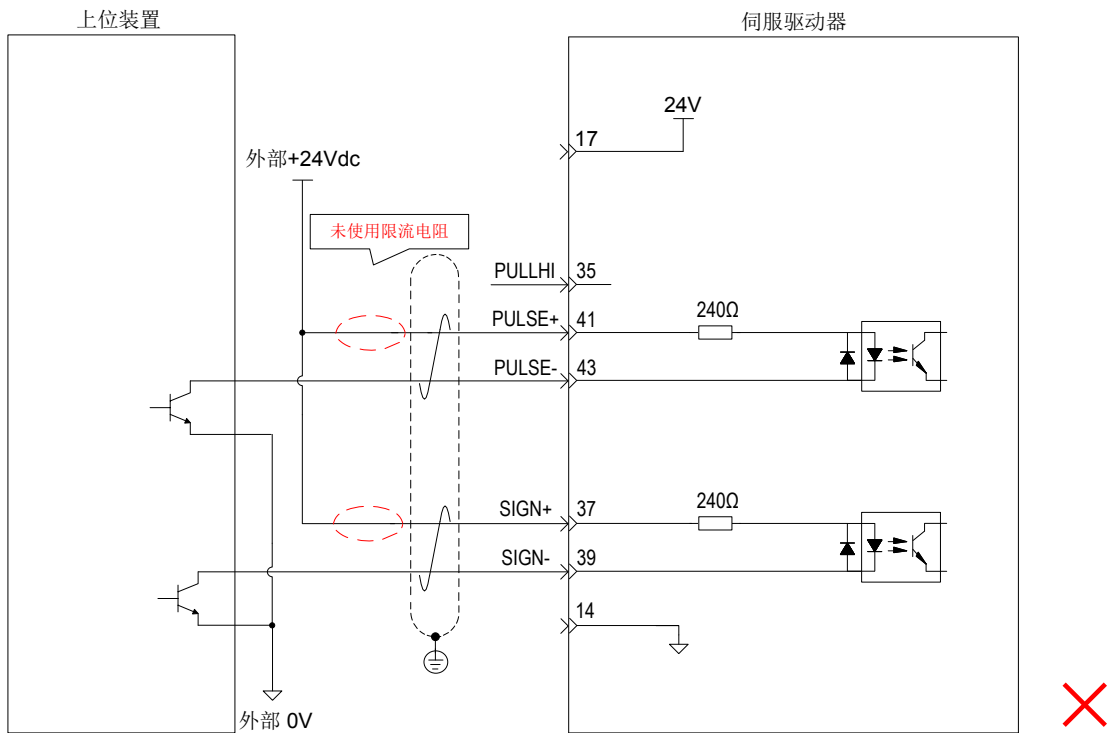

- 错误 2：多个端口共用限流电阻，导致脉冲接收错误

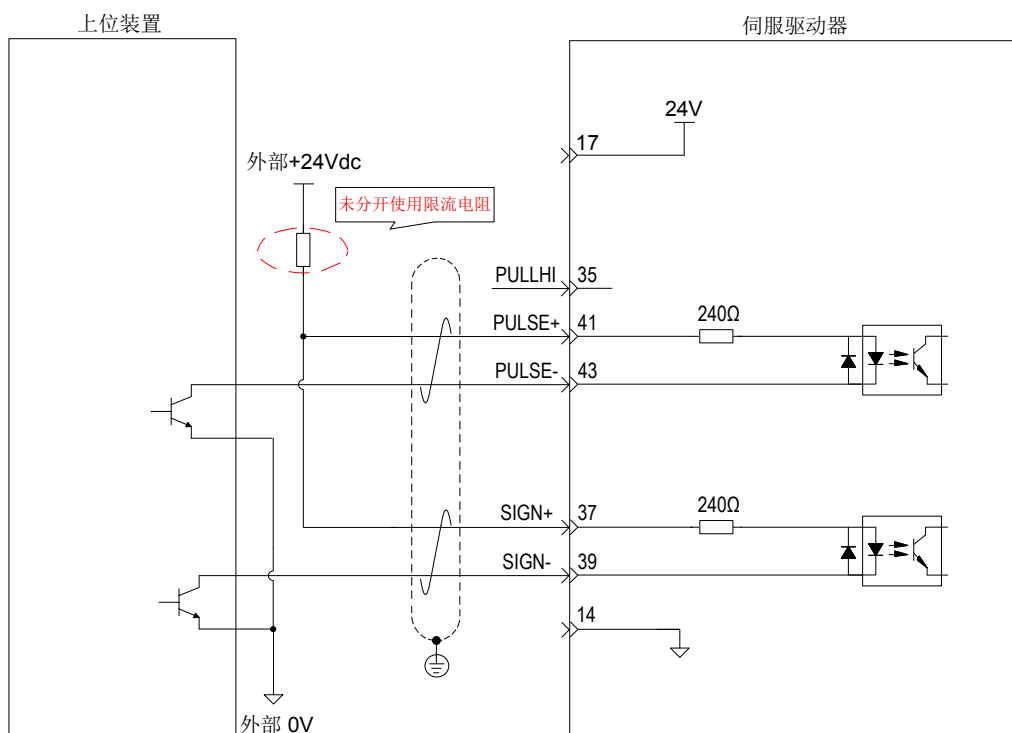

■ 错误 3: SIGN 端口未接, 导致这两个端口收不到脉冲

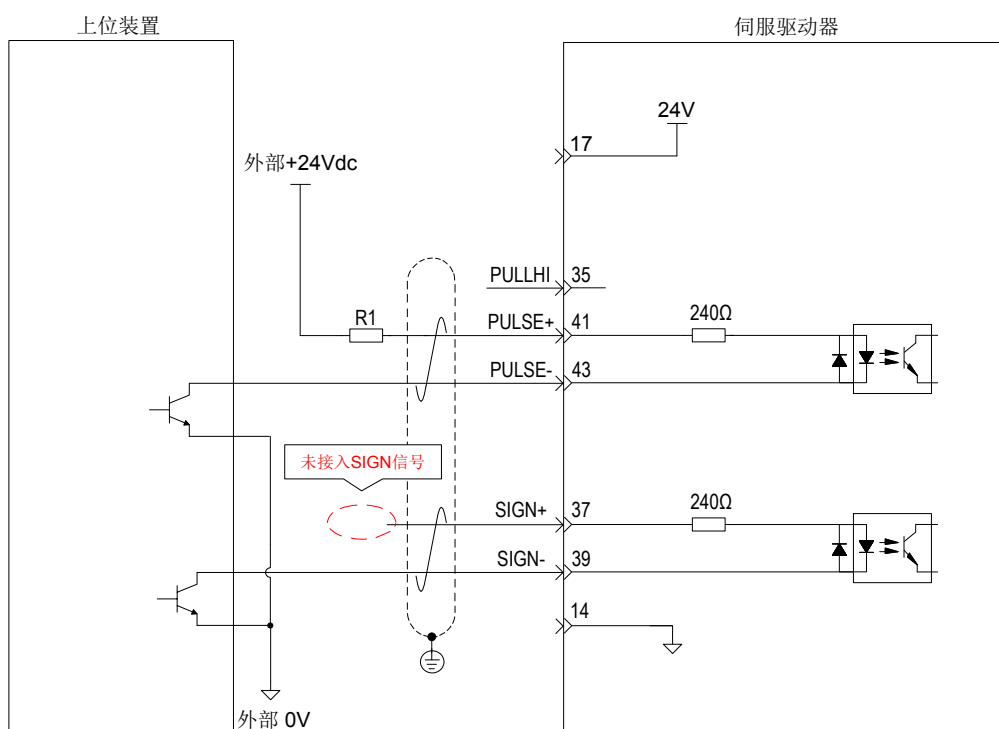

■ 错误 4: 端口接错, 导致端口烧损



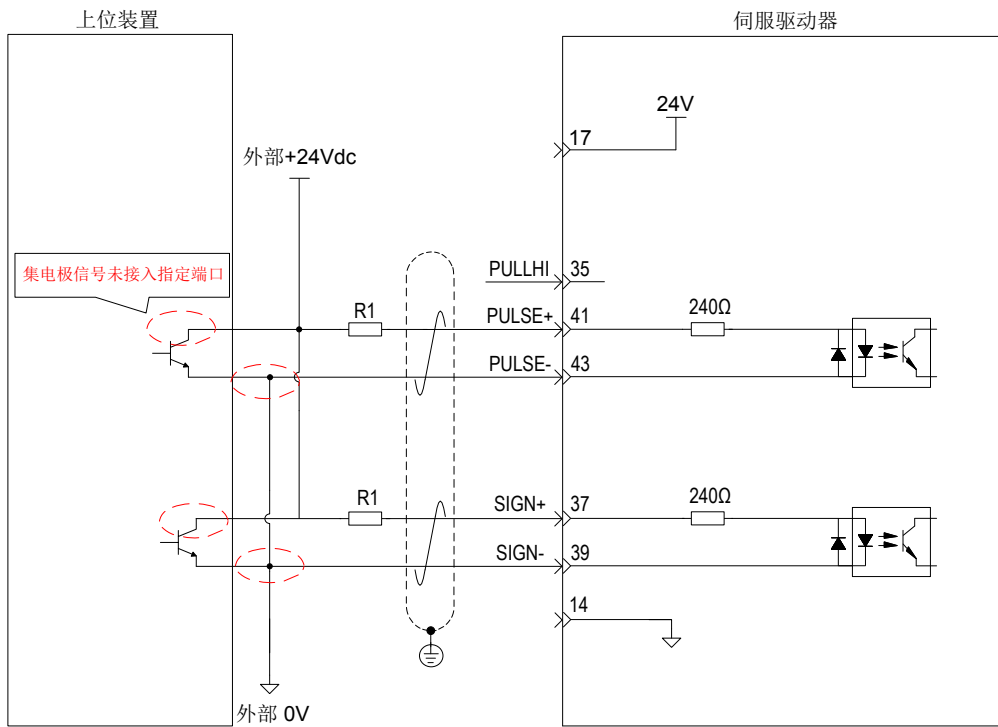

## ■ 错误 5: 多个端口共用限流电阻, 导致脉冲接收错误

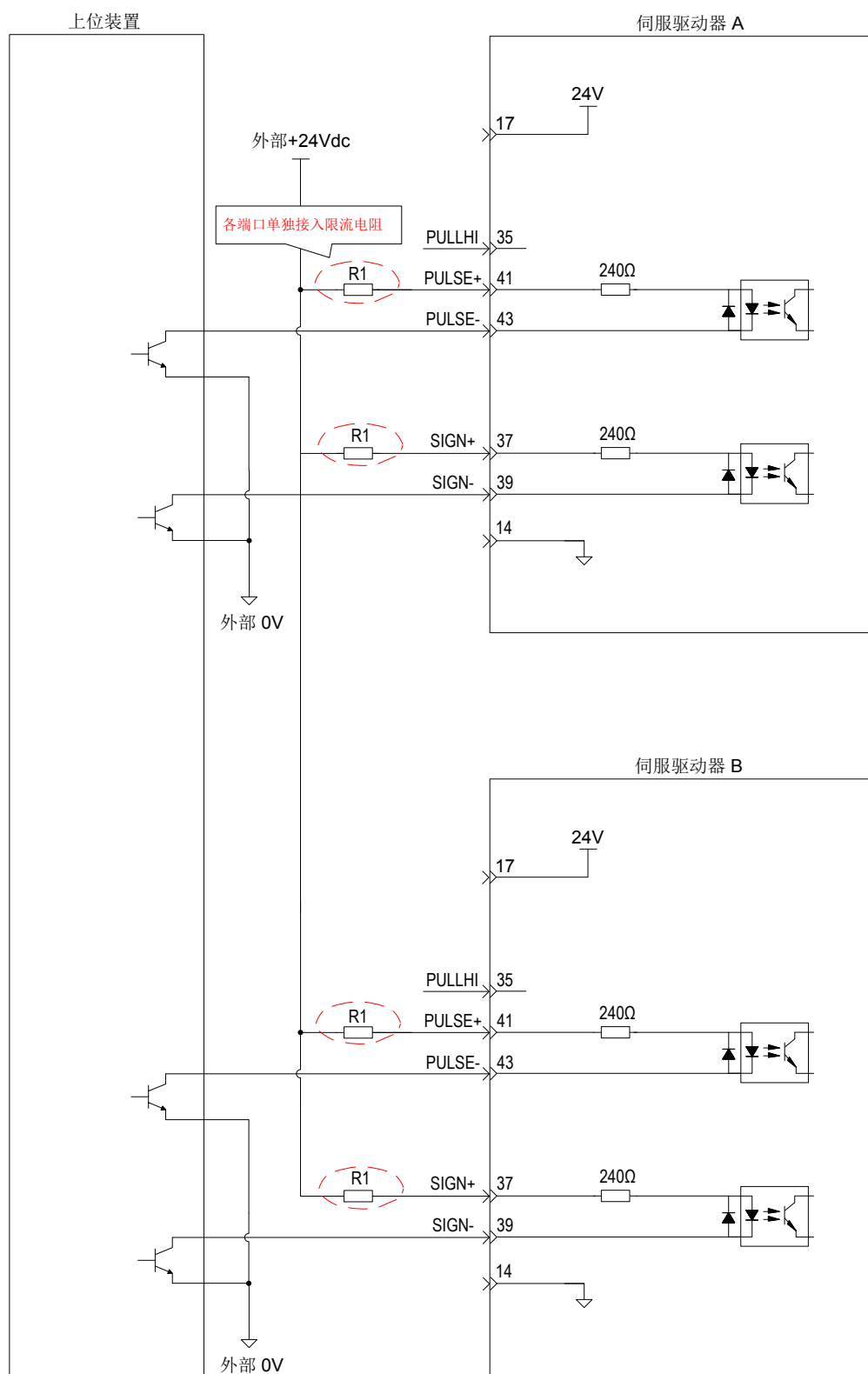

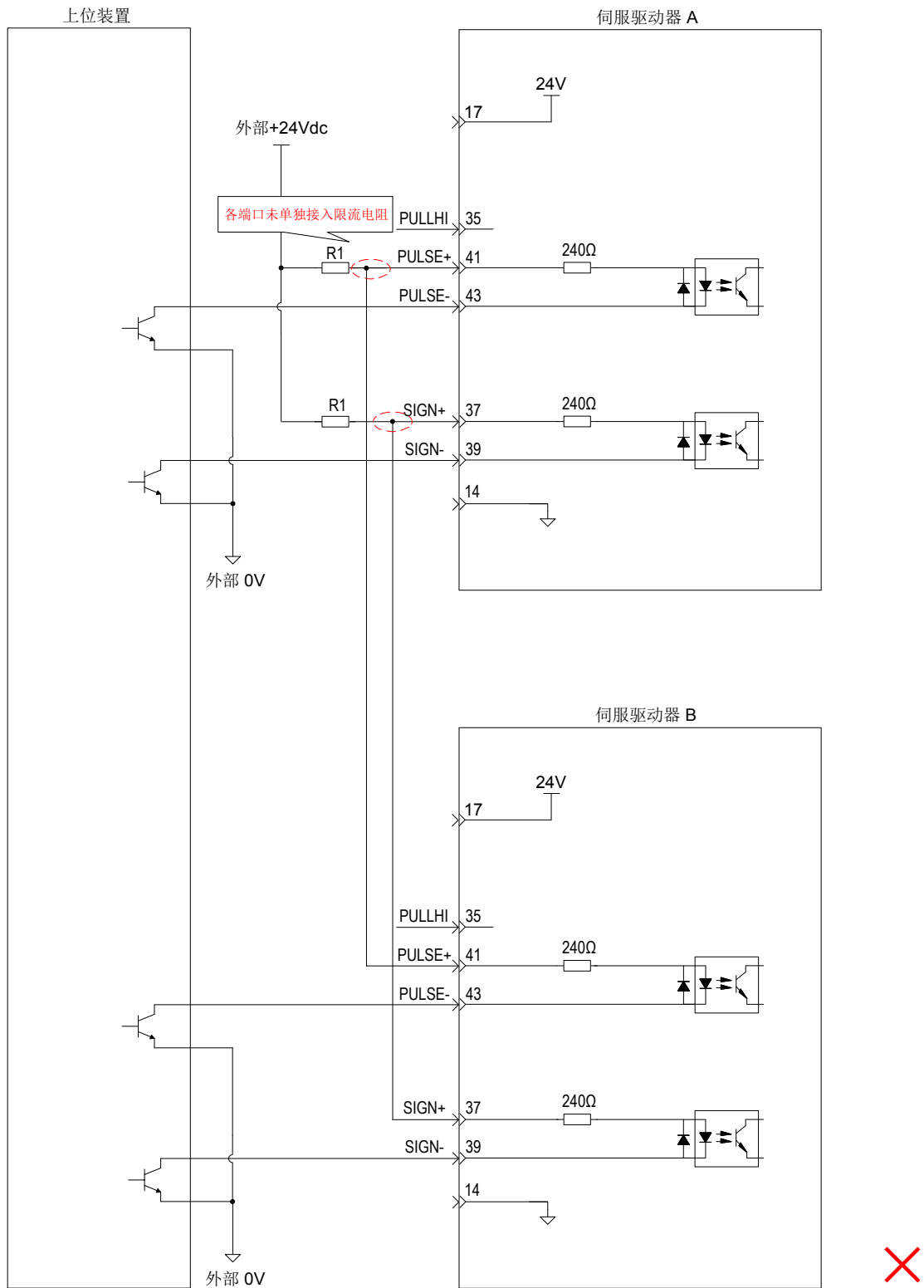

## 2 高速脉冲指令输入

上位装置侧的高速指令脉冲及符号的输出电路，只能通过差分驱动器输出给伺服驱动器。

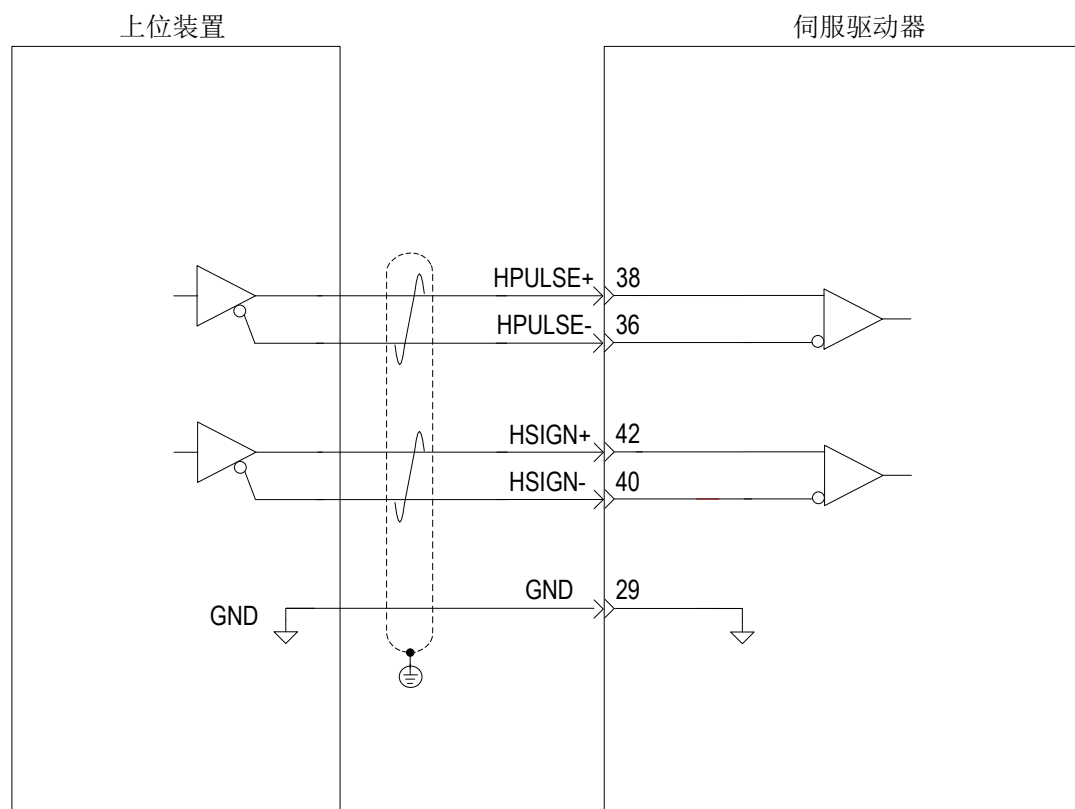

### 注意



- ◆ 请务必保证差分输入为 5V 系统，否则伺服驱动器的输入脉冲不稳定。会导致以下情况：
- ◆ 在输入指令脉冲时，出现脉冲丢失现象；
- ◆ 在输入指令方向时，出现指令取反现象。
- ◆ 请务必将上位装置的 5V 地与驱动器的 GND 连接，以降低噪声干扰。

### 3.6.2 模拟量输入信号

表 3-22 模拟量输入信号说明

信号名	默认功能	引脚号	功能
模拟量	AI2	18	普通模拟量输入信号，分辨率 12 位，输入电压：最大 ±12V。
	AI1	20	
	GND	19	模拟量输入信号地。

速度与转矩模拟量信号输入端口为 AI1、AI2，分辨率为 12 位，电压值对应命令由 H03 组设置。

电压输入范围：-10V~+10V；

最大允许电压：±12V；

■ 输入阻抗约：9kΩ。

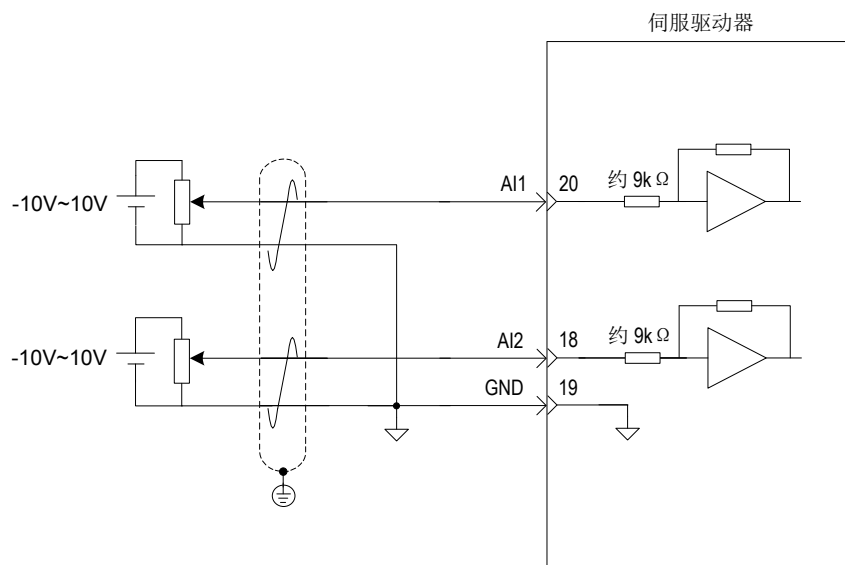

## 3.6.3 数字量输入输出信号

表 3-23 DI/DO 信号说明

信号名	默认功能	针脚号	功能	
DI1	P-OT	9	正向超程开关。	
DI2	N-OT	10	反向超程开关。	
DI3	INHIBIT	34	脉冲禁止。	
DI4	ALM-RST	8	报警复位 (沿有效功能)。	
DI5	S-ON	33	伺服使能。	
DI6	ZCLAMP	32	零位固定。	
DI7	GAIN-SEL	31	增益切换。	
DI8	HomeSwitch	30	原点开关。	
DI9	保留	12	-	
通用	+24V	17	内部 24V 电源, 电压范围 +20~28V, 最大输出电流 200mA。	
	COM-	14		
	COM+	11		电源输入端 (12V~24V)。
	DO1+	S-RDY+	7	伺服准备好。
	DO1-	S-RDY-	6	
	DO2+	COIN+	5	位置完成。
	DO2-	COIN-	4	
	DO3+	ZERO+	3	零速。
	DO3-	ZERO-	2	
	DO4+	ALM+	1	故障输出。
DO4-	ALM-	26		
DO5+	HomeAttain+	28	原点回零完成。	
DO5-	HomeAttain-	27		

## 1 数字量输入电路

以 DI1 为例说明, DI1~DI9 接口电路相同。

- 1) 当上位装置为继电器输出时:
- a) 使用伺服驱动器内部 24V 电源时:

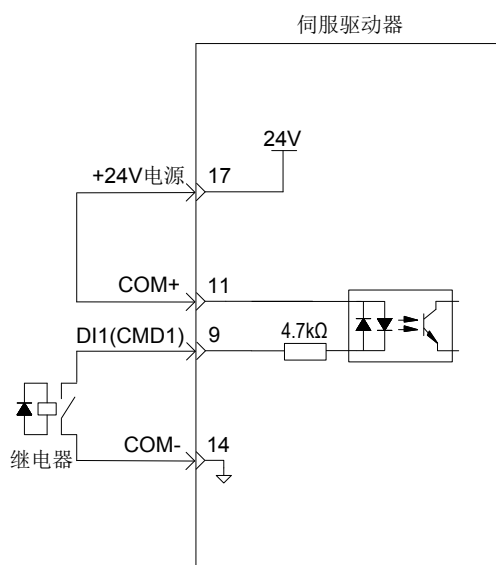

b) 使用外部电源时:

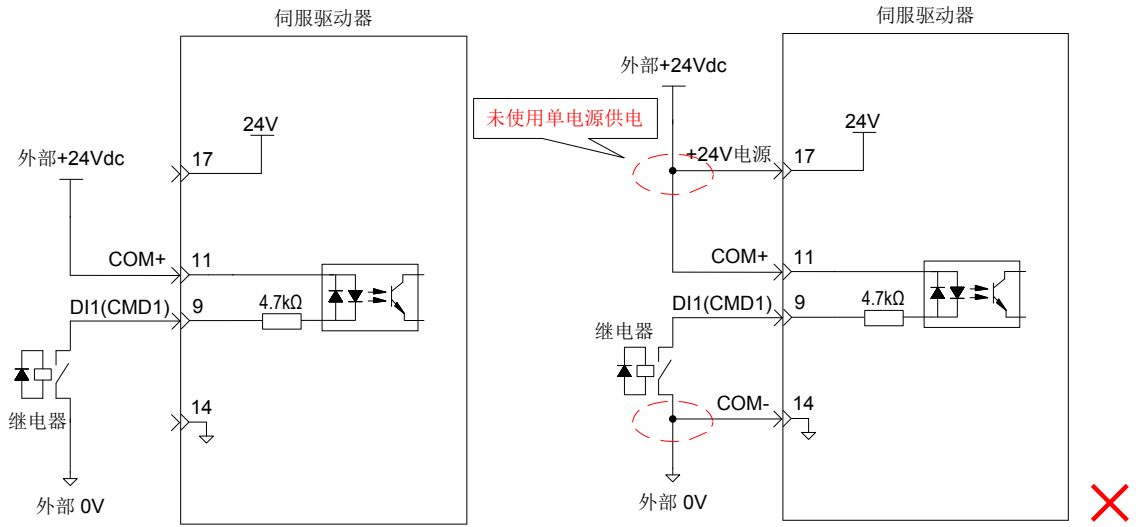

2) 当上位装置为集电极开路输出时:

a) 使用伺服驱动器内部 24V 电源时:

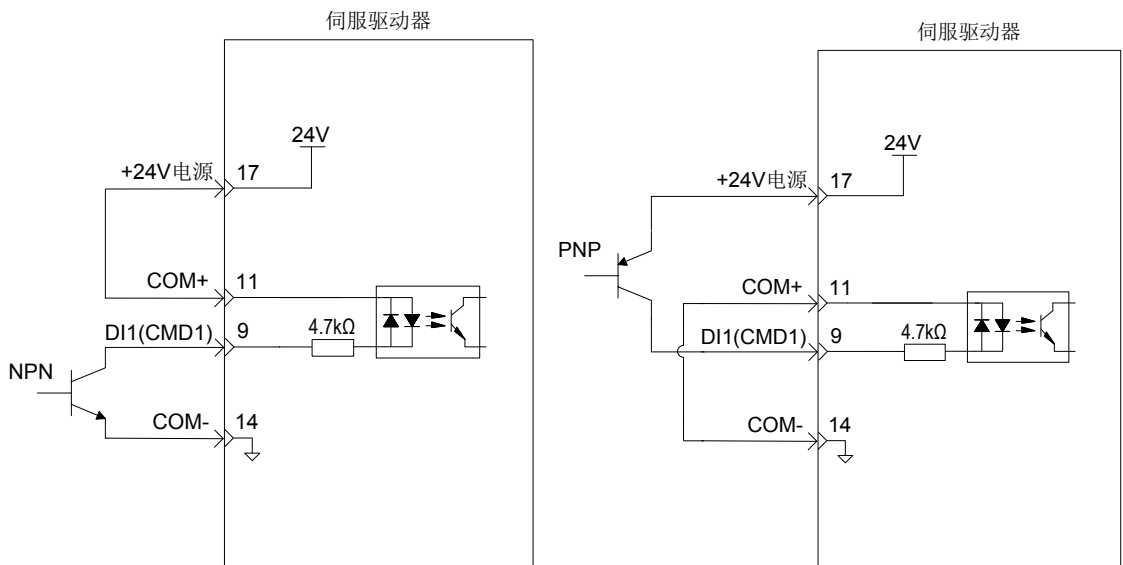

b) 使用外部电源时:

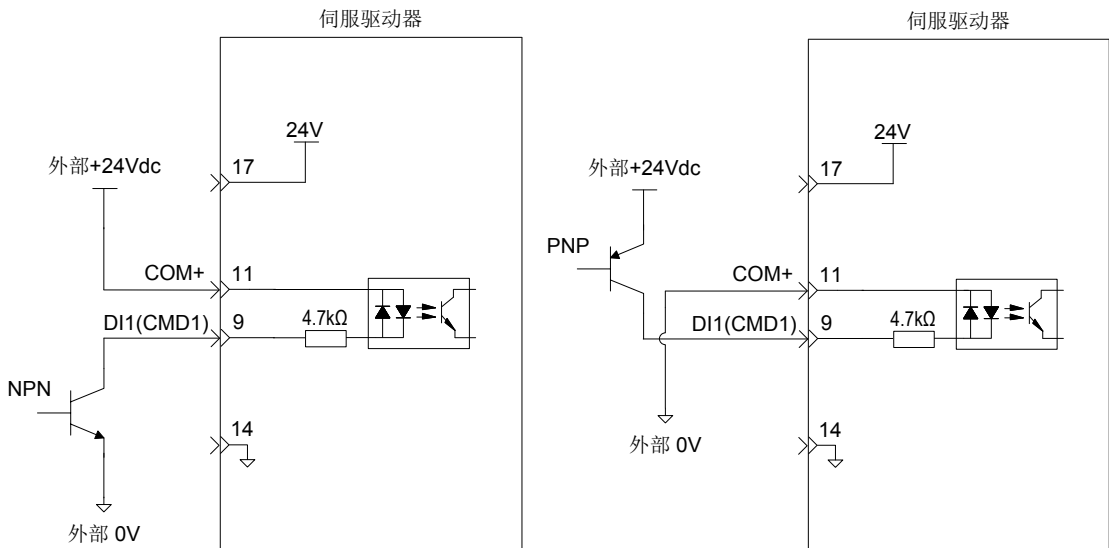

不支持 PNP 与 NPN 输入混用情况。

## 2 数字量输出电路

以 DO1 为例说明，DO1~DO5 接口电路相同。

1) 当上位装置为继电器输入时：

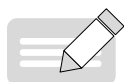
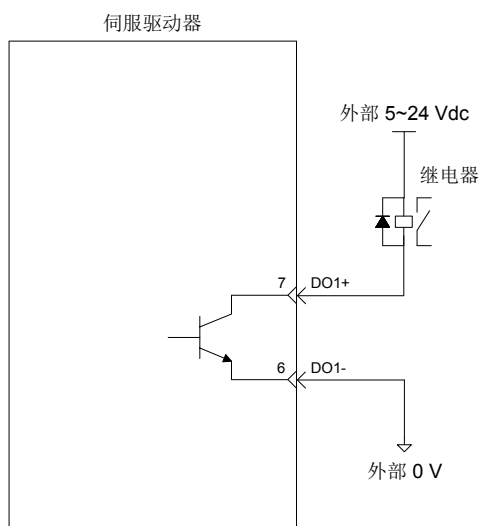

NOTE

当上位装置为继电器输入时，请务必接入续流二极管，否则可能损坏 DO 端口。

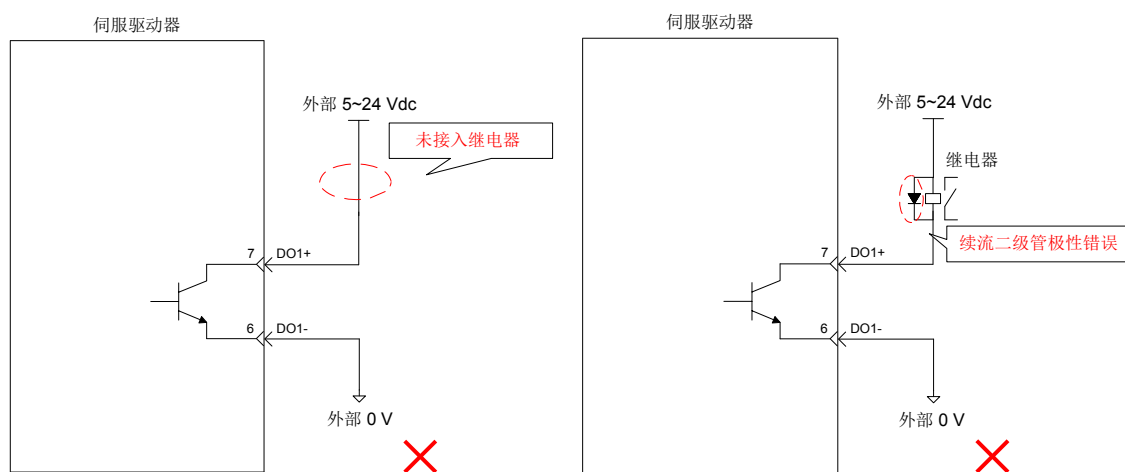



2) 当上位装置为光耦输入时:

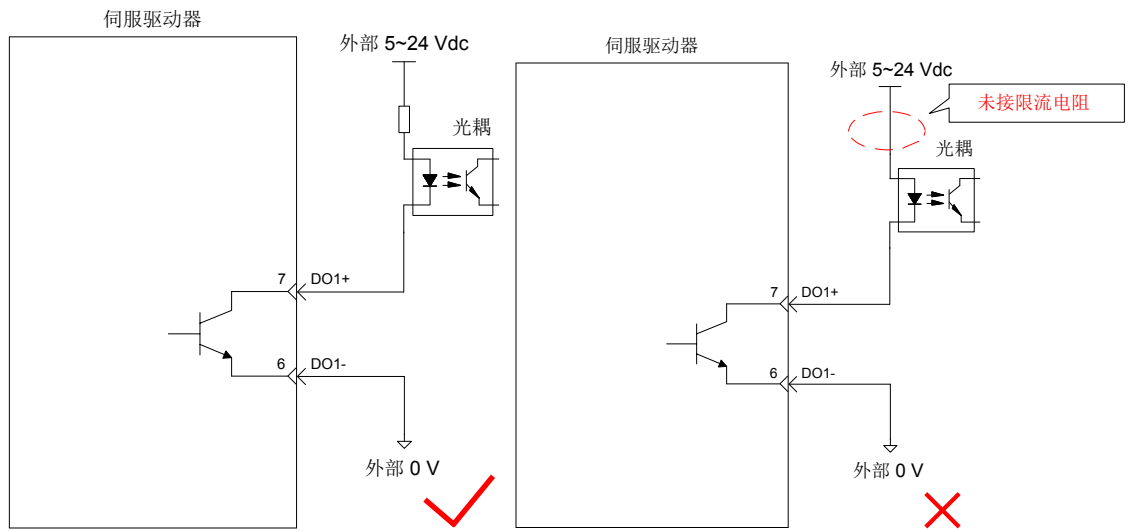

伺服驱动器内部光耦输出电路最大允许电压、电流量如下:

电压: DC30V(最大)

电流: DC50mA(最大)

## 3.6.4 编码器分频输出电路

表 3-24 编码器分频输出信号说明

信号名	默认功能	引脚号	功能	
通用	PAO+	21	A 相分频输出信号	A、B 的正交分频脉冲输出信号
	PAO-	22		
	PBO+	25	B 相分频输出信号	
	PBO-	23		
	PZO+	13	Z 相分频输出信号	原点脉冲输出信号
	PZO-	24		
	PZ-OUT	44	Z 相分频输出信号	原点脉冲集电极开路输出信号
	GND	29	原点脉冲集电极开路输出信号地	
通用	+5V	15	内部 5V 电源，最大输出电流 200mA。	
	GND	16		
	PE	机壳		

编码器分频输出电路通过差分驱动器输出差分信号。通常，为上位装置构成位置控制系统时，提供反馈信号。在上位装置侧，请使用差分或者光耦接收电路接收，最大输出电流为 20mA。

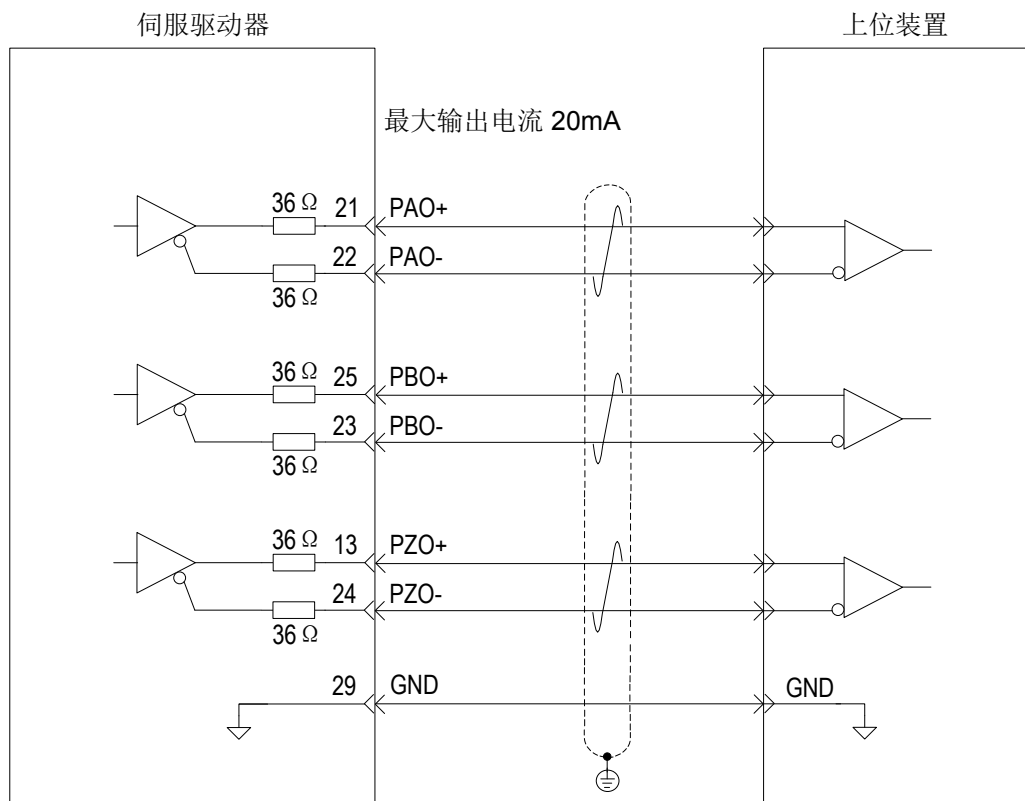

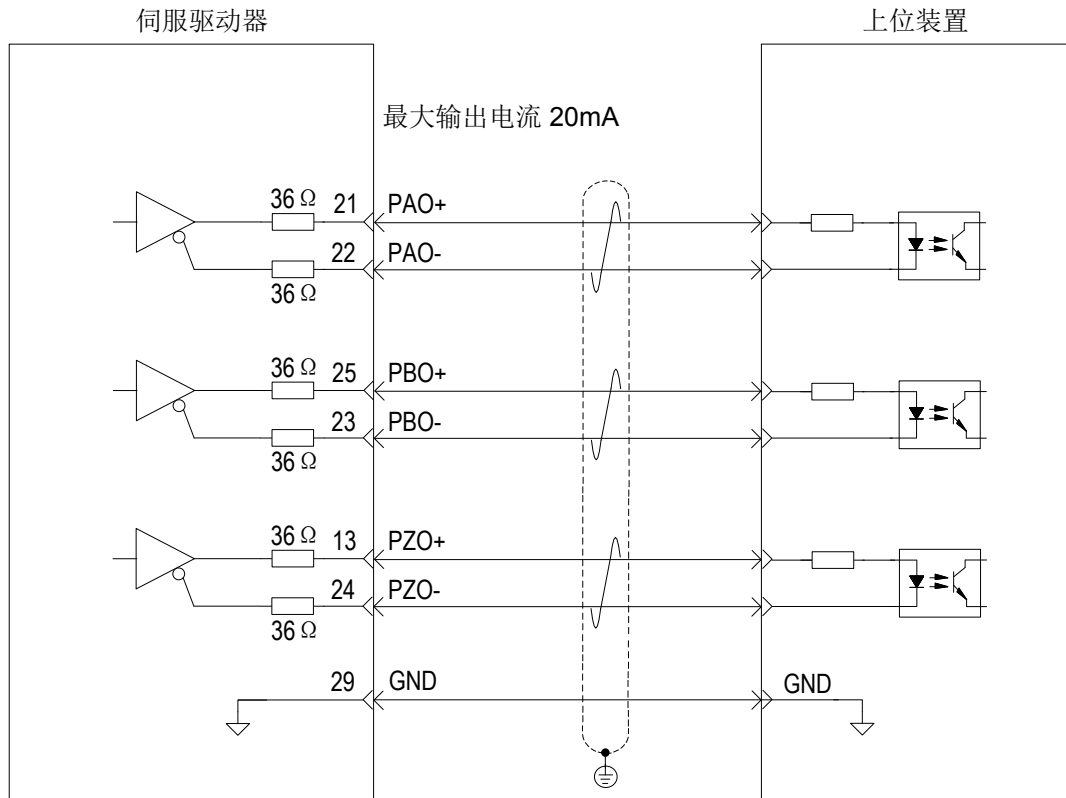

编码器 Z 相分频输出电路可通过集电极开路信号。通常，为上位装置构成位置控制系统时，提供反馈信号。在上位装置侧，请使用光电耦合器电路、继电器电路或总线接收器电路接收。

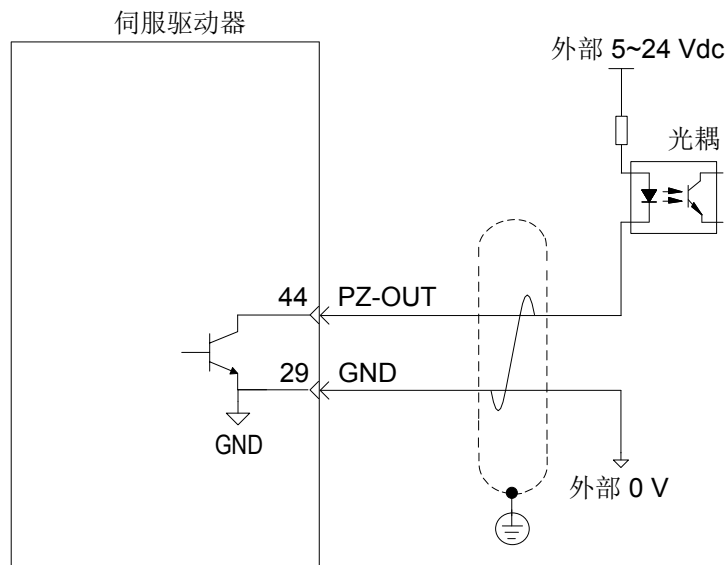

**注意**



请务必将上位装置的 5V 地与驱动器的 GND 连接，并采用双绞屏蔽线以降低噪声干扰。

伺服驱动器内部光耦输出电路最大允许电压、电流量如下：

电压：DC30V(最大)

电流：DC50mA(最大)

### 3.6.5 抱闸配线

抱闸是在伺服驱动器处于非运行状态时，防止伺服电机轴运动，使电机保持位置锁定，以使机械的运动部分不会因为自重或外力移动的机构。





图 3-17 抱闸应用示意图

 注意	
	<ul style="list-style-type: none"> <li>◆ 内置于伺服电机中的抱闸机构是非通电动作型的固定专用机构，不可用于制动用途，仅在使伺服电机保持停止状态时使用。</li> <li>◆ 抱闸线圈无极性。</li> <li>◆ 伺服电机停机后，应切断伺服开启信号 (S-ON)。</li> <li>◆ 内置抱闸的电机运转时，抱闸可能会发出咔嚓声，功能上并无影响。</li> <li>◆ 抱闸线圈通电时 (抱闸开放状态)，在轴端等部位可能发生磁通泄漏。在电机附近使用磁传感器等仪器时，请注意。</li> </ul>

#### 1) 抱闸接线

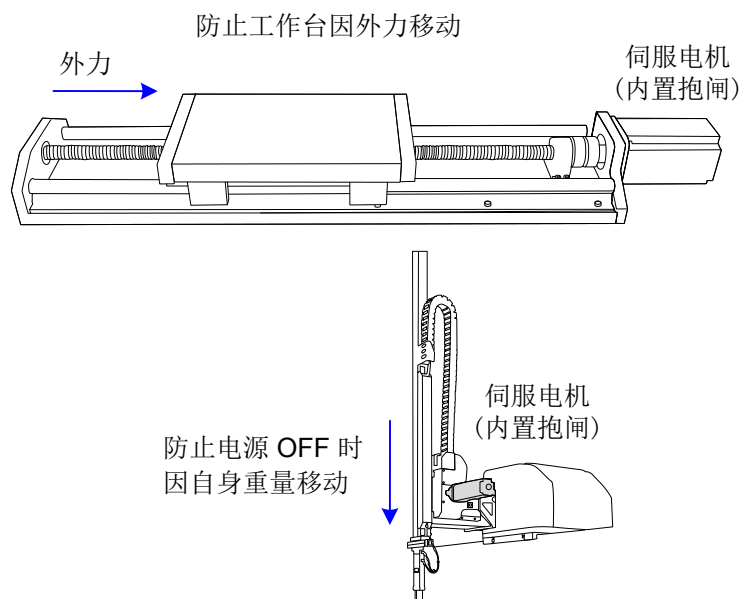
抱闸输入信号的连接没有极性，需要用户准备 24V 电源。抱闸信号 BK 和抱闸电源的标准连线实例如下：



图 3-18 抱闸配线图

#### 2) 抱闸配线注意事项：

电机抱闸线缆长度需要充分考虑线缆电阻导致的压降，抱闸工作需要保证输入电压至少 21.6V。我司电机的抱

闸参数具体见下表：

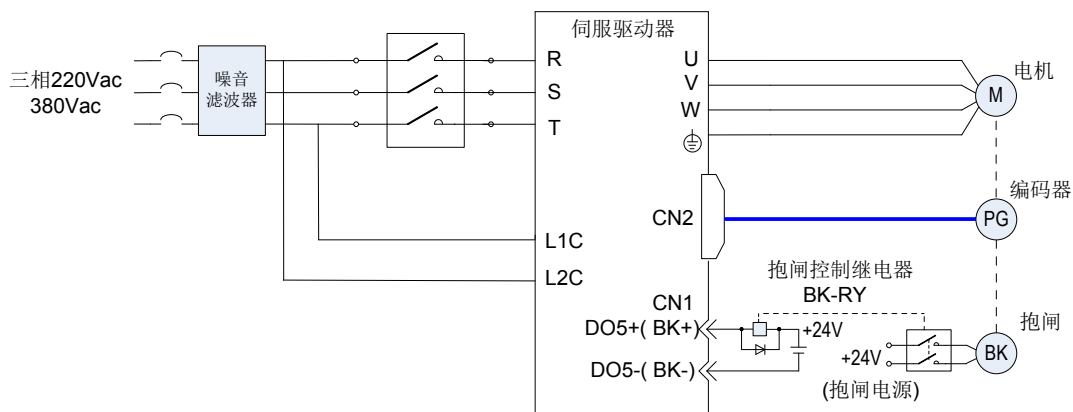
表 3-25 抱闸参数表

电机型号	保持转矩 (Nm)	供电电压 (V) ±10%	电阻 (Ohm) ±7%	供电电流区间 (A)	脱离时间 (ms)	吸合时间 (ms)
MS1H1-05B/10B	0.3	24	96	0.23~0.27	10	30
MS1H1-20B/40B	1.5		82.3	0.25~0.34	20	50
MS1H1-75B	2.5		50.1	0.40~0.57	25	60
ISMH2-10C/15C/20C/25C	8		25	0.81~1.14	30	90
ISMH2-30C/40C/50C	16		21.3	0.95~1.33	60	120
MS1H3-85B/13C/18C	16		21.3	0.95~1.33	60	120
ISMH3-29C/44C/55C/75C	48		13.7	1.47~2.07	100	230
MS1H4-40B	1.5		82.3	0.25~0.34	20	50
MS1H4-75B	2.5		50.1	0.40~0.57	25	60

抱闸最好不要与其他用电器共用电源，防止因为其他用电器的工作导致电压或者电流降低最终导致抱闸误动作。

推荐用 0.5mm<sup>2</sup> 以上线缆。

### 3) 抱闸软件设置

对于带抱闸的伺服电机，必须将伺服驱动器的 1 个 DO 端子配置为功能 9(FunOUT.9: BK, 抱闸输出)，并确定 DO 端子有效逻辑。

☆关联功能编号：

编码	名称	功能名	功能
FunOUT.9	BK	抱闸输出	无效，抱闸电源接通，抱闸动作，电机处于位置锁定状态； 有效，抱闸电源断开，抱闸解除，电机可旋转；

根据伺服驱动器当前状态，抱闸机构的工作时序可分为伺服驱动器正常状态抱闸时序和伺服驱动器故障状态抱闸时序。

#### a) 伺服驱动器正常状态抱闸时序

正常状态的抱闸时序可分为电机静止和电机旋转两种情况：

静止：电机实际转速低于 20rpm；

旋转：电机实际转速达到 20rpm 及以上。

#### b) 伺服电机静止时的抱闸时序

伺服使能由 ON 转为 OFF 时，若当前电机速度低于 20rpm，则驱动器按静止抱闸时序动作。



图 3-19 电机静止时抱闸时序图



## NOTE

- ◆ [1] 伺服使能 ON 时，抱闸输出被置为 ON，同时电机进入通电状态；
- ◆ [2] 抱闸接触部动作的延迟时间请参考电机相关规格，详见第 1 章；
- ◆ [3] 从抱闸输出设为 ON 到输入指令，请间隔 H02-09 时间以上；
- ◆ [4] 伺服电机静止情况（电机转速低于 20rpm）下，伺服使能 OFF 时，抱闸输出同时被置为 OFF，通过 H02-10 可以设定抱闸输出 OFF 后，电机进入非通电状态的延时。

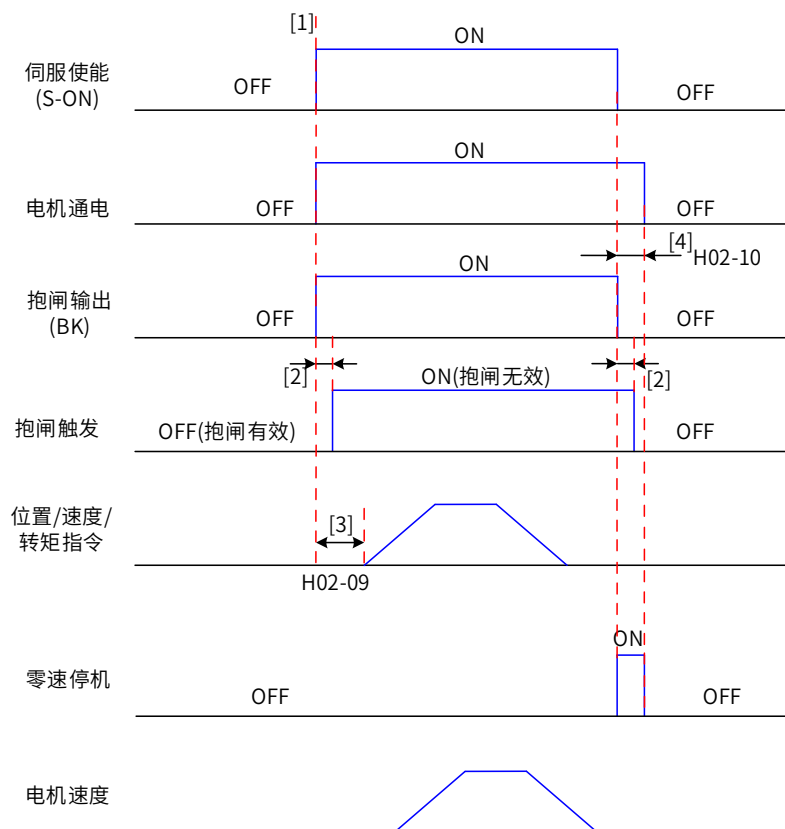
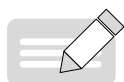
## ☆关联功能码：

功能码	名称	设定范围	单位	出厂设定	生效时间	设定方式	相关模式
H02 09	抱闸输出 ON 至指令接收延时	0~500	ms	250	立即生效	运行设定	PS
H02 10	静止状态，抱闸输出 OFF 至电机不通电延时	1~1000	ms	150	立即生效	运行设定	PS

## c) 伺服电机旋转时的抱闸时序

伺服使能由 ON 转为 OFF 时，若当前电机速度大于等于 20rpm，则驱动器按旋转抱闸时序动作。

注意：

伺服使能由 OFF 置为 ON 时，在 H02-09 时间内，请勿输入位置 / 速度 / 转矩指令，否则会造成指令丢失或运行错误；

伺服电机旋转时，发生伺服使能 OFF，伺服电机进入零速停机状态，但抱闸输出需满足以下任一条件才被设为 OFF：

H02-12 时间未到，但电机已减速至 H02-11；

H02-12 时间已到，但电机转速仍高于 H02-11。

抱闸输出由 ON 变为 OFF 后，在 50ms 时间内，电机仍然处于通电状态，防止机械运动部由于自重或外力作用移动。



图 3-20 电机旋转时抱闸时序图



NOTE

- ◆ [1] 伺服使能 ON 时，抱闸输出被置为 ON，同时电机进入通电状态；
- ◆ [2] 抱闸接触部动作的延迟时间请参考电机相关规格，详见第 1 章。
- ◆ [3] 从抱闸输出设为 ON 到输入指令，请间隔 H02-09 时间以上。
- ◆ [4] 伺服电机旋转情况下，伺服使能 OFF 时，通过 H02-11 和 H02-12 可以设定伺服使能 OFF 后，抱闸输出 OFF 的延时，在抱闸输出 OFF 后再延时 50ms，电机才进入非通电状态。

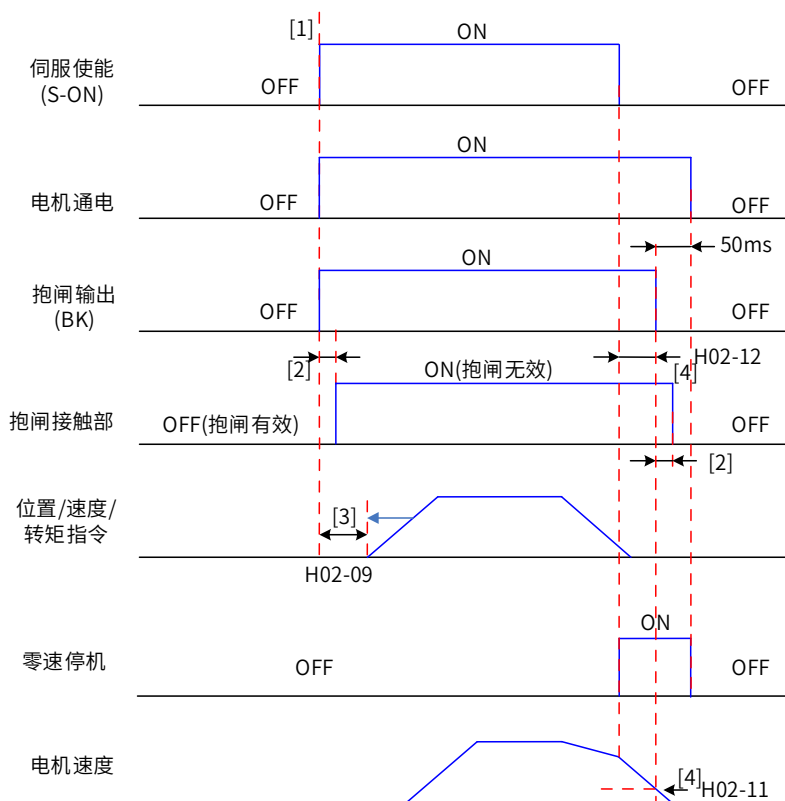
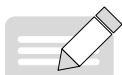
☆关联功能码：

功能码	名称	设定范围	单位	出厂设定	设定方式	生效时间	相关模式
H02 11	旋转状态，抱闸输出 OFF 时转速阈值	0~3000	rpm	30	运行设定	立即生效	PS
H02 12	旋转状态，抱闸输出 OFF 延时	1~1000	ms	500	运行设定	立即生效	PS

d) 伺服驱动器故障状态抱闸时序

伺服故障按照停机方式的不同，分为第 1 类故障（简称：NO.1）和第 2 类故障（简称：NO.2），请查看第 6 章。伺服驱动器故障状态抱闸时序可分为以下 2 种情况：

发生第 1 类故障：

抱闸 DO 输出条件与“伺服驱动器正常状态下，伺服电机旋转时的抱闸时序”相同。即：

抱闸输出需满足以下任一条件才被设为 OFF：

- H02-12 时间未到，但电机已减速至 H02-11；
- H02-12 时间已到，但电机转速仍高于 H02-11。

发生第 2 类故障：

发生第 2 类故障且使能抱闸时，第 2 类故障停机方式被强制为“零速停机，自由运行状态”。

此时，伺服电机首先进行零速停机，当电机实际转速低于 20rpm 时，抱闸 DO 输出条件与“伺服驱动器正常状态下，伺服电机静止时的抱闸时序”相同，即：抱闸输出立刻变为 OFF，但在 H02-10 时间内，电机仍然处于通电状态。

### 3.7 通信信号 CN3/CN4 配线



图 3-21 通信配线示意图

通信信号连接器 (CN3、CN4) 为内部并联的两个同样的通信信号连接器。

#### 3.7.1 通信信号连接器引脚定义

通过驱动器上的 CAN3/CN4 端子，可以实现驱动器与 PC、PLC 及驱动器的通讯连接，其中 CAN3/CN4 的端子引脚定义如下：

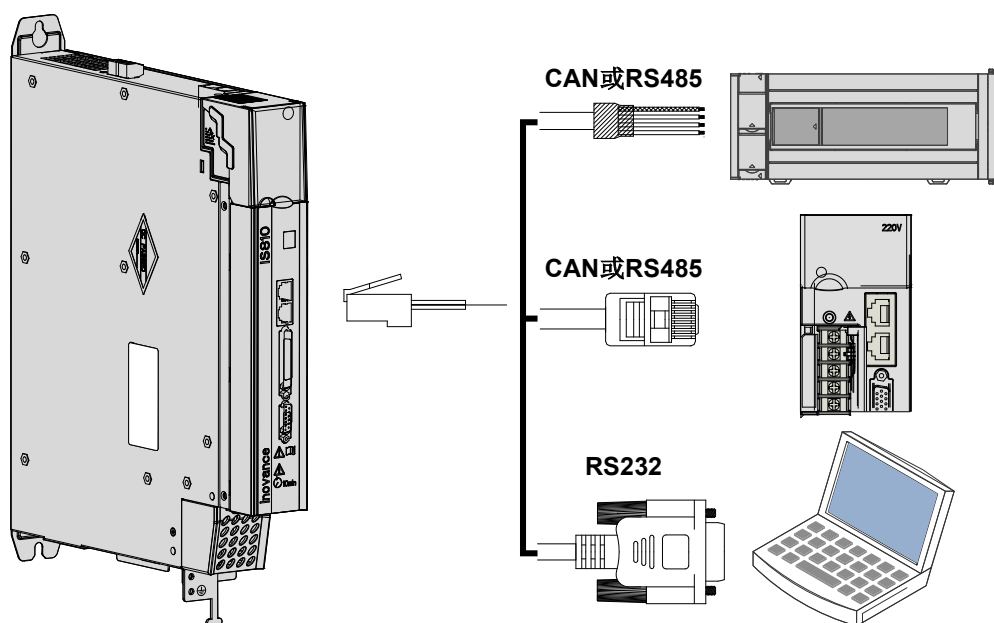
表 3-26 通信信号连接器引脚定义

引脚号	定义	描述	端子引脚分布
1	CANH	CAN 通信端口	
2	CANL		
3	CGND	CAN 通信地	
4	RS485+	RS485 通讯端口	
5	RS485-		
6	RS232-TXD	RS232 发送端， 与上位机的接收端连接	
7	RS232-RXD	RS232 接收端， 与上位机的发送端连接	
8	GND	地	
外壳	PE	屏蔽	



### 3.7.2 CAN 通讯组网连接

1) 与 PLC 的 CAN 通讯连接

采用 CAN 通讯组网时，驱动器与 PLC 的连接线缆如下：



图 3-22 PLC 和伺服通讯线缆外观示例图

表 3-27 PLC 和伺服通讯线缆引脚连接关系

驱动器侧 RJ45(A 端)			PLC 侧 (B 端)		
通讯类型	信号名称	针脚号	通讯类型	信号名称	针脚号
CAN	CANH	1	CAN	CANH	1
	CANL	2		CANL	2
	CGND	3		CGND	3
	PE(屏蔽网层)	壳体		PE(屏蔽网层)	壳体

2) 多机并联的 CAN 通讯连接

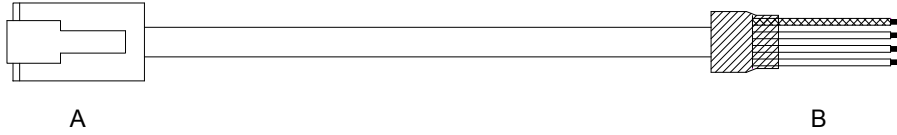
采用 CAN 通讯组网时，驱动器多机并联的连接线缆如下：



图 3-23 多机并联通讯线缆外观示例图

表 3-28 多机并联通讯线缆引脚连接关系（仅使用 CAN 组针脚）

驱动器侧 RJ45(A 端)			驱动器侧 RJ45(B 端)		
通讯类型	信号名称	针脚号	通讯类型	信号名称	针脚号
CAN	CANH	1	CAN	CANH	1
	CANL	2		CANL	2
	CGND	3		CGND	3
	PE(屏蔽网层)	壳体		PE(屏蔽网层)	壳体

## 3) CAN 通讯接地注意事项

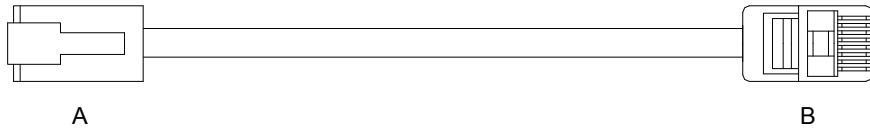
采用 CAN 通讯时，注意上位装置的 CGND 端子与伺服驱动器的 CGND 端子相连，如下图：



图 3-24 正确的 CAN 连接方法

注意

- PLC 内置 CAN 通讯终端电阻，相应的拨码开关须置为 ON；
- 推荐将屏蔽层进行单端接地处理。

切勿将上位装置的 CGND 端子与伺服驱动器的 GND 端子相连，否则将损坏机器！

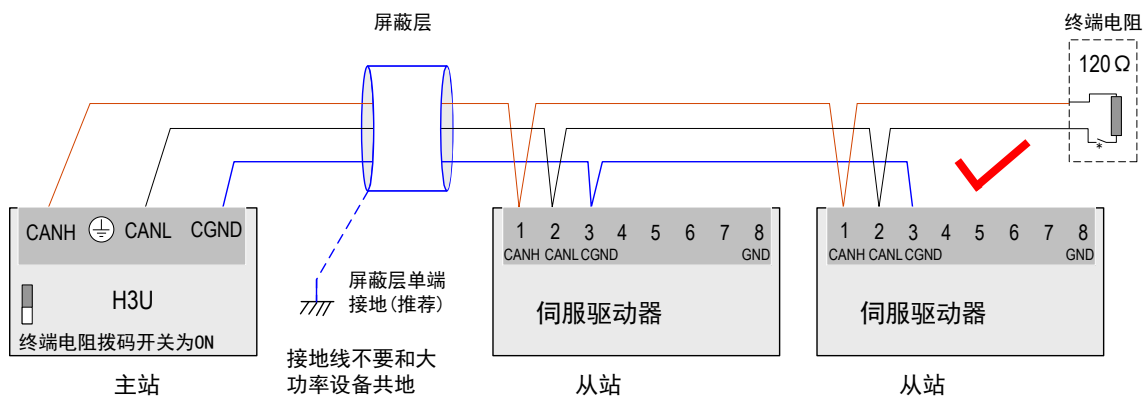

图 3-25 错误的 CAN 连接方法

### 3.7.3 485 通讯组网连接

1) 与 PLC 的 485 通讯连接

采用 485 通讯组网时，驱动器与 PLC 的连接线缆如下：

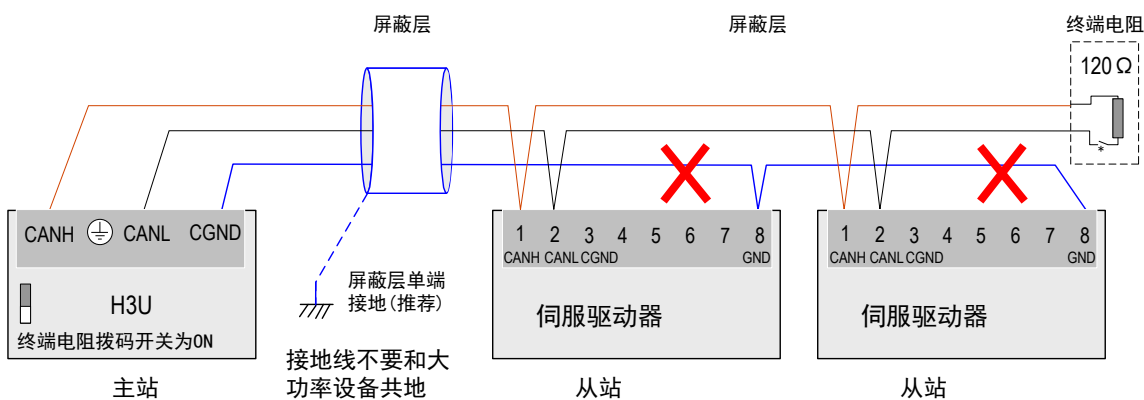

图 3-26 PLC 和伺服通讯线缆外观示例图

表 3-29 PLC 和伺服通讯线缆引脚连接关系

驱动器侧 RJ45(A 端)			PLC 侧 (B 端)		
通讯类型	信号名称	针脚号	通讯类型	信号名称	针脚号
RS485	RS485+	4	RS485	RS485+	4
	RS485-	5		RS485-	5
	GND	8		GND	8
	PE(屏蔽网层)	壳体		PE(屏蔽网层)	壳体

2) 多机并联的 485 通讯连接

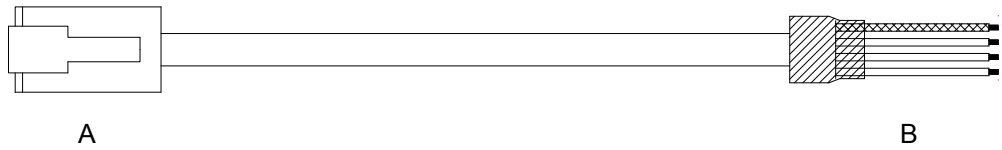
采用 485 通讯组网时，驱动器多机并联的连接线缆如下：



图 3-27 多机并联通讯线缆外观示例图

表 3-30 多机并联通讯线缆引脚连接关系（仅使用 485 组针脚）

驱动器侧 RJ45(A 端)			驱动器侧 RJ45(B 端)		
通讯类型	信号名称	针脚号	通讯类型	信号名称	针脚号
RS485	RS485+	4	RS485	RS485+	4
	RS485-	5		RS485-	5
	GND	8		GND	8
	PE(屏蔽网层)	壳体		PE(屏蔽网层)	壳体

## 3) 485 通讯接地注意事项

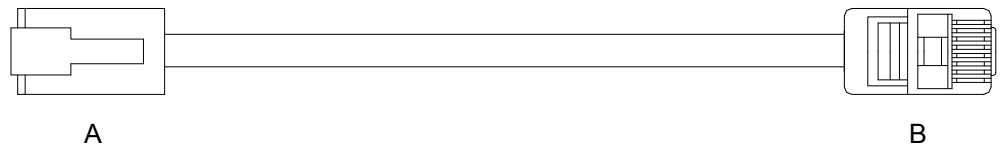
采用 RS485 通讯时，注意上位装置的  $\oplus$  (GND) 端子与伺服驱动器的 GND 端子相连，如下图：



图 3-28 正确的 485 连接方法

注意：

- PLC 内置 485 通讯终端电阻，相应的拨码开关须置为 ON；
- 推荐将屏蔽层进行单端接地处理。

切勿将上位装置的  $\oplus$  (GND) 端子与伺服驱动器的 CGND 端子相连，否则将损坏机器！

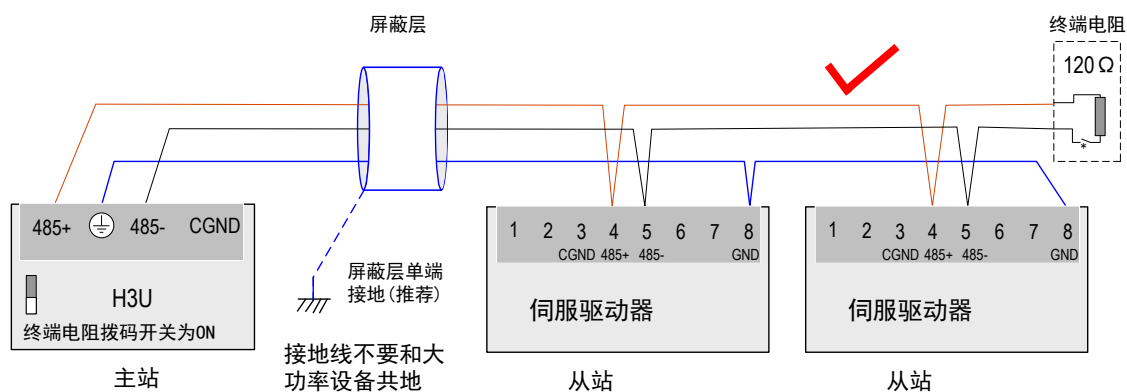

图 3-29 错误的 485 连接方法

### 3.7.4 与 PC 的通讯连接（232 通讯）

用户可通过 PC 通讯线缆连接驱动器与 PC，建议使用较为常用的通信接口 RS-232，线缆示意如下：

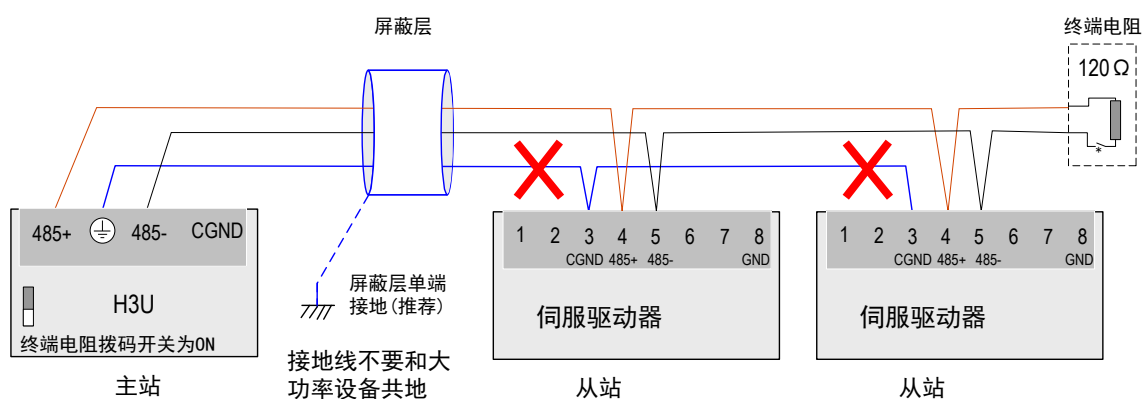

图 3-30 PC 通讯线缆外观示例图

表 3-31 驱动器与 PC 通讯线缆引脚连接关系

驱动器侧 RJ45(A 端)		PC 端 DB9(B 端)	
信号名称	针脚号	信号名称	针脚号
RS232-TXD	6	PC-RXD	2
RS232-RXD	7	PC-TXD	3
GND	8	GND	5
PE(屏蔽网层)	壳体	PE(屏蔽网层)	壳体

对应 PC 端的 DB9 端子定义：

表 3-32 表 4-28 通信线缆 PC 端 DB9 端子（上图的 B 端）引脚定义

针脚号	定义	描述	端子引脚分布
2	PC-RXD	PC 接收端	
3	PC-TXD	PC 发送端	
5	GND	地	
外壳	PE	屏蔽	

若上位机未配置串口，仅可连接 USB 接口，则可使用串口转 USB 线进行转换。



图 3-31 通讯串口转 USB 示意图

推荐：力特 Z-TEK，型号：ZE551A，配 0.8 米 USB 延长线，芯片型号：FT232。

### 3.8 模拟量监视信号配线

模拟量监视信号连接器 (CN5) 的端子排列:

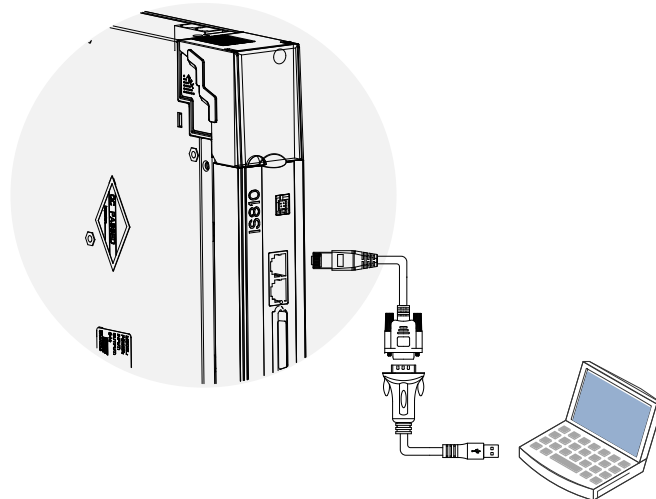

图 3-32 模拟量监视信号连接器端子

相应接口电路:

- 模拟量输出:  $-10V \sim +10V$
- 最大输出: 1mA

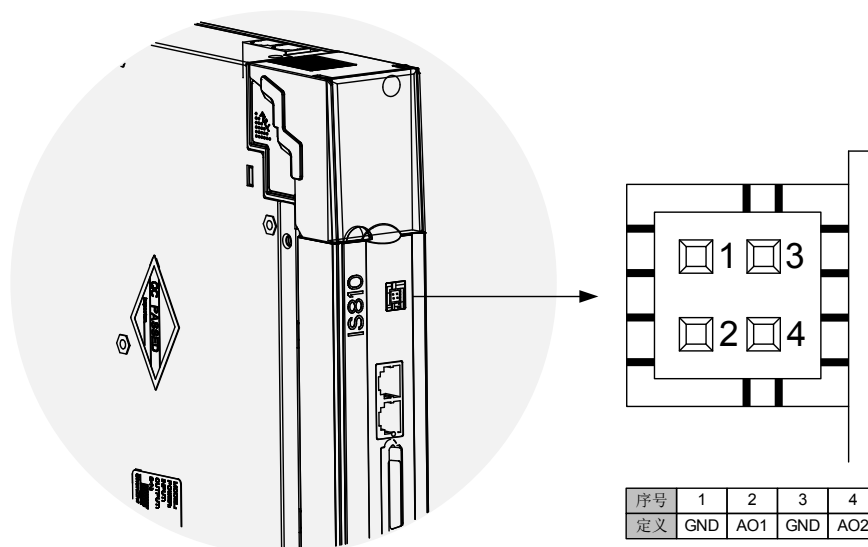
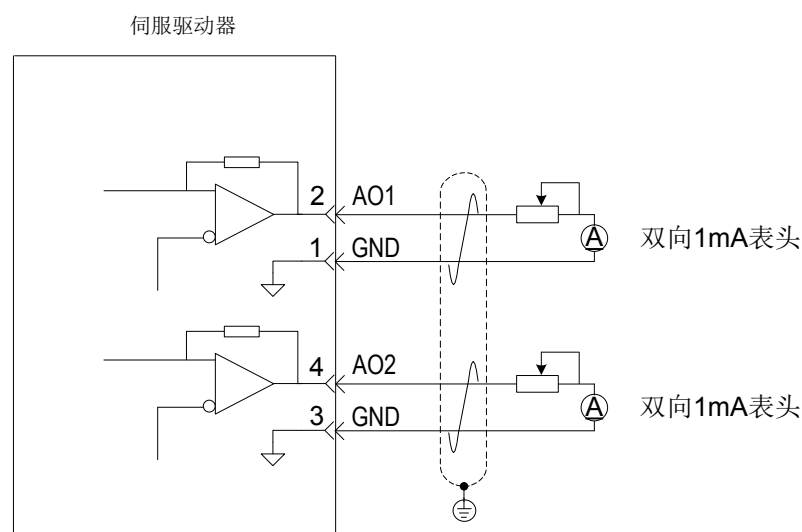

可监视内容:

表 3-33 模拟量监视信号可监视内容

信号	监视内容
AO1	00: 电机转速、01: 速度指令、02: 转矩指令、03: 位置偏差、04: 位置放大器偏差、05: 位置指令速度、
AO2	06: 定位完成指令、07: 速度前馈。(H04-50、H04-53)

### 3.9 电气接线的抗干扰对策

为抑制干扰，请采取如下措施：

- 1) 指令输入线缆长度请在 3m 以下，编码器线缆在 20m 以下。
- 2) 接地配线尽可能使用粗线。(2.0mm<sup>2</sup> 以上)
  - a) 建议采用 D 种以上的接地 (接地电阻值为 100Ω 以下)。
  - b) ② 必须为一点接地。
- 3) 请使用噪音滤波器，防止射频干扰。在民用环境或在电源干扰噪声较强的环境下使用时，请在电源线的输入侧安装噪音滤波器。
- 4) 为防止电磁干扰引起的误动作，可以采用下述处理方法：
  - a) ① 尽可能将上位装置以及噪音滤波器安装在伺服驱动器附近。
  - b) ② 在继电器、螺丝管、电磁接触器的线圈上安装浪涌抑制器。
  - c) ③ 配线时请将强电路与弱电线路分开，并保持 30cm 以上的间隔。不要放入同一管道或捆扎在一起。
  - d) ④ 不要与电焊机、放电加工设备等共用电源。当附近有高频发生器时，请在电源线的输入侧安装噪音滤波器。

#### 3.9.1 抗干扰配线举例及接地处理

本伺服驱动器的主电路采用“高速开关元件”，根据伺服驱动器外围配线与接地处理的不同，有可能会产生开关噪音影响系统的正常运行。因此，必须采用正确的接地方法与配线处理，且在必要时添加噪音滤波器。

##### 1) 抗干扰配线实例



图 3-33 抗干扰配线实例

用于接地的外箱连接电线请尽可能使用 3.5mm<sup>2</sup> 以上的粗线；(推荐选用编织铜线)

使用噪音滤波器时，请遵守下述“噪音滤波器的使用方法”中描述的注意事项。

##### 2) 接地处理

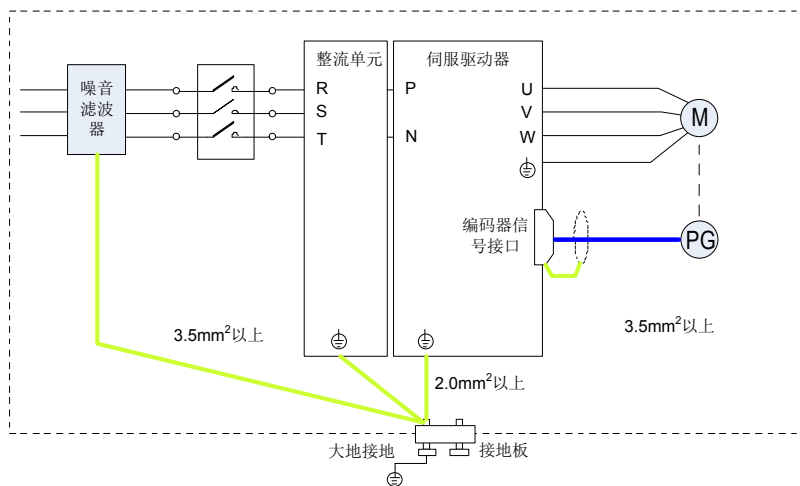
为避免可能的电磁干扰问题，请按以下方法接地。

###### a) 伺服电机外壳的接地

请将伺服电机的接地端子与伺服驱动器的接地端子 PE 连在一起，并将 PE 端子可靠接地，以降低潜在的电磁干扰问题。

###### b) 编码器线缆屏蔽层接地

请将电机编码器线缆的屏蔽层两端接地。

### 3.9.2 噪音滤波器的使用方法

为防止电源线的干扰，削弱伺服驱动器对其它敏感设备的影响，请根据输入电流的大小，在电源输入端选用相应的噪音滤波器。另外，请根据需要在外围装置的电源线处安装噪音滤波器。噪音滤波器的安装、配线时，请遵守以下注意事项以免削弱滤波器的实际使用效果。

- 1) 请将噪音滤波器输入与输出配线分开布置，勿将两者归入同一管道内或捆扎在一起。



图 3-34 噪音滤波器输入与输出配线分离走线示意图

将噪音滤波器的接地线与其输出电源线分开布置。



图 3-35 噪音滤波器地线与输出配线分离走线示意图

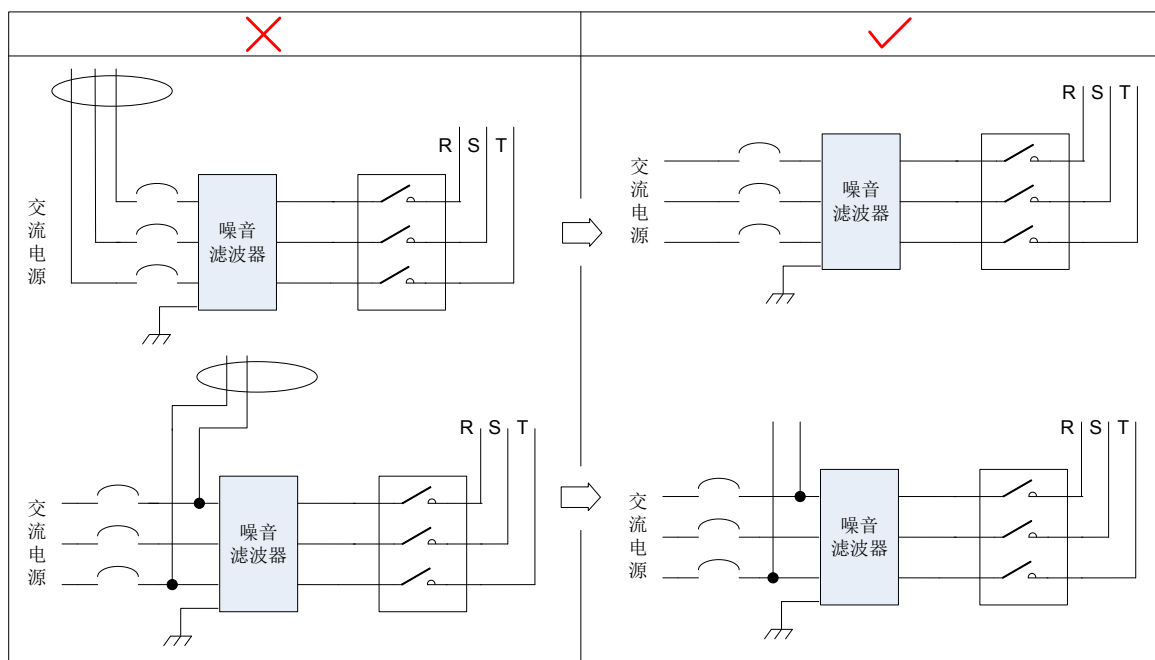

2) 噪音滤波器需使用尽量短的粗线单独接地，请勿与其它接地设备共用一根地线。

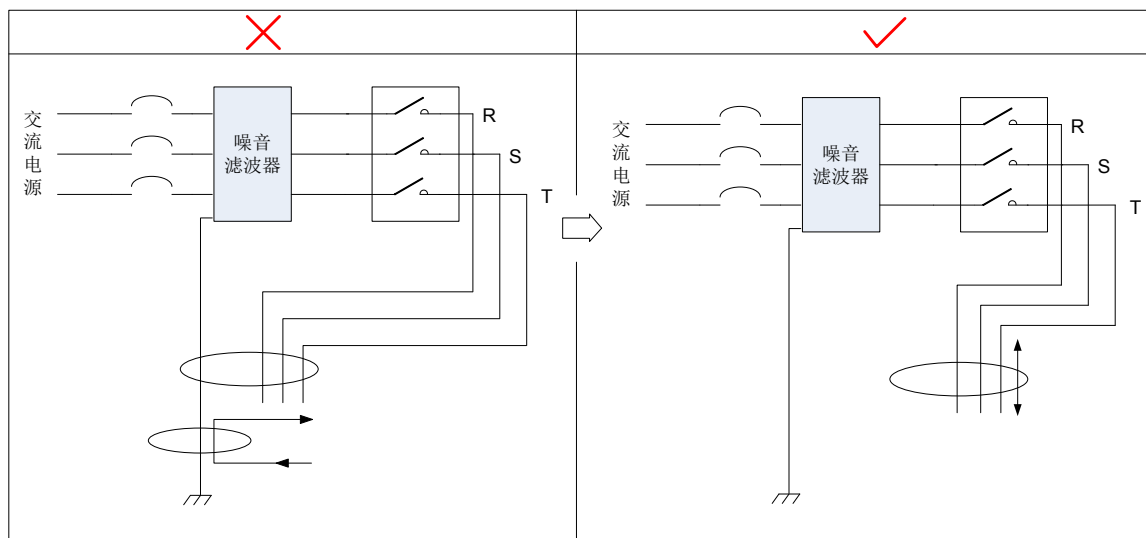

图 3-36 单点接地示意图

3) 安装于控制柜内的噪音滤波器地线处理

当噪音滤波器与伺服驱动器安装在一个控制柜内时，建议将滤波器与伺服驱动器固定在同一金属板上，保证接触部分导电且搭接良好，并对金属板进行接地处理。

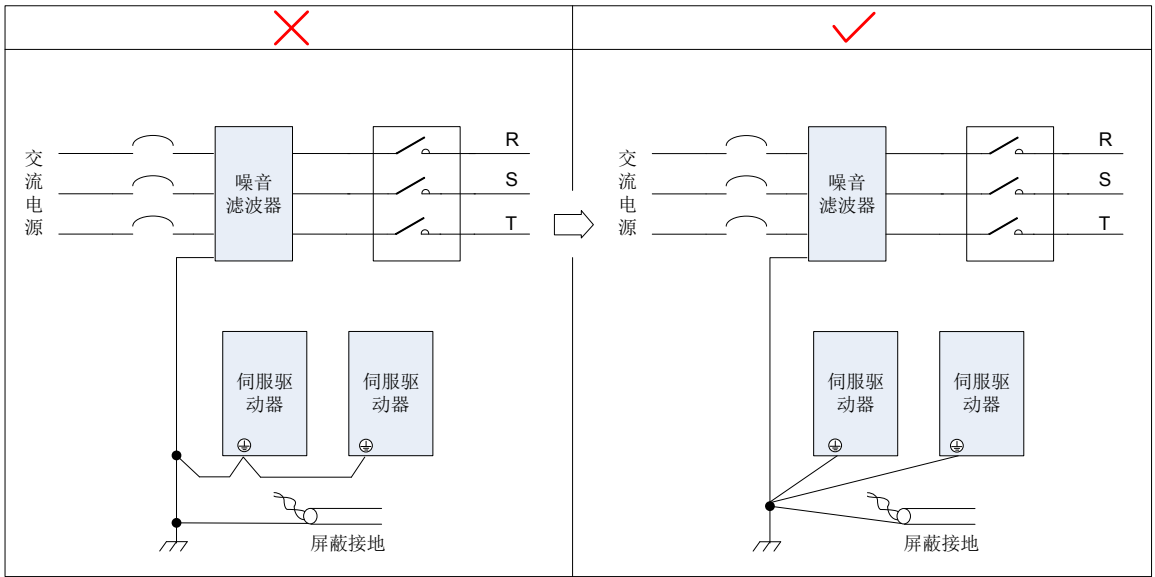

图 3-37 噪音滤波器地线处理示意图

### 3.10 线缆使用的注意事项

- 1) 请勿使电缆弯曲或承受张力。因信号用电缆的芯线直径只有 0.2mm 或 0.3mm，容易折断，使用时请注意。
- 2) 需移动线缆时，请使用柔性电缆线，普通电缆线容易在长期弯折后损坏。小功率电机自带线缆不能用于线缆移动场合。
- 3) 使用线缆保护链时请确保：
  - a) 电缆的弯曲半径在电缆外径的 10 倍以上；
  - b) 电缆保护链内的配线请勿进行固定或者捆束，只能在电缆保护链的不可动的两个末端进行捆束固定；
  - c) 勿使电缆缠绕、扭曲；
  - d) 电缆保护链内的占空系数确保在 60% 以下；
  - e) 外形差异太大的电缆请勿混同配线，防粗线将细线压断，如果一定要混同配线请在线缆中间设置隔板装置。

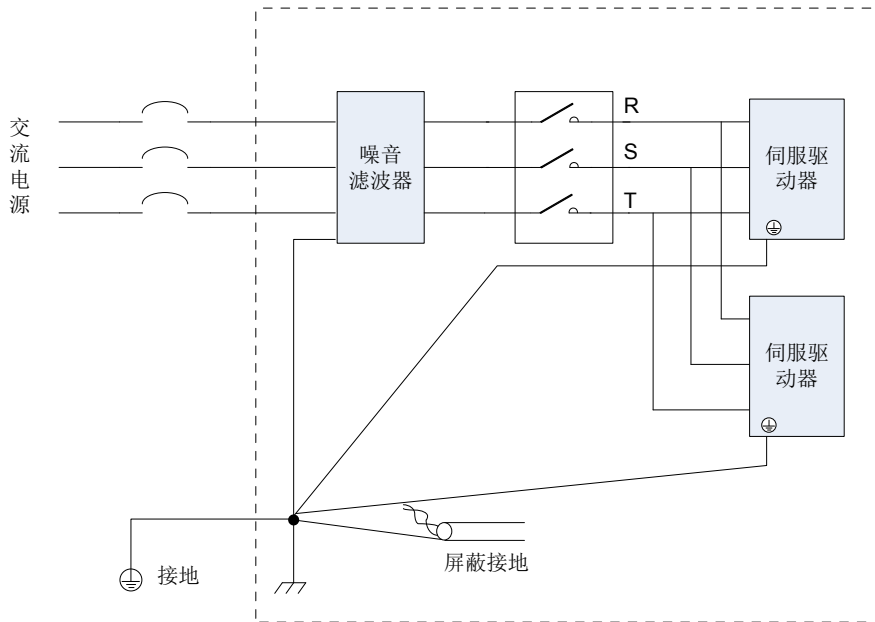

图 3-38 线缆保护链示意图

### 3.11 总体配线图

参考《附录 C 总体配线图》

- 【注 1】：网络接口请选用超五类双屏蔽线缆，直连和交叉的以太网线缆均可。
- 【注 2】：内部 +24V 电源电压范围 20~28V，最大工作电流 200mA。
- 【注 3】：HDI4 和 HDI8 为高速 DI，请根据功能选择使用，若使用在低速场合可根据功能码加大内部滤波参数。
- 【注 4】：DO 输出电源用户自备，电源范围 5V~24V。DO 端口最大允许电压 DC30V，最大允许电流 50mA。
- 【注 5】：编码器分频输出线缆请选用双绞屏蔽线，屏蔽层必须两端接 PE，GND 与上位机信号地可靠连接。
- 【注 6】：内部 +5V 电源，最大允许电流 200mA。

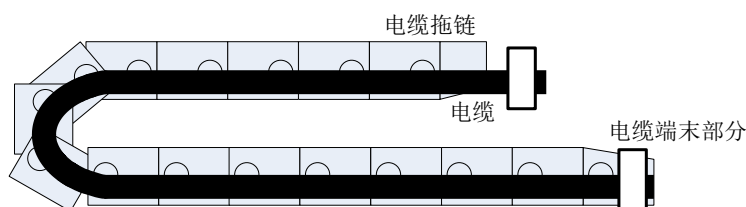



## 第 4 章 面板操作

4.1 面板组成介绍.....	121
4.2 面板显示 .....	122
4.2.1 面板显示切换方法 .....	122
4.2.2 状态显示 .....	122
4.2.3 参数显示.....	123
4.2.4 故障显示.....	125
4.2.5 监控显示.....	125
4.3 参数设定 .....	131
4.4 用户密码 .....	132
4.5 一般功能 .....	133
4.5.1 点动运行.....	133
4.5.2 数字信号强制输入输出.....	134
4.6 基本操作与试运行 .....	138
4.6.1 接通电源前确认.....	138
4.6.2 接通电源后显示确认 .....	138
4.6.3 快速调试.....	139

 <b>警告</b>	
	<ul style="list-style-type: none"> <li>◆ 请认真阅读“安全注意事项”一章中的安全说明，违反这些安全说明可能会导致严重的后果。</li> </ul>
 <b>危险</b>	
	<ul style="list-style-type: none"> <li>◆ 电机运行时，禁止触摸其旋转部位，否则会导致人身伤害。</li> </ul>
 <b>危险</b>	
	<ul style="list-style-type: none"> <li>◆ 设备运行时，禁止触摸任何接线端子，否则会导致人身伤害。</li> </ul>
 <b>警告</b>	
	<ul style="list-style-type: none"> <li>◆ 请对电机进行空载（不与传动轴连接的状态）试运行，否则可能导致人身伤害。</li> <li>◆ 禁止将电机的抱闸用作确保安全的停止或制动装置，否则可能导致人身伤害。</li> <li>◆ 安装在机械装置上运行时，请预先将电机置于可随时紧急停止的状态，否则可能导致人身伤害。</li> <li>◆ 需要反复地连续 ON/OFF 电源时，每次间隔时间至少 1 分钟，否则可能导致产品故障。</li> <li>◆ 发生警报时，请在排除原因并确保安全之后进行警报复位，否则可能导致人身伤害。</li> <li>◆ 请勿进行用户参数极值调整或极值设定变更，否则可能会导致伺服系统不稳定而造成人身伤害。</li> </ul>
 <b>注意</b>	
	<ul style="list-style-type: none"> <li>◆ 运行中若发生瞬间停电后又恢复供电的情况，机械可能会突然再运行，请勿靠近机械。</li> <li>◆ 请预先设定与机械装置相符的用户参数，否则可能导致机械失控或产品故障。</li> <li>◆ 进行原点复归时，正向超程开关 (P-OT)、反向超程开关 (N-OT) 的信号无效。</li> <li>◆ 发生超程时，请进行伺服锁定的停止设定，否则可能导致工件在超程状态下落下，造成人身伤害。</li> <li>◆ 未使用在线自动调谐时，务必设定正确的转动惯量比，否则可能引起振动。</li> </ul>
 <b>注意</b>	
	<ul style="list-style-type: none"> <li>◆ 通电或电源刚刚切断时，驱动器的散热片、外接制动电阻、电机外壳等可能会处于高温状态，请勿触摸。</li> </ul>

## 4.1 面板组成介绍



图 4-1 面板外观示意图

IS810P 伺服驱动器的面板由显示器 (5 位 7 段 LED 数码管) 和按键组成。可用于伺服驱动器的各类显示、参数设定、用户密码设置及一般功能的执行。以参数设定为例，按键常规功能如下：

表 4-1 按键常规功能简介

名称	常规功能
MODE 键	各模式间切换 返回上一级菜单
UP 键	增大 LED 数码管闪烁位数值
DOWN 键	减小 LED 数码管闪烁位数值
SHIFT 键	变更 LED 数码管闪烁位 查看长度大于 5 位的数据的高位数值
SET 键	进入下一级菜单 执行存储参数设定值等命令

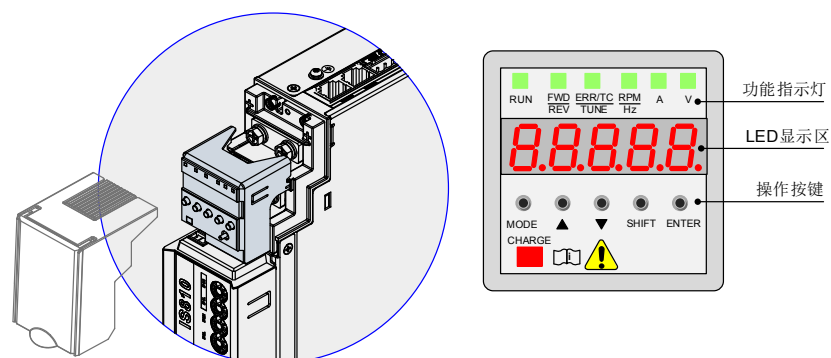
## 4.2 面板显示

伺服驱动器运行时，显示器可用于伺服的状态显示、参数显示、故障显示和监控显示。

- 状态显示：显示当前伺服所处状态，如伺服准备完毕、伺服正在运行等；
- 参数显示：显示功能码及功能码设定值；
- 故障显示：显示伺服发生的故障及警告；
- 监控显示：显示伺服当前运行参数。

### 4.2.1 面板显示切换方法



图 4-2 面板各类型显示切换方法示意图

- 电源接通时，面板显示器立即进入状态显示模式。
- 按“MODE”键可在不同显示模式间切换，切换条件如上图所示。
- 状态显示时，设置功能码 H02-32 选择监控的目标参数后，电机旋转同时，显示器自动切换至监控显示，电机静止后，显示器自动恢复状态显示。
- 参数显示时，设置 H0B 组功能码选择预监控的目标参数，即可切换至监控显示。
- 一旦发生故障，立即切换为故障显示模式，此时 5 位数码管同步闪烁。按“SET”键停止数码管闪烁，再按“MODE”键，切换到参数显示模式。

### 4.2.2 状态显示

显示	名称	显示场合	表示含义
	Reset 伺服初始化	伺服上电瞬间。	驱动器处于初始化状态或复位状态。 等待初始化或复位完成，自动切换为其他状态。
	Nrd 伺服未准备好	伺服初始化完成，但 驱动器未准备好。	因主回路未上电，伺服处于不可运行状态，具体请参考“ <a href="#">第8章 故障处理</a> ”。
	Rdy 伺服准备完毕	驱动器已准备好。	伺服驱动器处于可运行的状态，等待上位机给出伺服使能信号。
	Run 伺服正在运行	伺服使能信号有效。 (S-ON 为 ON)	伺服驱动器处于运行状态。
	Jog 点动运行	伺服驱动器处于点动 运行状态。	可参考第“ <a href="#">5.1.3 点动运行</a> ”，进行点动运行设置。

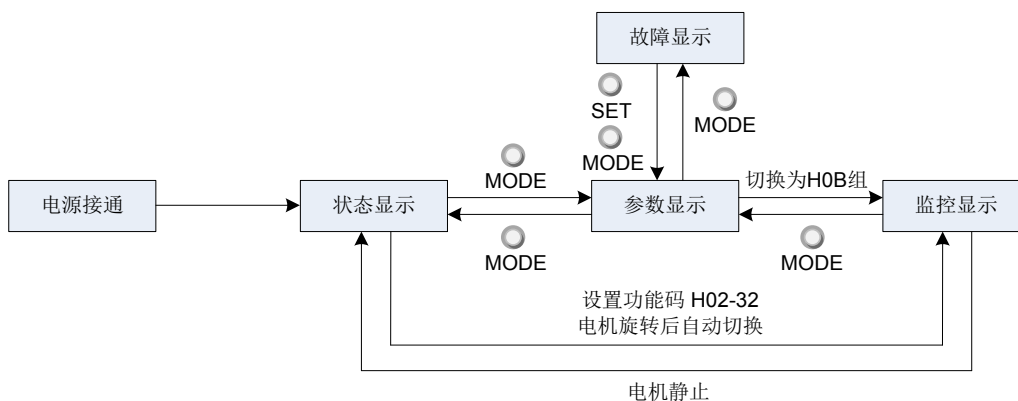
### 4.2.3 参数显示

IS810P 系列伺服依照参数功能的不同，划分为 19 组功能码，根据功能码组别快速定位功能码位置。功能码一览表可参考“[附录 B 参数一览表](#)”。

#### 1) 参数组别显示

显示	名称	内容
HXX.YY	功能码组别	XX: 功能码组号 YY: 功能码组内编号

举例：功能码 H02-00 显示如下：

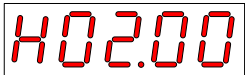
显示	名称	内容
	功能码 H02-00	02: 功能码组号 00: 功能码组内编号

#### 2) 不同长度数据及负数显示

##### a) 4 位及以下有符号数或 5 位及以下无符号数

采用单页 (5 位数数码管) 显示，对于有符号数，数据最高位“-”表示负号。

举例：-9999 显示如下：

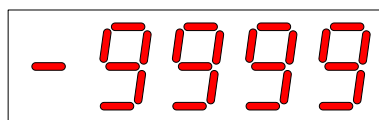

举例：65535 显示如下：

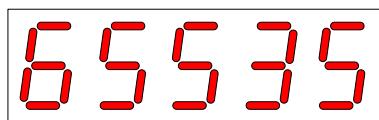

##### b) 4 位以上有符号数或 5 位以上无符号数

按位数由低到高分页显示，每 5 位为一页，显示方法：当前页 + 当前页数值，如下图所示，通过长按“SHIFT”2 秒以上，切换当前页。

举例：-1073741824 显示如下：



图 4-3 -1073741824 显示操作示意图



举例：1073741824 显示如下：

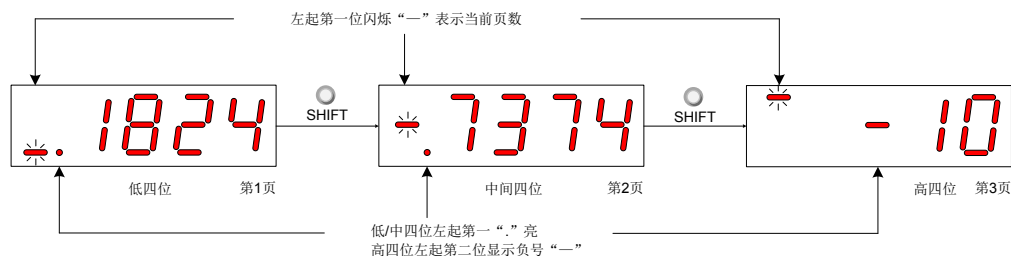

图 4-4 1073741824 显示操作示意图

### 3) 小数点显示

个位数据的数码管的“.”表示小数点，且小数点“.”不闪烁。

显示	名称	内容
	小数点	100.0

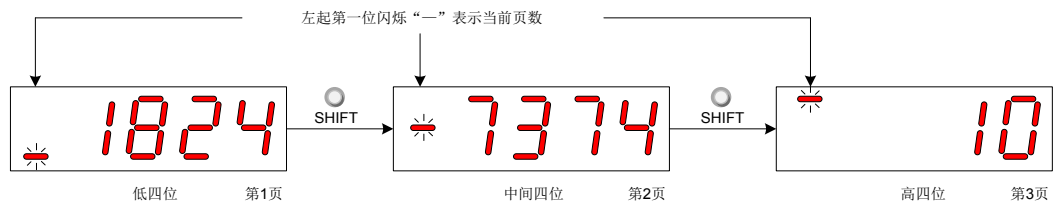
### 4) 参数设定显示

显示	名称	显示场合	表示含义
	Done 参数设定完成	参数设定成功	说明该参数值已完成设定，并存储入伺服驱动器 (Done)。此时驱动器可以执行其他操作
	F.InIt 参数恢复出厂 设定值	当前使用系统参数初始化功能 (H02-31=1)	驱动器正处于参数恢复出厂设定值过程中 (Function Code Initialize)。等待系统参数初始化完成后，重新接通控制电
	Error 密码错误	使用用户密码功能 (H02-30)，密码输入错误	提示密码输入错误 (Error)，需重新输入密码

## 4.2.4 故障显示

- 面板可以显示当前或历史故障与警告代码，故障与警告的分析与排除请参考“[第 8 章 故障处理](#)”。
- 当有单个故障或警告发生时，立即显示当前故障或警告代码；有多个故障或警告发生时，则显示故障级别最高的故障代码。
- 通过 H0B-33 设定拟查看历史故障次数后，查看 H0B-34，可使面板显示已选定的故障或警告代码。
- 设置 H02-31=2，可清除伺服驱动器存储的十次故障或警告的相关信息。

举例：Er.941 故障显示如下：

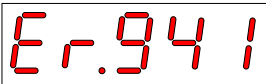
显示	名称	内容
	当前警告代码	Er.: 伺服驱动器存在故障或者警告 941: 警告代码

## 4.2.5 监控显示

伺服驱动器的 H0B 组：显示参数可用于监控伺服驱动器的运行状态。







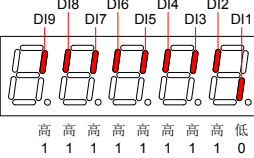
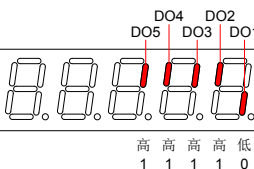

通过设置功能码 H02-32( 面板默认显示功能 )，伺服电机正常运行后，显示器将自动从“伺服状态显示模式”切换到“参数显示模式”，参数所在的功能码组号为 H0B，组内编号为 H02-32 设定值。

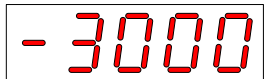
举例：设置 H02-32=00，则伺服电机转速不为 0 时，显示器将显示 H0B-00 对应的参数值。

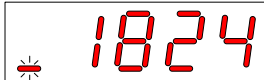
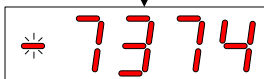
H0B 组监控显示具体说明如下：

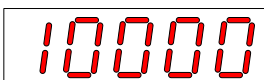
功能码	名称	单位	表示含义	显示举例
H0B-00	实际电机转速	rpm	伺服电机实际运行转速，经四舍五入显示，可精确到 1rpm	3000rpm 显示：  -3000rpm 显示： 
H0B-01	速度指令	rpm	驱动器当前速度指令	3000rpm 显示：  -3000rpm 显示： 
H0B-02	内部转矩指令	0.1%	伺服电机实际输出转矩占电机额定转矩的百分比	100.0% 显示：  -100.0% 显示： 

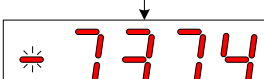
功能码	名称	单位	表示含义	显示举例
H0B-03	输入信号 (DI 信号) 监视	-	9 个 DI 端子对应的电平状态: 数码管上半部亮表示高电平; (用“1”表示) 下半部亮表示低电平 (用“0”表示) 后台软件读取的 H0B-03 为十进制数值	以 DI1 端子为低电平, DI2~DI9 端子为高电平为例: 对应二进制码为 “11111110” 对应后台读取 H0B-03=510。 显示如下: 
H0B-05	输出信号 (DO 信号) 监视	-	5 个 DO 端子对应的电平状态: 数码管上半部亮表示高电平 (用“1”表示) 下半部亮表示低电平 (用“0”表示) 后台软件读取的 H0B-05 为十进制数值	以 DO1 端子为低电平, DO2~DO5 端子为高电平为例: 对应二进制码为“11110”; 对应后台读取 H0B-05=30。 显示如下: 
H0B-07	绝对位置计数器 (32 位十进制显示)	指令单位	电机当前绝对位置 (指令单位)	1073741824 指令单位显示: 
H0B-09	机械角度 (始于原点的脉冲数)	p	电机当前机械角度 (p) 0 对应于机械角度 0° 增量式编码器 H0B-09 最大值: 编码器 线数 × 4-1 (例: 2500 线增量式编码器, H0B-09 最 大值为 9999) 绝对式编码器 H0B-09 最大值: 65535 实际机械角度 = $\frac{\text{H0B-09}}{\text{H0B-09最大值}+1} \times 360.0^\circ$	10000p 显示: 
H0B-10	旋转角度 (电气角度)	°	电机当前电角度	360.0° 显示: 

功能码	名称	单位	表示含义	显示举例
H0B-11	输入位置指令对应速度信息	rpm	驱动器单个控制周期的位置指令对应速度值	3000rpm 显示:  -3000rpm 显示: 
H0B-12	平均负载率	0.1%	平均负载转矩占电机额定转矩的百分比	100.0% 显示: 
H0B-13	输入位置指令计数器 (32 位十进制显示)	指令单位	统计并显示输入位置指令的个数	1073741824 指令单位显示:  ↓ SHIFT  ↓ SHIFT 
H0B-15	编码器位置偏差计数器 (32 位十进制显示)	编码器单位	编码器位置偏差 = 输入位置指令总数 (编码器单位) - 编码器反馈脉冲总数 (编码器单位)	10000 编码器单位显示: 
H0B-17	反馈脉冲计数器 (32 位十进制显示)	编码器单位	统计并显示伺服电机编码器反馈的脉冲个数 (编码器单位)	1073741824 编码器单位显示:  ↓ SHIFT  ↓ SHIFT 

功能码	名称	单位	表示含义	显示举例
H0B-19	总上电时间 (32 位十进制显示)	0.1s	统计并显示伺服驱动器上电时间	429496729.5s 显示:  ↓ 长按SHIFT  ↓ 长按SHIFT 
H0B-21	AI1 采样电压值	0.01V	模拟通道 1 输入的电压值	10.00V 显示:  -10.00V 显示: 
H0B-22	AI2 采样电压值	0.01V	模拟通道 2 输入的电压值	10.00V 显示:  -10.00V 显示: 
H0B-24	相电流有效值	0.01A	伺服电机相电流有效值	4.60A 显示: 
H0B-26	母线电压值	0.1V	主回路直流母线电压值, 即驱动器 P ⊕, - 之间的电压	AC220V 整流后: 311.0V 显示:  AC380V 整流后: 537.0V 显示: 
H0B-27	模块温度值	°C	伺服驱动器内部功率模块温度	27°C显示: 

功能码	名称	单位	表示含义	显示举例
H0B-33	故障记录	-	设定拟查看历史故障的次数 0- 当前故障 1- 上 1 次故障 2- 上 2 次故障 ..... 9- 上 9 次故障	0- 当前故障显示： 
H0B-34	所选次数故障码	-	H0B-33 选定的故障代码 没有故障发生时 H0B-34 显示值为“Er.000”	若 H0B-33=0, H0B-34=Er.941, 表明当前故障代码为 941。显示： 
H0B-35	所选故障时间戳	s	H0B-34 显示的故障发生时伺服运行总时间 没有故障发生时 H0B-35 显示值为“0”	若 H0B-34=Er.941 H0B-35=107374182.4 表明当前故障代码为 941, 故障发生时伺服总运行时间为 107374182.4s  ↓ SHIFT  ↓ SHIFT 
H0B-37	所选故障时电机转速	rpm	H0B-34 显示的故障发生时, 伺服电机转速 没有故障发生时 H0B-37 显示值为“0”	3000rpm 显示：  -3000rpm 显示： 
H0B-38	所选故障时电机 U 相电流	0.01A	H0B-34 显示的故障发生时, 伺服电机 U 相绕组电流有效值 没有故障发生时 H0B-38 显示值为“0”	4.60A 显示： 
H0B-39	所选故障时电机 V 相电流	0.01A	H0B-34 显示的故障发生时, 伺服电机 V 相绕组电流有效值 没有故障发生时 H0B-39 显示值为“0”	4.60A 显示： 

功能码	名称	单位	表示含义	显示举例
H0B-40	所选故障时母线电压	V	H0B-34 显示的故障发生时，主回路直流母线电压值 没有故障发生时 H0B-40 显示值为“0”	AC220V 整流后：311.0V 显示：  AC380V 整流后：537.0V 显示： 
H0B-41	所选故障时输入端子状态	-	H0B-34 显示的故障发生时，9 个 DI 端子对应的高低电平状态 查看方法与 H0B-03 相同 没有故障发生时 H0B-41 显示所有 DI 端子为低电平，对应十进制数值为“0”	H0B-41=431 显示： 
H0B-42	所选故障时输出端子状态	-	H0B-34 显示的故障发生时，5 个 DO 端子对应的高低电平状态 查看方法与 H0B-05 相同 没有故障发生时 H0B-42 显示所有 DO 端子为低电平，对应十进制数值为“0”	H0B-42=15 显示： 
H0B-53	位置偏差计数器 (32 位十进制显示)	指令单位	位置偏差 = 输入位置指令总数 (指令单位)- 编码器反馈脉冲总数 (指令单位) 注意：位置偏差 (指令单位) 是经过编码器位置偏差折算后的值，做除法运算时，有精度损失。	10000 指令单位显示： 
H0B-55	实际电机转速	0.1rpm	伺服电机实际运行转速，可精确到 0.1rpm	3000.0rpm 显示：  ↓ SHIFT  -3000.0rpm  ↓ SHIFT 

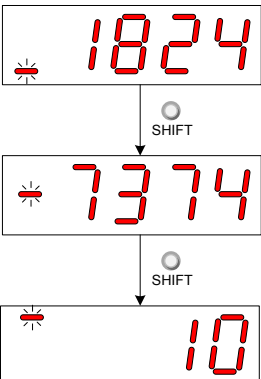
功能码	名称	单位	表示含义	显示举例
H0B-64	实时输入位置指令计数器	指令单位	显示未经过电子齿轮比分倍频之前的位置指令计数器，与伺服当前状态、控制模式无关。	1073741824 指令单位显示: 

### 4.3 参数设定

使用伺服驱动器的面板可以进行参数设定。参数详情请阅第 8 章。以接通电源后，将驱动器从位置控制模式变更到速度控制模式为例：



图 4-5 参数设定步骤示意图

- “MODE” 键可用于切换面板显示模式，以及返回上级界面；
- “UP” / “DOWN” 键可增加或减少当前闪烁位数值；
- “SHIFT” 键可变更当前闪烁位；
- “SET” 键可存储当前设定值或进入下级界面。

在参数设定完成显示，即“Done”界面下，可通过“MODE”键返回参数组别显示（“H02-00”界面）。

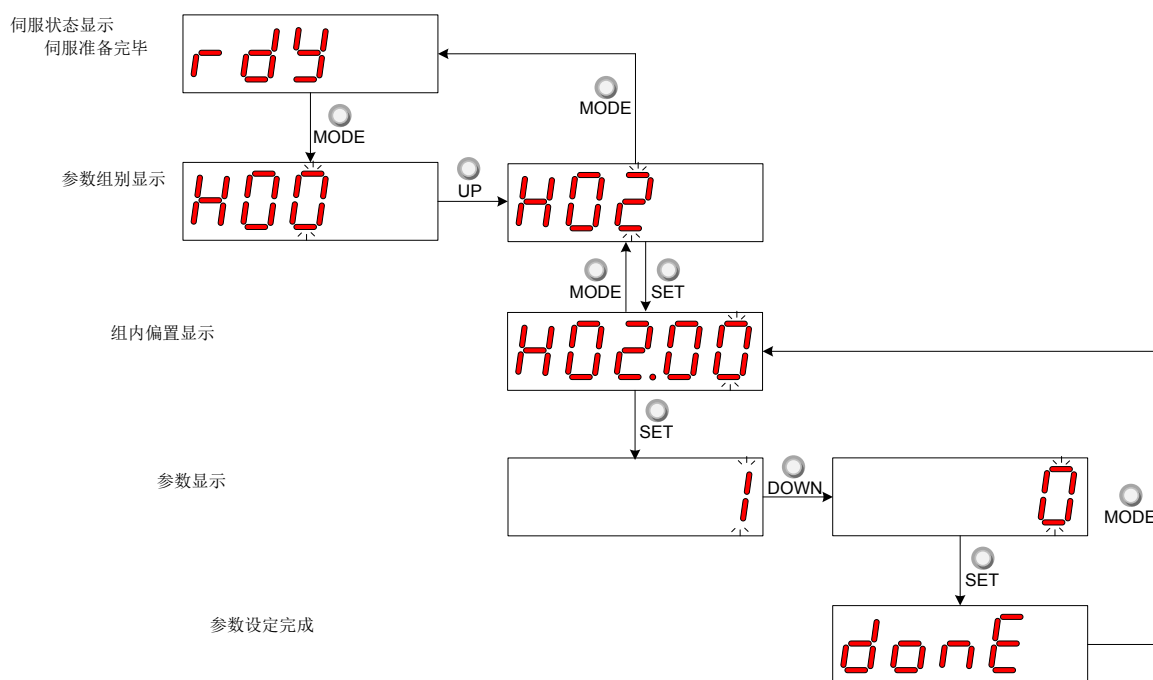

## 4.4 用户密码

用户密码 (H02-30) 功能启用后, 用户持有参数设定权限, 其他操作者只能查看, 不能变更参数值。

### 1) 用户密码设定

用户密码设定流程与对应显示如下图所示, 以将密码设为“00001”为例。



图 4-6 用户密码设定步骤示意图

修改用户密码时, 首先输入当前密码, 使参数设定权限开通。再次进入 H02-30, 即可设置新的密码, 设置方法同上图。



**NOTE**

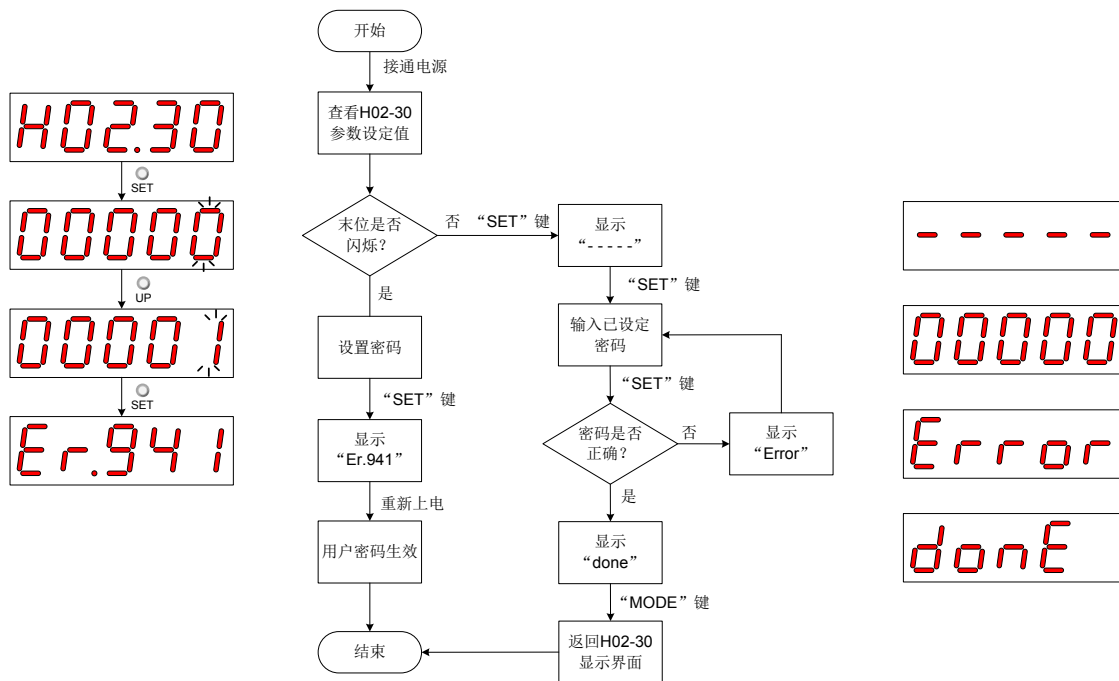

◆ 末位不闪烁, 表示当前处于密码保护状态; 末位闪烁, 表示未设置过密码或已输入正确密码。

### 2) 用户密码取消

用户必须输入已设置的用户密码后, 将 H02-30 参数值设定为“00000”即表示用户密码取消。

## 4.5 一般功能

### 4.5.1 点动运行

 <b>注意</b>	
	◆ 使用点动运行功能时，需将伺服使能信号 (S-ON) 置为无效，否则不能执行！

为试运转伺服电机及驱动器，可使用点动运行功能。

#### 1) 操作方法



图 4-7 点动运行设定步骤示意图

- 使用“UP”或“DOWN”键，可增大或减小本次点动运行电机转速，退出点动运行功能即恢复初始转速；
- 按下“UP”或“DOWN”键，伺服电机将朝正方向或反方向旋转，放开按键则伺服电机立即停止运转。

#### 2) 退出点动运行

可通过“MODE”键退出当前点动运行状态，同时返回上级菜单。

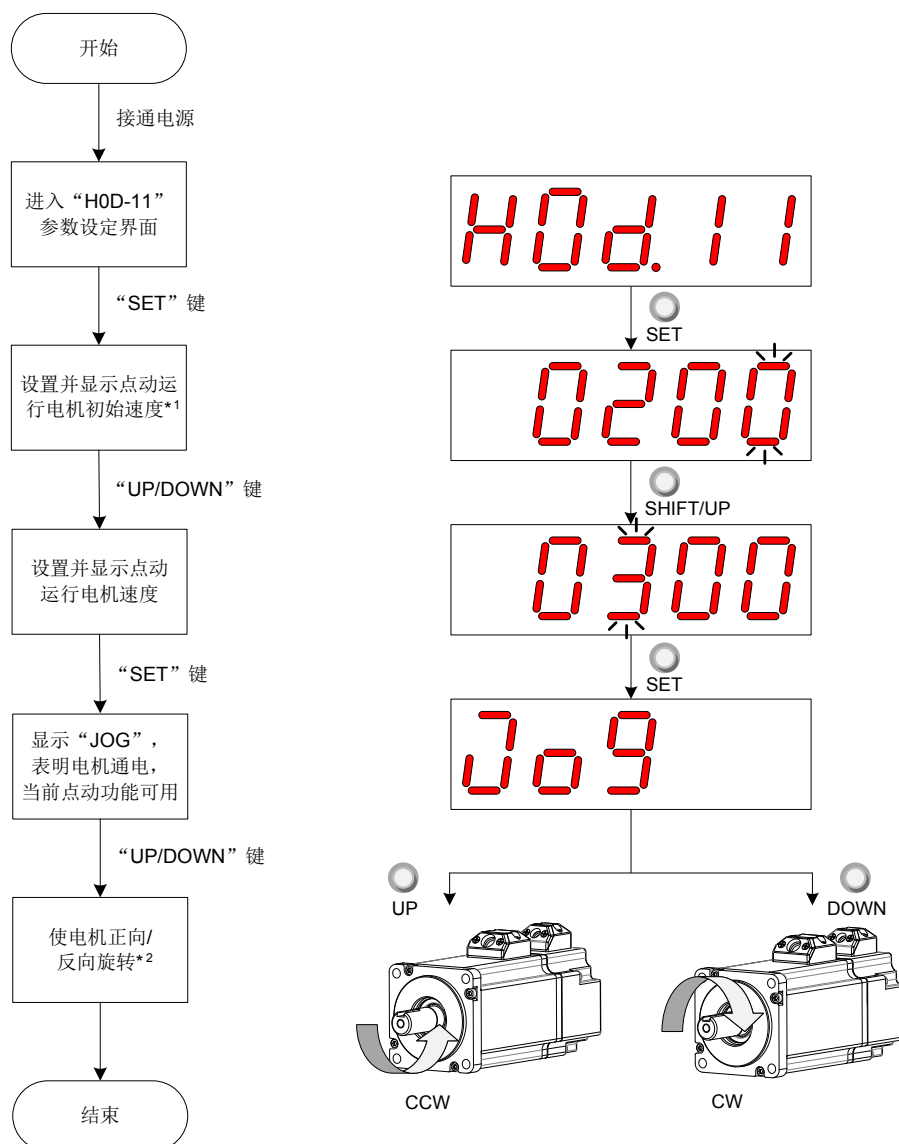
## 4.5.2 数字信号强制输入输出

数字信号包括数字输入信号 (Digital Input Signal, 即 DI 信号)、数字输出信号 (Digital Output Signal, 即 DO 信号), 用户可利用面板 (或上位机通信) 将 DI/DO 功能及端子逻辑分别配置到 H03/H04 组参数, 从而上位机可通过 DI 控制相应的伺服功能, 或伺服驱动器输出 DO 信号供上位机使用。

除此之外, 伺服驱动器具有 DI/DO 强制输入输出功能, 其中, 强制 DI 输入可用于测试驱动器 DI 功能, 强制 DO 输出可用于检查上位机和驱动器间 DO 信号连接。

使用数字信号强制输入输出功能时, 物理 DI 与虚拟 DI 的逻辑均由强制输入给定。

### 1 DI 信号强制输入

此功能开启后, 各 DI 信号电平仅受控于强制输入 (H0D-18) 的设置, 与外界 DI 信号状态无关。

#### a) 操作方法



图 4-8 DI 信号强制输入设定步骤示意图

☆关联功能码:

功能码	名称	设定范围	功能	设定方式	生效时间	出厂设定
H0D-17	DIDO 强制输入输出使能	0- 无操作 1- 强制 DI 使能, 强制 DO 不使能 2- 强制 DO 使能, 强制 DI 不使能 3- 强制 DIDO 都使能	DIDO 强制输入输出使能操作选择	运行设定	立即生效	0

其中, H0D-18 用于强制设定 DI 电平, 面板上为十六进制显示, 转化成二进制后, “1” 表示高电平, “0” 表示低电平。

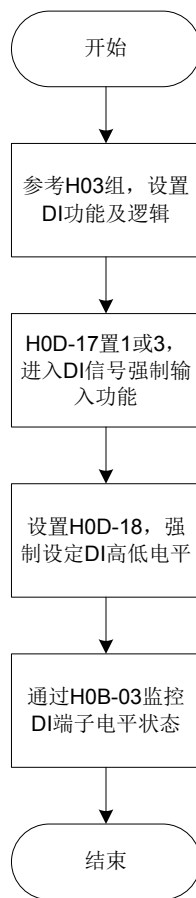
通过 H03 组参数设置 DI 端子逻辑选择。H0B-03 用于监控 DI 端子电平状态，面板上为电平显示，后台软件读取的 H0B-03 为十进制数。

举例说明：

“DI1 端子对应的 DI 功能有效，而 DI2~DI9 端子对应的 DI 功能均无效”的设置方法如下：(9 个 DI 端子逻辑均为“低电平有效”)

因“1”表示高电平，“0”表示低电平，则对应二进制为“111111110”，对应十六进制数“1FE”，因此可通过面板将“H0D-18”参数值设为“1FE”。



图 4-9 H0D-18 设定含义说明

H0B-03 监控 DI 电平状态：

若 DI 功能无故障，H0B-03 的显示值总是与 H0D-18 一致。

故此时面板上显示 DI1 端子为低电平，DI2~DI9 端子为高电平，后台软件读取的 H0B-03 值为 510(十进制)。显示如下：

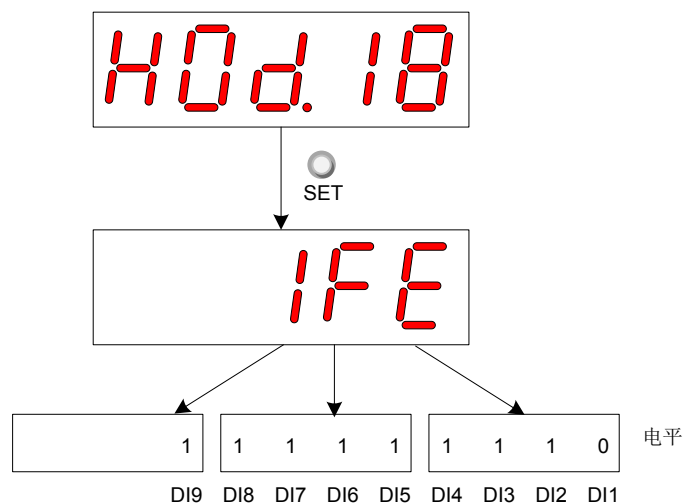



图 4-10 H0B-03 对应 DI 电平状态说明

#### b) 退出功能

DI 信号强制输入功能在断电后不记忆，重新上电即可恢复正常 DI，或设定 H0D-17=0 亦可切回正常 DI 模式。

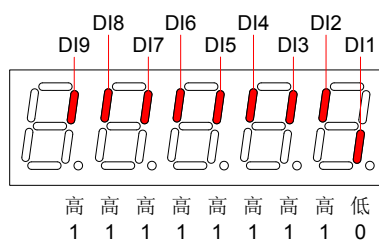
## 2 DO 信号强制输出

此功能开启后，各 DO 信号电平仅受控于强制输出 (H0D-19) 的设置，与驱动器内部 DO 功能状态无关。

 <b>注 意</b>	
	<p>◆ 若伺服电机用于垂直运动场合，将抱闸输出信号 (DO 功能 9: BK) 置为有效时，抱闸将打开，负载可能会坠落。因此，应在机械上做好防止坠落的保护措施。</p>

### 1) 操作方法



图 4-11 DO 信号强制输出设定步骤示意图

其中，H0D-19 用于强制设定 DO 功能是否有效，面板上为十六进制显示，转化成二进制后，“1”表示该 DO 功能有效，“0”表示该 DO 功能无效。

通过 H04 组参数设置 DO 端子逻辑选择。H0B-05 用于监控 DO 电平状态，面板上为电平显示，后台软件读取的 H0B-05 为十进制数。

举例说明：“DO1 端子对应的 DO 功能无效，DO2~DO5 端子对应的 DO 功能均有效”的设置方法如下：  
因“1”表示该 DO 功能有效，“0”表示该 DO 功能无效，则对应二进制为“11110”，对应十六进制数“1E”，因此可通过面板将“H0D-19”参数值设为“1E”。

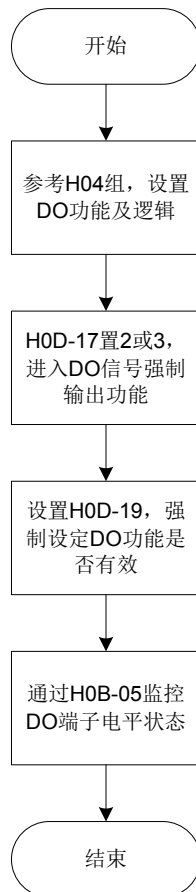

图 4-12 H0D-19 设定含义说明

H0B-05 监控 DO 电平状态:

若 5 个 DO 端子逻辑选择均为“低电平有效”，则此时 DO1 端子为高电平，DO2~DO5 端子为低电平，对应二进制码为“00001”，后台软件读取的 H0B-05 值为 1(十进制)。显示如下:

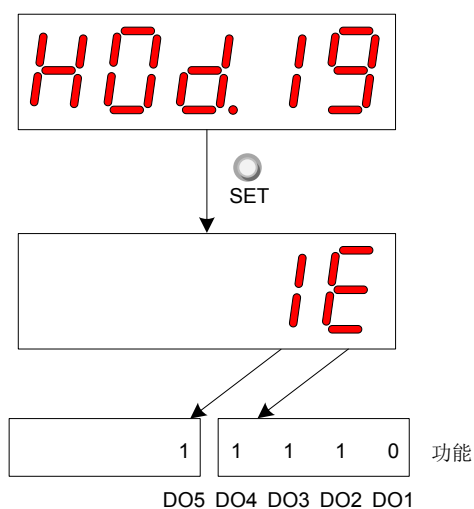

图 4-13 DO 端子电平均为“低电平有效”时 H0B-05 显示

若 5 个 DO 端子逻辑选择均为“高电平有效”，则此时 DO1 端子为低电平，DO2~DO5 端子为高电平，对应二进制码为“11110”，后台软件读取的 H0B-05 值为 30(十进制)。显示如下:

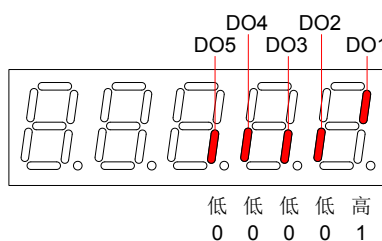

图 4-14 DO 端子电平均为“高电平有效”时 H0B-05 显示

## 2) 退出功能

DO 信号强制输出功能在断电后不记忆，重新上电即可恢复正常 DO，或设定 H0D-17=0 亦可切回正常 DO 模式。

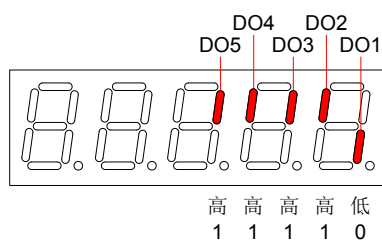

## 4.6 基本操作与试运行

### 4.6.1 接通电源前确认



记录	序号	内容
接线		
<input type="checkbox"/>	1	伺服驱动器主回路输出端子 (U、V、W) 和伺服电机主电路电缆 (U、V、W) 必须相位一致，且正确连接。
<input type="checkbox"/>	2	伺服驱动器的 PN 铜排不能短路。
<input type="checkbox"/>	3	伺服驱动器各控制信号线缆接线正确：抱闸、超程保护等外部信号线已可靠连接。
<input type="checkbox"/>	4	伺服驱动器和伺服电机必须可靠接地。
<input type="checkbox"/>	5	所有电缆的受力在规定范围之内。
<input type="checkbox"/>	6	配线端子已进行绝缘处理。
环境与机械		
<input type="checkbox"/>	1	伺服驱动器内外部没有会造成信号线、电源线短路的电线头、金属屑等异物。
<input type="checkbox"/>	2	伺服驱动器和外置制动电阻未放置于可燃物体上。
<input type="checkbox"/>	3	伺服电机的安装、轴和机械的连接必须可靠。
<input type="checkbox"/>	4	伺服电机和所连接的机械必须处于可以运行的状况。

### 4.6.2 接通电源后显示确认

接通电源后，正常状态下整流操作器显示如下所示。

状态	显示	说明
正常时		出厂默认显示为数字设定 50.00Hz
故障时		故障时伺服驱动器处停机状态，显示故障类型
报警时		报警时伺服驱动器处于停机状态，显示为报警类型

接通电源后，正常状态下逆变操作器显示如下所示。

状态	显示	说明
正常时		伺服驱动器正常时显示为 rdy
警告、故障时		故障时伺服驱动器处停机状态，显示警告、故障类型
运行时		伺服驱动器正常运行时显示 run

### 4.6.3 快速调试

- 1) 出厂调试步骤：
- 2) 输入伺服驱动器编号 H01-02，断电重启；
- 3) 断电重启后电机编码 H00-00 默认为 14020（编码器为尼康编码器），如果不是尼康编码器电机则改为相应电机编码（需断电重启）；
- 4) 点动带载测试：
  - H06-05 设置加速时间（ms），H06-06 设置减速时间（ms）；
  - HOD-11 设置点动速度（rpm），点击 SET 面板显示 JOG；
  - 被测电机加载；
  - 点方向键驱动电机运行（上方向键正转运行，下方向键电机反转运行）检验伺服电机是否可以正常旋转，转动时无异常振动和异常声响，同时用后台软件以及钳形万有表测试输出电流有效值，记录下两者误差，误差在 5% 合格；后台软件检验速度跟随是否合格。
- 5) 出厂后现场调试步骤：
- 6) 速度响应测试：
  - H06-05 设置加速时间（ms），H06-06 设置减速时间（ms）；
  - HOD-11 设置点动速度（rpm），点击 SET 面板显示 JOG；
  - 点击上方向键电机正转运行，点击下方向键电机反转运行，检验伺服电机是否可以正常旋转，转动时无异常振动和异常声响，用后台软件抓取响应波形，检验速度环 PI 是否需要做出调整；
  - 根据响应波形对速度环 PI 做出调整：
    - 调整 H08-00，速度比例数值越大速度响应越快，但过大会造成速度超调；
    - 调整 H08-01，速度积分越小作用越强，积分增强，速度响应相应加快，同时可消除稳态误差，但过强的积分会造成电机抖动；
- 7) 位置响应测试：
  - 驱动器工作在周期位置模式下（6060h = 8）
  - 上位机发送位置指令，后台抓取位置响应曲线；
  - 根据响应波形调整位置环增益：

调整 H08-02，位置环比例越大，位置响应越快，位置跟随性越好，可减小随动误差，但过大的位置环增益同样可能会造成电机抖动。







## 第 5 章 控制模式

5.1 基本设定 .....	143
5.1.1 运行前检查 .....	144
5.1.2 接通电源 .....	144
5.1.3 点动运行 .....	145
5.1.4 旋转方向选择 .....	146
5.1.5 输出脉冲相位选择 .....	146
5.1.6 抱闸设置 .....	147
5.1.7 伺服运行 .....	152
5.1.8 伺服停止 .....	157
5.2 位置控制模式 .....	160
5.3 速度控制模式 .....	206
5.4 转矩控制模式 .....	226
5.5 混合控制模式 .....	248
5.6 绝对值系统使用说明 .....	249
5.7 辅助功能 .....	254
5.7.1 软件复位功能 .....	254
5.7.2 电机保护功能 .....	254
5.7.3 DI 端口滤波时间设置 .....	256
5.7.4 抱闸保护检测功能 .....	257

伺服系统由伺服驱动器、伺服电机和编码器三大主要部分构成。



图 5-1 伺服系统控制简图

伺服驱动器是伺服系统的控制核心，通过对输入信号和反馈信号的处理，伺服驱动器可以对伺服电机进行精确的位置、速度和转矩控制，即位置、速度、转矩以及混合控制模式。其中，位置控制是伺服系统最重要、最常用的控制模式。

各控制模式简介如下：

位置控制是指通过位置指令控制电机的位置。以位置指令总数确定电机目标位置，位置指令频率决定电机转动速度。位置指令可以通过外部脉冲输入、内部给定位置指令总数 + 速度限制组合给定。通过内部编码器（伺服电机自带编码器）或者外部编码器（全闭环控制），伺服驱动器能够对机械的位置和速度实现快速、精确的控制。因此，位置控制模式主要用于需要定位控制的场合，比如机械手、贴片机、雕铣雕刻（脉冲序列指令）、数控机床等。

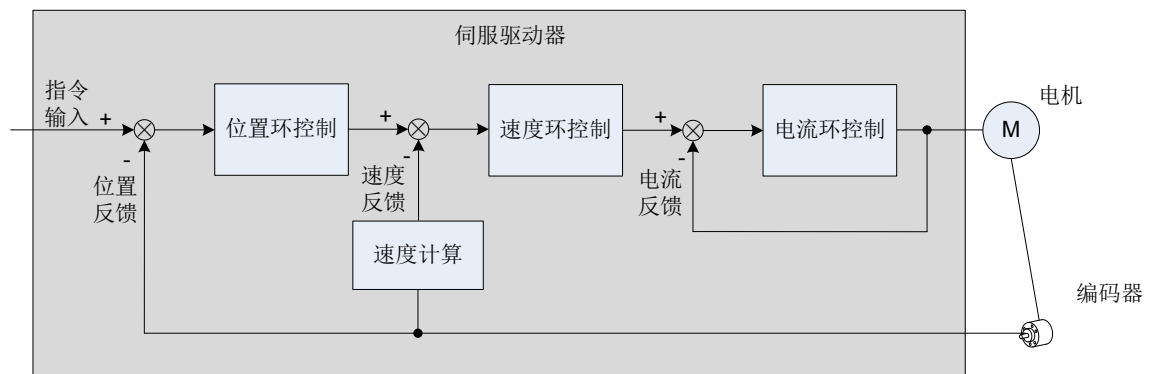
速度控制是指通过速度指令来控制机械的速度。通过数字、模拟电压或者通信给定速度指令，伺服驱动器能够对机械速度实现快速、精确的控制。因此，速度控制模式主要用于控制转速的场合，或者使用上位机实现位置控制，上位机输出作为速度指令输入伺服驱动器的场合，比如模拟量雕铣机等。

伺服电机的电流与转矩呈线性关系，因此，对电流的控制即能实现对转矩的控制。转矩控制是指通过转矩指令来控制电机的输出转矩。可以通过数字、模拟电压或者通信给定转矩指令。转矩控制模式主要用于对材料的受力有严格要求的装置中，比如收放卷装置等一些张力控制场合，转矩给定值要确保材料受力不因缠绕半径的变化，受到影响。

## 5.1 基本设定



图 5-2 伺服设定流程

### 5.1.1 运行前检查

伺服驱动器和伺服电机运行之前需进行以下检查：

表 5-1 运行前检查列表

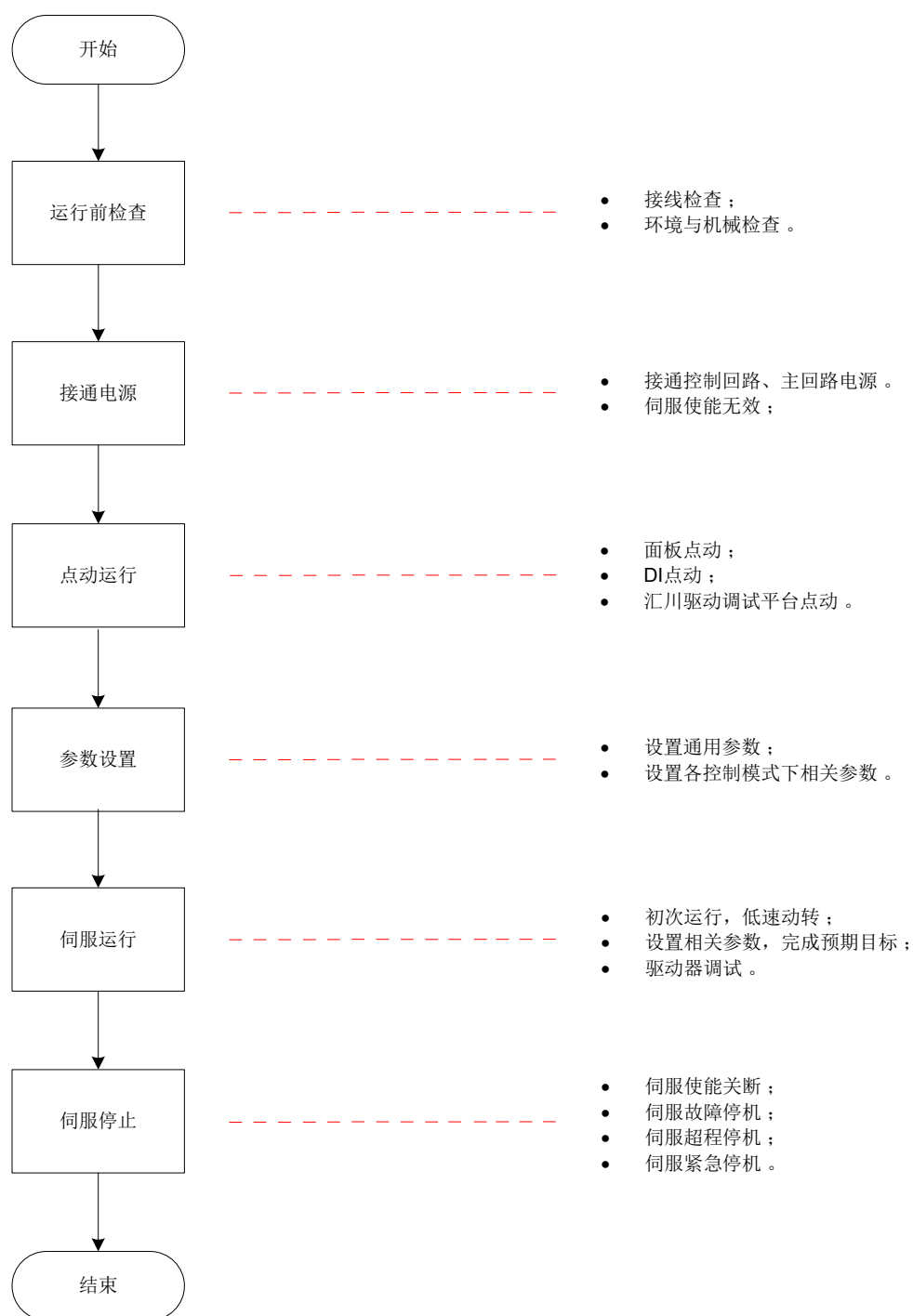
记录	序号	内容
接线		
<input type="checkbox"/>	1	伺服驱动器主回路输出端子 (U、V、W) 和伺服电机主电路电缆 (U、V、W) 必须相位一致，且正确连接。
<input type="checkbox"/>	2	伺服驱动器的 PN 铜排不能短路。
<input type="checkbox"/>	3	伺服驱动器各控制信号线缆接线正确：抱闸、超程保护等外部信号线已可靠连接。
<input type="checkbox"/>	4	伺服驱动器和伺服电机必须可靠接地。
<input type="checkbox"/>	5	所有电缆的受力在规定范围之内。
<input type="checkbox"/>	6	配线端子已进行绝缘处理。
环境与机械		
<input type="checkbox"/>	1	伺服驱动器内外部没有会造成信号线、电源线短路的电线头、金属屑等异物。
<input type="checkbox"/>	2	伺服驱动器和外置制动电阻未放置于可燃物体上。
<input type="checkbox"/>	3	伺服电机的安装、轴和机械的连接必须可靠。
<input type="checkbox"/>	4	伺服电机和所连接的机械必须处于可以运行的状况。

### 5.1.2 接通电源

#### 1) 接通控制回路电源和主回路电源

接通主回路电源，整流面板显示母线电压从 0V 逐渐升至 540V 左右，随后逆变单元面板亮起。

- 接通控制回路电源和主回路电源后，母线电压指示灯显示无异常，且面板显示器依次显示“Reset” → “Nrd” → “Rdy”，表明伺服驱动器处于可运行的状态，等待上位机给出伺服使能信号。
- 若驱动器面板显示器一直显示“Nrd”，请参考“[第 8 章 故障处理](#)”，分析并排除故障原因。
- 若驱动器面板显示器显示其他故障代码，请参考“[第 8 章 故障处理](#)”，分析并排除故障原因。

#### 2) 将伺服使能 (S-ON) 置为无效 (OFF)

使用伺服使能时，请首先将伺服驱动器的 1 个 DI 端子配置为功能 1(FunIN.1: S-ON, 伺服使能)，默认为 DI5，并确定 DI 端子有效逻辑。然后通过上位机通信或者外部开关将其置为无效。

☆关联功能编码：

编码	名称	功能名	功能
FunIN.1	S-ON	伺服使能	无效，伺服电机不通电； 有效，伺服电机通电。

### 5.1.3 点动运行

请使用点动运行确认伺服电机是否可以正常旋转，转动时无异常振动和异常声响。可以通过面板、配置两个外部 DI、汇川驱动调试平台三种方式使用点动运行功能。电机以当前功能码 H06-04 存储值作为点动速度。



#### 3) 面板点动

通过面板操作 H0D-11 进入点动运行模式，此时面板显示 H06-04 点动速度默认值，通过 UP/DOWN 键调整点动运行速度，按 SET 键进入点动状态，此时面板显示“JOG”状态，通过 UP/DOWN 键可实现正反转点动运行。当按 MODE 键退出点动运行模式时，之前设置的 H06-04 点动运行速度值并不保存，重新还原成默认值。操作与显示请参考“[第 4 章 面板操作与试运行](#)”。

☆关联功能码：

功能码	名称	设定范围	单位	功能	设定方式	生效时间	出厂设定
H06-04	点动速度设定值	0~6000	rpm	对 JOG 点动形式的速度指令值进行设置	运行设定	立即生效	100

#### 4) DI 点动运行

 注意	
	◆ DI 点动运行不受伺服控制模式的影响，即：在任何控制模式下，均可以进行 DI 点动运行功能。

配置 2 个外部 DI 端子，分别置为 FunIN.18、FunIN.19 功能，设置 H06-04 点动速度值后，打开伺服使能 S-ON，通过 DI 状态点动运行。

☆关联功能编号：

编码	名称	功能名	描述
FunIN.18	JOGCMD+	正向点动	有效 - 按照给定指令输入； 无效 - 运行指令停止输入。
FunIN.19	JOGCMD-	负向点动	有效 - 按照给定指令反向输入； 无效 - 运行指令停止输入。

#### 5) 驱动调试平台点动运行

打开汇川驱动调试平台点动运行界面，设置 H06-04 点动速度值，点击界面伺服 ON 按钮后，通过界面上正反转按钮实现点动正反转运行功能。当关闭点动运行界面，退出点动运行模式时，之前设置的 H06-04 点动运行速度值并不保存，重新还原成默认值。

### 5.1.4 旋转方向选择

通过设置“旋转方向选择 (H02-02)”，可以在不改变输入指令极性的情况下，改变电机的旋转方向。

☆关联功能码：

功能码	名称	设定范围	功能	设定方式	生效时间	出厂设定
H02-02	旋转方向选择	0- 以 CCW 方向为正转方向 1- 以 CW 方向为正转方向	设置从电机轴端观察时，电机旋转正方向	停机设定	再次通电	0

旋转方向选择 (H02-02) 改变时，伺服驱动器输出脉冲的形态、监控参数的正负不会改变。

超程防止功能中“正向驱动”与旋转方向选择 (H02-02) 设置一致。

### 5.1.5 输出脉冲相位选择

伺服驱动器的输出脉冲是 A 相 +B 相正交脉冲。

通过设置输出脉冲相位 (H02-03)，可以在电机旋转方向不改变的情况下，改变 A 相脉冲与 B 相脉冲间的相位关系。

☆关联功能码：

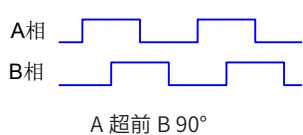
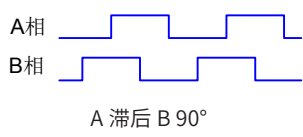
功能码	名称	设定范围	功能	设定方式	生效时间	出厂设定
H02-03	输出脉冲相位	0-A 超前 B 1-A 滞后 B	设置输出脉冲的相位关系。	停机设定	再次通电	0
			 <p>A超前 B 90°</p>			
			 <p>A滞后 B 90°</p>			

## 5.1.6 抱闸设置

抱闸是在伺服驱动器处于非运行状态时，防止伺服电机轴运动，使电机保持位置锁定，以使机械的运动部分不会因为自重或外力移动的机构。





图 5-3 抱闸应用示意图

 注意	
	<ul style="list-style-type: none"> <li>◆ 内置于伺服电机中的抱闸机构是非通电动作型的固定专用机构，不可用于制动用途，仅在使伺服电机保持停止状态时使用。</li> <li>◆ 抱闸线圈无极性。</li> <li>◆ 伺服电机停机后，应关闭伺服使能 (S-ON)。</li> <li>◆ 内置抱闸的电机运转时，抱闸可能会发出咔嚓声，功能上并无影响。</li> <li>◆ 抱闸线圈通电时 (抱闸开放状态)，在轴端等部位可能发生磁通泄漏。在电机附近使用磁传感器等仪器时，请注意。</li> </ul>

### 1) 抱闸接线

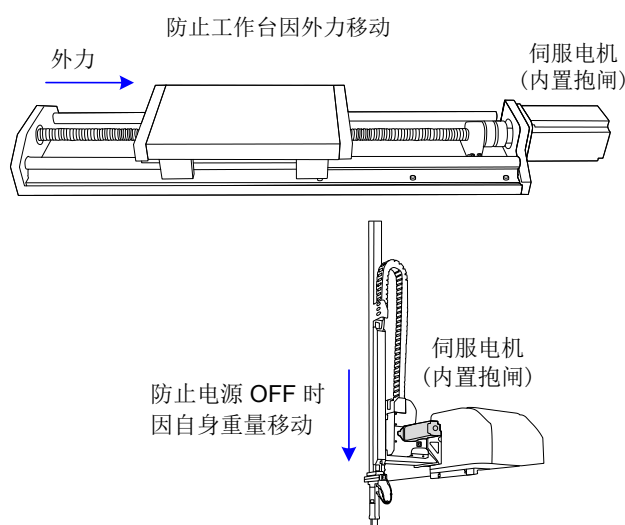
抱闸输入信号的连接没有极性，需要用户准备 24V 电源。抱闸信号 BK 和抱闸电源的标准连线实例如下：



图 5-4 抱闸配线图

抱闸配线注意事项：

- 电机抱闸线缆长度需要充分考虑线缆电阻导致的压降，抱闸工作需要保证输入电压至少 21.6V。我司电机的抱闸参数具体见下表：

表 5-2 抱闸参数表

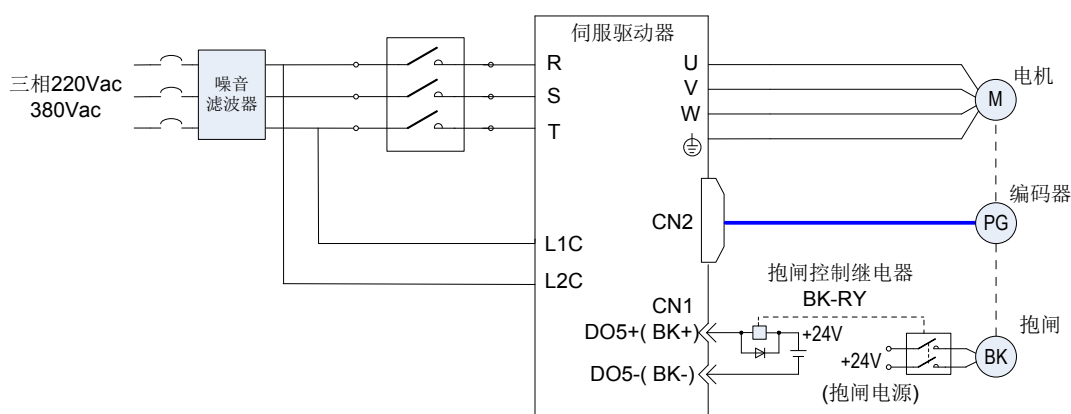

电机型号	保持转矩 (Nm)	供电电压 (V) ±10%	电阻 (Ohm) ±7%	供电电流区间 (A)	脱离时间 (ms)	吸合时间 (ms)
MS1H1-05B/10B	0.3	24	96	0.23~0.27	10	30
MS1H1-20B/40B	1.5		82.3	0.25~0.34	20	50
MS1H1-75B	2.5		50.1	0.40~0.57	25	60
ISMH2-10C/15C/20C/25C	8		25	0.81~1.14	30	90
ISMH2-30C/40C/50C	16		21.3	0.95~1.33	60	120
MS1H3-85B/13C/18C	12		21.3	0.95~1.33	60	120
ISMH3-29C/44C/55C/75C	48		13.7	1.47~2.07	100	230
MS1H4-40B	1.5		82.3	0.25~0.34	20	50
MS1H4-75B	2.5		50.1	0.40~0.57	25	60

■ 抱闸最好不要与其他用电器共用电源，防止因为其他用电器的工作导致电压或者电流降低最终导致抱闸误动作。

■ 推荐用 0.5mm<sup>2</sup> 以上线缆。

2) 抱闸软件设置

对于带抱闸的伺服电机，必须将伺服驱动器的 1 个 DO 端子配置为功能 9(FunOUT.9: BK, 抱闸输出)，并确定 DO 端子有效逻辑。

☆关联功能编号：

编码	名称	功能名	功能
FunOUT.9	BK	抱闸输出	无效，抱闸电源接通，抱闸动作，电机处于位置锁定状态； 有效，抱闸电源断开，抱闸解除，电机可旋转；

根据伺服驱动器当前状态，抱闸机构的工作时序可分为伺服驱动器正常状态抱闸时序和伺服驱动器故障状态抱闸时序

3) 伺服驱动器正常状态抱闸时序



正常状态的抱闸时序可分为电机静止和电机旋转两种情况：

静止：电机实际转速低于 20rpm；

旋转：电机实际转速达到 20rpm 及以上。

4) 伺服电机静止时的抱闸时序

伺服使能由 ON 转为 OFF 时，若当前电机速度低于 20rpm，则驱动器按静止抱闸时序动作。

 注意	
	<ul style="list-style-type: none"> <li>◆ 抱闸输出由 OFF 置为 ON 后，在 H02-09 时间内，请勿输入位置 / 速度 / 转矩指令，否则会造成指令丢失或运行错误。</li> <li>◆ 用于垂直轴时，机械运动部的自重或外力可能会引起机械轻微移动。伺服电机静止情况时，发生伺服使能 OFF，抱闸输出立刻变为 OFF，但在 H02-10 时间内，电机仍然处于通电状态，防止机械运动部由于自重或外力作用移动。</li> </ul>



图 5-5 电机静止时抱闸时序图



## NOTE

- ◆ [1] 伺服使能 ON 时，抱闸输出被置为 ON，同时电机进入通电状态；
- ◆ [2] 抱闸接触部动作的延迟时间请参考电机相关规格，详见第 1 章；
- ◆ [3] 从抱闸输出设为 ON 到输入指令，请间隔 H02-09 时间以上；
- ◆ [4] 伺服电机静止情况（电机转速低于 20rpm）下，伺服使能 OFF 时，抱闸输出同时被置为 OFF，通过 H02-10 可以设定抱闸输出 OFF 后，电机进入非通电状态的延时。

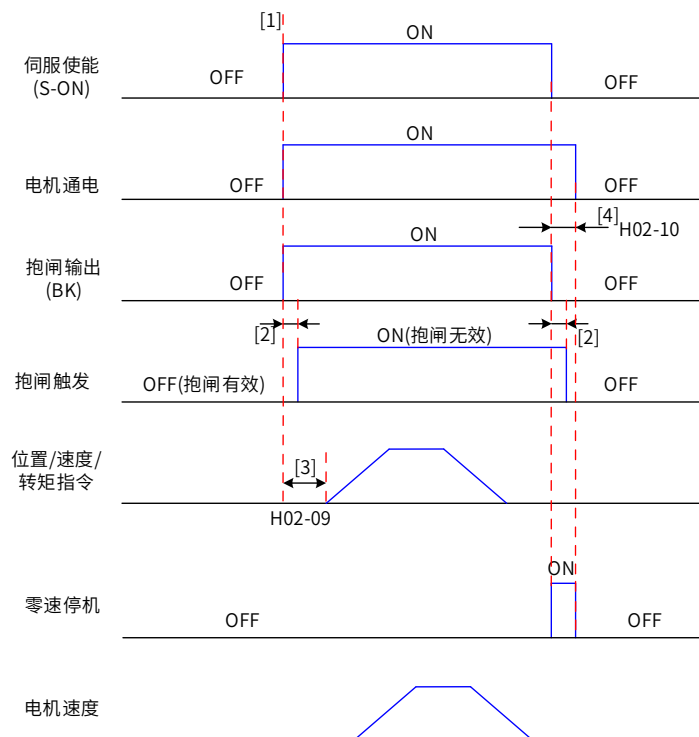
☆关联功能码：

功能码	名称	设定范围	单位	功能	设定方式	生效时间	出厂设定
H02-09	抱闸输出 ON 至指令接收延时	0~500	ms	设置伺服驱动器开始接收输入指令距离抱闸输出 (BK)ON 的延迟时间。 未分配抱闸输出 (BK) 时，H02-09 无作用。	运行设定	立即生效	250
H02-10	静止状态，抱闸输出 OFF 至电机不通电延时	1~1000	ms	设置设置电机处于静止状态时进入非通电状态距离抱闸输出 (BK)OFF 的延迟时间。 未分配抱闸输出 (BK) 时，H02-10 无作用	运行设定	立即生效	150

5) 伺服电机旋转时的抱闸时序

伺服使能由 ON 转为 OFF 时，若当前电机速度大于等于 20rpm，则驱动器按旋转抱闸时序动作。

**注意**



- ◆ 伺服使能由 OFF 置为 ON 时，在 H02-09 时间内，请勿输入位置 / 速度 / 转矩指令，否则会造成指令丢失或运行错误；
- ◆ 伺服电机旋转时，发生伺服使能 OFF，伺服电机进入零速停机状态，但抱闸输出需满足以下任一条件才被设为 OFF：
  - ◆ H02-12 时间未到，但电机已减速至 H02-11；
  - ◆ H02-12 时间已到，但电机转速仍高于 H02-11。
- ◆ 抱闸输出由 ON 变为 OFF 后，在 50ms 时间内，电机仍然处于通电状态，防止机械运动部由于自重或外力作用移动。



图 5-6 电机旋转时抱闸时序图



**NOTE**

- ◆ [1] 伺服使能 ON 时，抱闸输出被置为 ON，同时电机进入通电状态；
- ◆ [2] 抱闸接触部动作的延迟时间请参考电机相关规格，详见第 1 章；
- ◆ [3] 从抱闸输出设为 ON 到输入指令，请间隔 H02-09 时间以上；
- ◆ [4] 伺服电机旋转情况下，伺服使能 OFF 时，通过 H02-11 和 H02-12 可以设定伺服使能 OFF 后，抱闸输出 OFF 的延时，在抱闸输出 OFF 后再延时 50ms，电机才进入非通电状态。

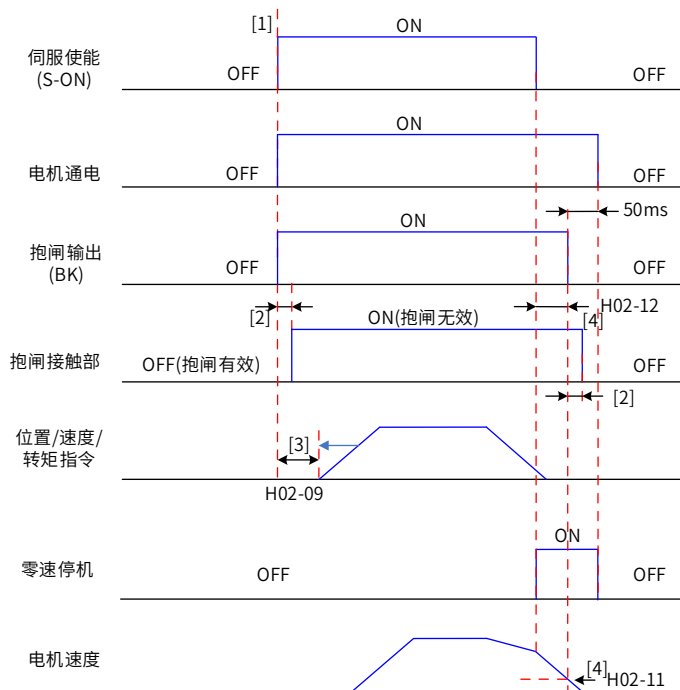
☆关联功能码：

功能码	名称	设定范围	单位	功能	设定方式	生效时间	出厂设定
H02-11	旋转状态，抱闸输出 OFF 时转速阈值	0~3000	rpm	设置电机处于旋转状态时，将抱闸输出 (BK) 置为 OFF 时电机速度阈值。 未分配抱闸输出 (BK) 时，H02-11 无作用	运行设定	立即生效	30
H02-12	旋转状态，伺服使能 OFF 至抱闸输出 OFF 延时	1~1000	ms	设置电机处于旋转状态时，将抱闸输出 (BK) 置为 OFF 距离伺服使能 (S-ON)OFF 的延迟时间。 未分配抱闸输出 (BK) 时，H02-12 无作用	运行设定	立即生效	500

## c) 伺服驱动器故障状态抱闸时序

伺服故障按照停机方式的不同,分为第 1 类故障(简称:NO.1)和第 2 类故障(简称:NO.2),请查看第 9 章。伺服驱动器故障状态抱闸时序可分为以下 2 种情况:

发生第 1 类故障:

抱闸 DO 输出条件与“伺服驱动器正常状态下,伺服电机旋转时的抱闸时序”相同。即:

抱闸输出需满足以下任一条件才被设为 OFF:

- H02-12 时间未到,但电机已减速至 H02-11;
- H02-12 时间已到,但电机转速仍高于 H02-11。

发生第 2 类故障:

发生第 2 类故障且使能抱闸时,第 2 类故障停机方式被强制为“零速停机,自由运行状态”。

此时,伺服电机首先进行零速停机,当电机实际转速低于 20rpm 时,抱闸 DO 输出条件与“伺服驱动器正常状态下,伺服电机静止时的抱闸时序”相同,即:抱闸输出立刻变为 OFF,但在 H02-10 时间内,电机仍然处于通电状态。

### 5.1.7 伺服运行

1) 将伺服使能 (S-ON) 置为有效 (ON)

伺服驱动器处于可运行状态，显示器显示“Run”，但由于此时无指令输入，伺服电机不旋转，处于锁定状态。

2) 输入指令后，伺服电机旋转。

表 5-3 伺服运行操作说明

记录	序号	内容
<input type="checkbox"/>	1	初次运行时，应设置合适的指令，使电机低速旋转，确认电机旋转情况是否正确。
<input type="checkbox"/>	2	观察电机旋转方向是否正确。若发现电机转向与预计的相反，请检查输入指令信号、指令方向设置信号。
<input type="checkbox"/>	3	若电机旋转方向正确，可利用驱动器面板或汇川驱动调试平台观察电机的实际速度 H0B-00、平均负载率 H0B-12 等参数。
<input type="checkbox"/>	4	以上电机运行状况检查完毕之后，可以调整相关参数使电机工作于预期工况。
<input type="checkbox"/>	5	参考“第 6 章 调整”，对伺服驱动器进行调试。

3) 电源接通时序图



图 5-7 电源接通时序图

[1] 复位时间，由微处理器 +5V 电源建立时间决定；

[2] 0s 以上，是指时间由实际主电源接通动作时刻决定；

[3] 当控制电源和主电源同时上电时，该时间和微处理初始化完成到 Rdy 有效的时间相同；

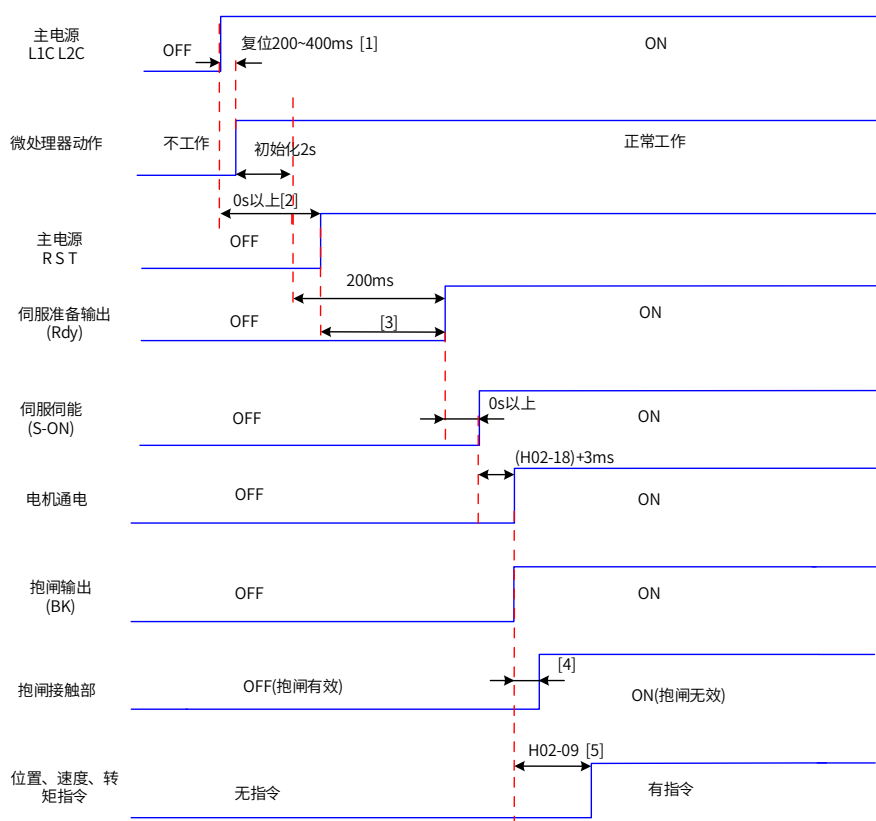
[4] 抱闸接触部动作的延迟时间请参考电机相关规格，详见第 1 章；

[5] 未分配 DO 功能 9(FunOUT.9: BK) 时，H02-09 无作用。

## 4) 发生警告或故障时停机时序图

## a) 第 1 类故障：自由停机，保持自由运行状态



图 5-8 故障 1 时自由停机保持自由运行状态时序图



## NOTE

- ◆ [1] 抱闸接触部动作的延迟时间请参考电机相关规格，详见第 1 章；
- ◆ [2] 未分配 DO 功能 9(FunOUT.9: BK) 时，H02-11 和 H02-12 无作用。

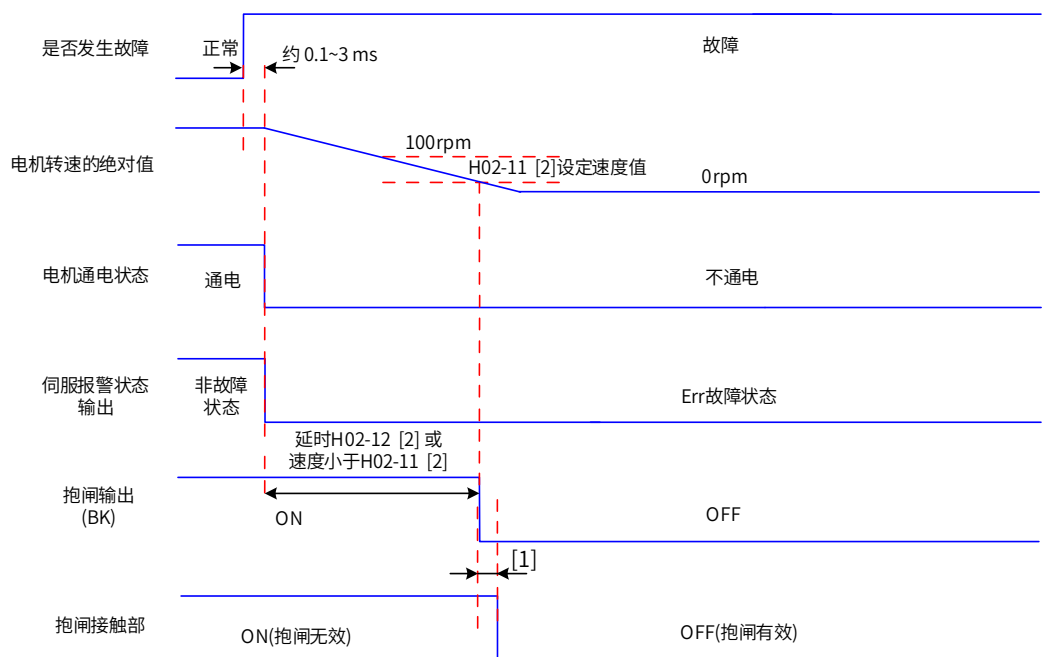
## b) 第 2 类故障 非抱闸：自由停机，保持自由运行状态



图 5-9 故障 2 时自由停机保持自由运行状态时序图

c) 第 2 类故障 非抱闸：零速停机，保持自由运行状态

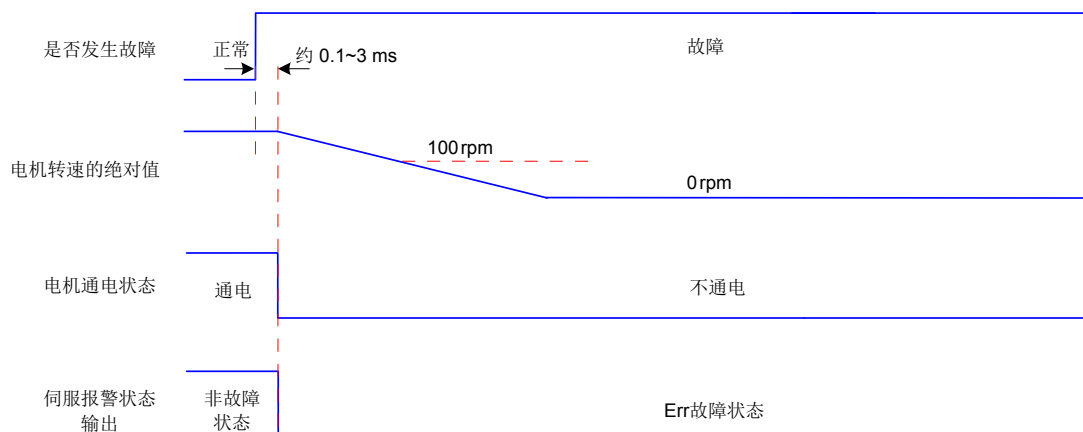

图 5-10 故障 2(非抱闸)时零速停机保持自由运行状态时序图

d) 第 2 类故障 带抱闸：强制为零速停机，保持自由运行状态



图 5-11 故障 2(带抱闸)时零速停机方式自由停机状态时序图

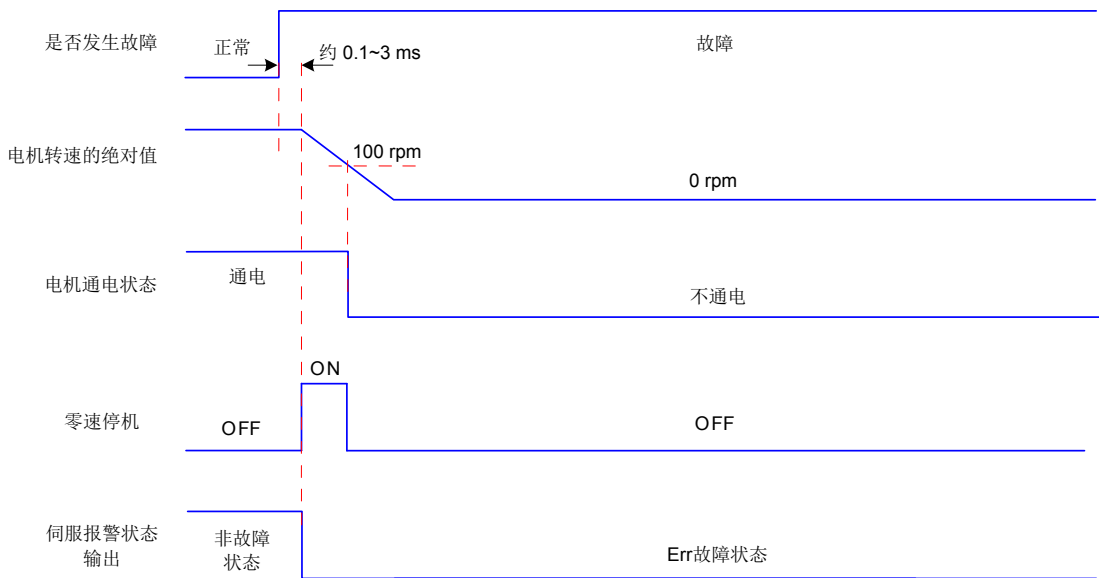

- ◆ [1] 未分配 DO 功能 9(FunOUT.9: BK) 时, H02-10 无作用;
- ◆ [2] 抱闸接触部动作的延迟时间请参考电机相关规格, 详见第 1 章。

伺服发生第 3 类警告：Er.900(DI 紧急刹车)、Er.950(正向超程警告)、Er.952(反向超程警告)时，将中断伺服当前运行状态，其停机时序如 e) 所示。

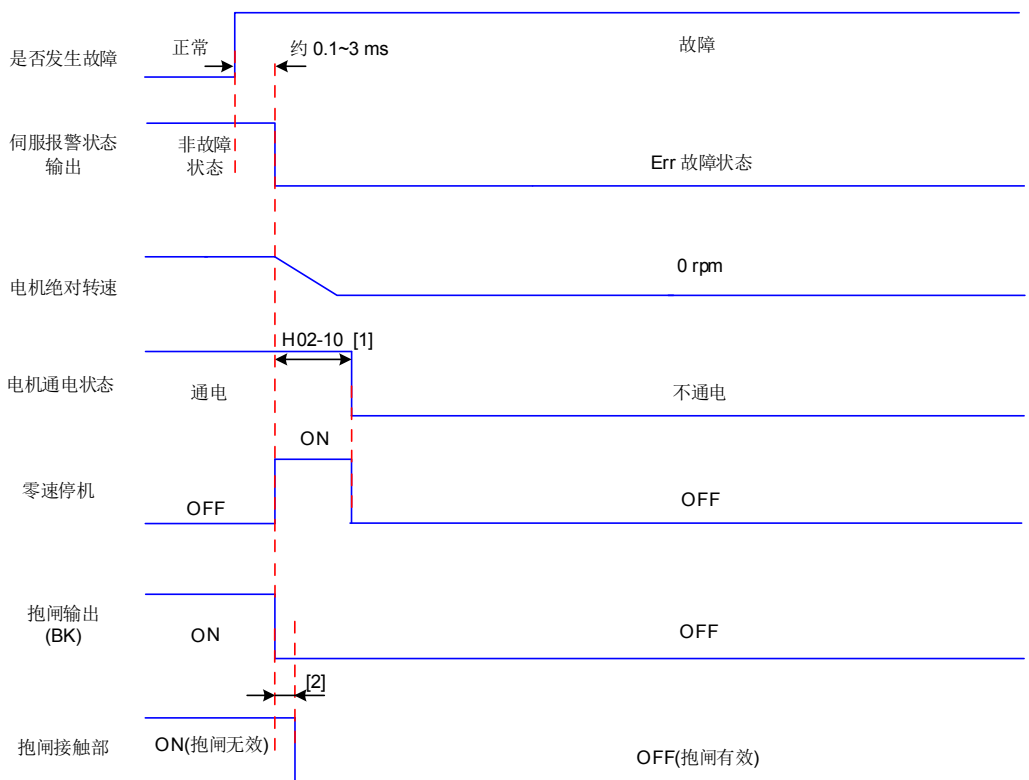
e) 超程、刹车停机警告：零速停机，保持位置锁定状态



图 5-12 需停机类警告时序图

除以上 3 种第 3 类警告，其他警告对伺服当前状态无影响，如 f) 所示。

f) 非停机警告：

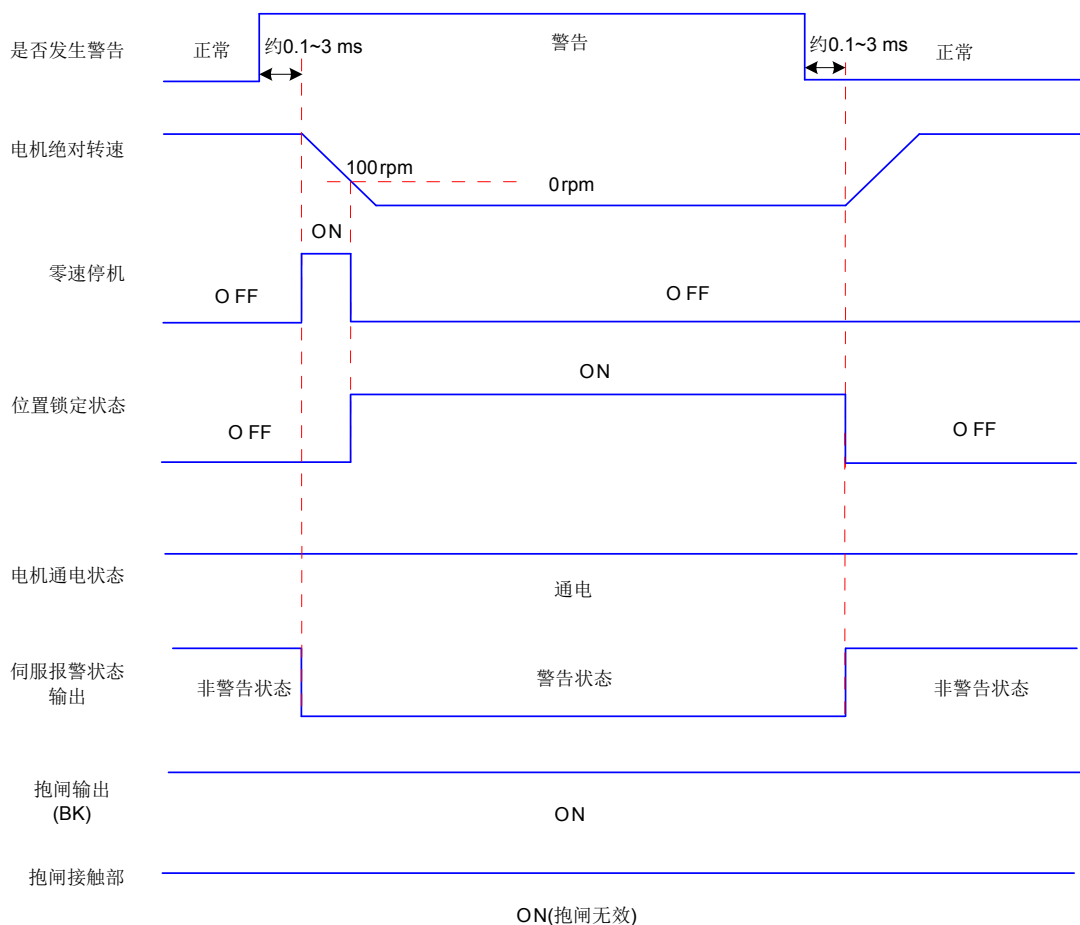

图 5-13 非停机警告时序图



g) 故障复位:

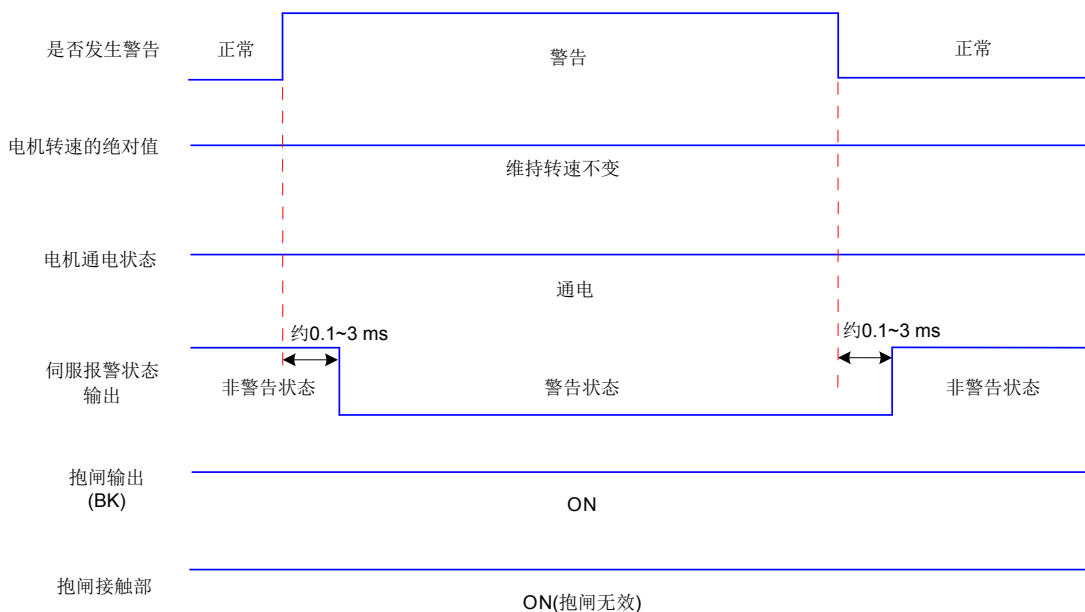

图 5-14 故障复位时序图



- ◆ [1] DI 故障复位信号 (FunIN.2: ALM-RST) 为沿变化有效;
- ◆ [2] 抱闸接触部动作的延迟时间请参考电机相关规格, 详见第 1 章;
- ◆ [3] 未分配 DO 功能 9(FunOUT.9: BK) 时, H02-09 无作用。

### 5.1.8 伺服停止

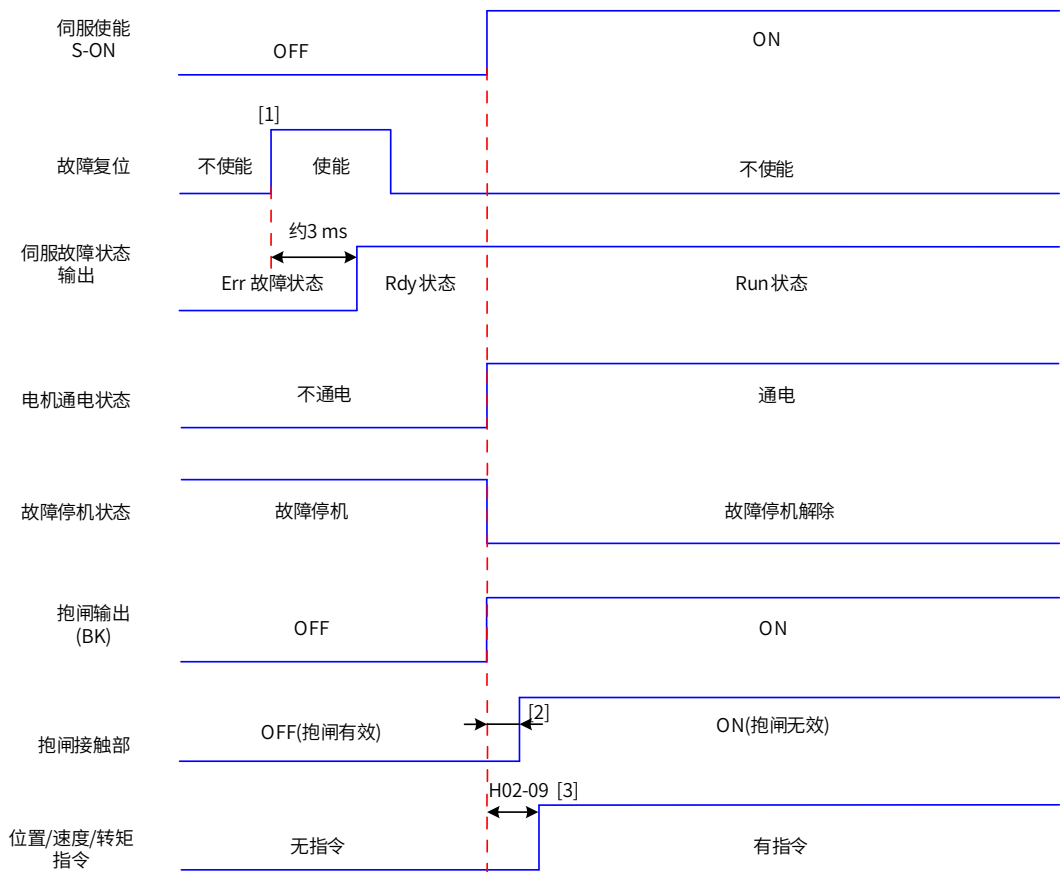
根据停机方式不同，可分为自由停机与零速停机；根据停机状态，可分为自由运行状态与位置保持锁定。具体如下：

表 5-4 两种停机方式比较

停机方式	自由停机	零速停机
停机描述	伺服电机不通电，自由减速到 0，减速时间受机械惯量、机械摩擦等影响。	伺服驱动器输出反向制动转矩，电机迅速减速到 0。
停机特点	平滑减速，机械冲击小，但减速过程慢。	快速减速，存在机械冲击，但减速过程快。

表 6-6 两种停机状态比较：

自由运行状态	位置保持锁定
电机停止旋转后，电机不通电，电机轴可自由旋转。	电机停止旋转后，电机轴被锁定，不可自由旋转。

伺服停机情况可分为以下几类：

#### 1) 伺服使能 (S-ON)OFF 停机：

设置伺服使能 DI 端子，使其置为无效。

☆关联功能码：

功能码	名称	设定范围	功能	设定方式	生效时间	出厂设定
H02-05	伺服使能 OFF 停机方式选择	0- 自由停机，保持自由运行状态 1- 零速停机，保持自由运行状态	设置伺服使能设为 OFF 时，电机停机方式	停机设定	立即生效	0

#### 2) 故障停机：

根据故障类型不同，伺服停机方式也不同。故障分类请查看第 9 章。

☆关联功能码：

功能码	名称	设定范围	功能	设定方式	生效时间	出厂设定
H02-06	故障 NO.2 停机方式选择	0- 自由停机，保持自由运行状态 1- 零速停机，保持自由运行状态	设置发生第 2 类故障时，电机停机方式 ◆ 注意： 在使能抱闸时，驱动器内部强制为 1，零速停机，保持自由运行状态。	停机设定	立即生效	0
H02-08	故障 NO.1 停机方式选择	0- 自由停机，保持自由运行状态	设置发生第 1 类故障时，电机停机方式	停机设定	立即生效	0

3) 超程停机:

★名词解释:

“超程”：是指机械运动超出所设计的安全移动范围。

“超程停机”：是指当机械的运动部分超出安全移动范围时，限位开关输出电平变化，伺服驱动器使伺服电机强制停止的安全功能。

☆关联功能码:

功能码	名称	设定范围	功能	设定方式	生效时间	出厂设定
H02-07	超程停机方式选择	0- 自由停机，保持自由运行状态 1- 零速停机，保持位置锁定状态 2- 零速停机，保持自由运行状态	设置发生超程时，电机停机方式	停机设定	立即生效	1

伺服电机驱动垂直轴时，如果处于超程状态，工件可能会掉落。为防止工件掉落，请务必将超程停机方式选择(H02-07)设为“1-零速停机，位置锁定状态”。在工件直线运动等情况下，请务必连接限位开关，以防止机械损坏。在超程状态下，可通过输入反向指令使电机(工件)反向运动。



图 5-15 限位开关的安装示意图

使用超程停机功能时，应将伺服驱动器的 2 个 DI 端子分别配置为功能 14(FunIN.14: P-OT, 正向超程开关)和功能 15(FunIN.15: N-OT, 反向超程开关)，以接收限位开关输入电平信号，并设置 DI 端子有效逻辑。根据 DI 端子电平是否有效，驱动器将使能或解除超程停机状态。

☆关联功能编码:

编码	名称	功能名	功能
FunIN.14	P-OT	正向超程开关	当机械运动超出可移动范围，进入超程防止功能 无效，允许正向驱动 有效，禁止正向驱动
FunIN.15	N-OT	反向超程开关	当机械运动超出可移动范围，进入超程防止功能 无效，允许反向驱动 有效，禁止反向驱动

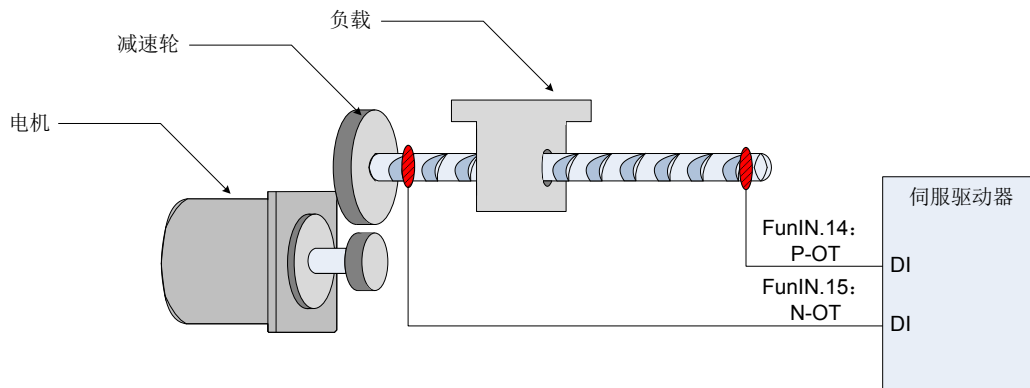
## 4) 紧急停机:

伺服有 2 种紧急停机方式:

- 使用 DI 功能 34: FunIN.34: EmergencyStop, 刹车;
- 使用辅助功能: 紧急停机 (H0D-05)。

☆关联功能编码:

编码	名称	功能名	功能
FunIN.34	EmergencyStop	刹车	无效, 伺服驱动器保持当前运行状态; 有效, 零速停机, 保持位置锁定状态, 伺服发生警告 Er.900(DI 紧急刹车)。

☆关联功能码:

功能码	名称	设定范围	功能	设定方式	生效时间	出厂设定
H0D-05	紧急停机	0- 伺服驱动器保持当前运行状态 1- 使能紧急停机, 停机方式由 H02-05 决定	使能紧急停机功能, 停机方式与伺服使能 OFF 时相同。	停机设定	立即生效	0

## 5.2 位置控制模式

★名词解释：

“指令单位”：是指来自上位装置输入给伺服驱动器的，可分辨的最小值。

“编码器单位”：是指输入的指令，经电子齿轮比处理后的值。



图 5-16 位置控制框图

通过伺服驱动器面板或汇川驱动调试平台将参数 H02-00 的值设定为 1，伺服驱动器将工作于位置控制模式。

请按照机械结构和指标设定伺服驱动器参数。以下说明采用位置控制模式时的基本参数设定。

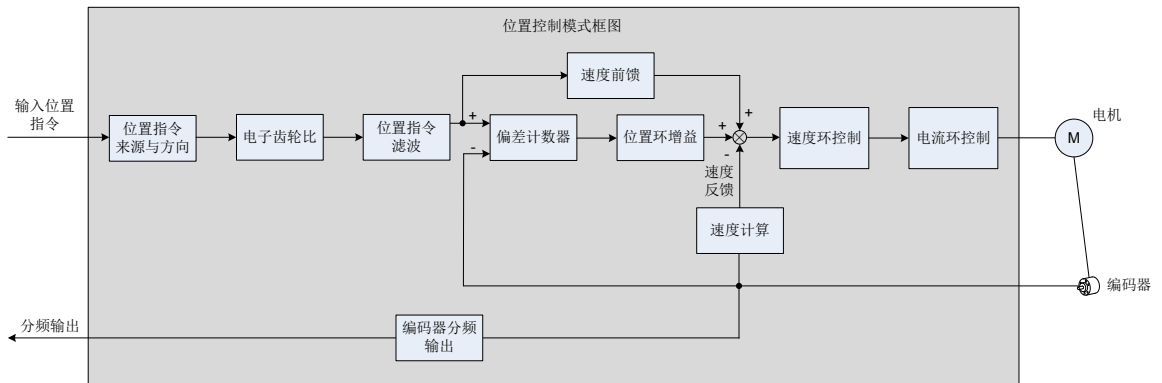

图 5-17 伺服驱动器与上位机信号交互图

### 5.2.1 位置指令输入设置

位置指令输入设置包括：位置指令来源、位置指令方向、位置指令禁止。

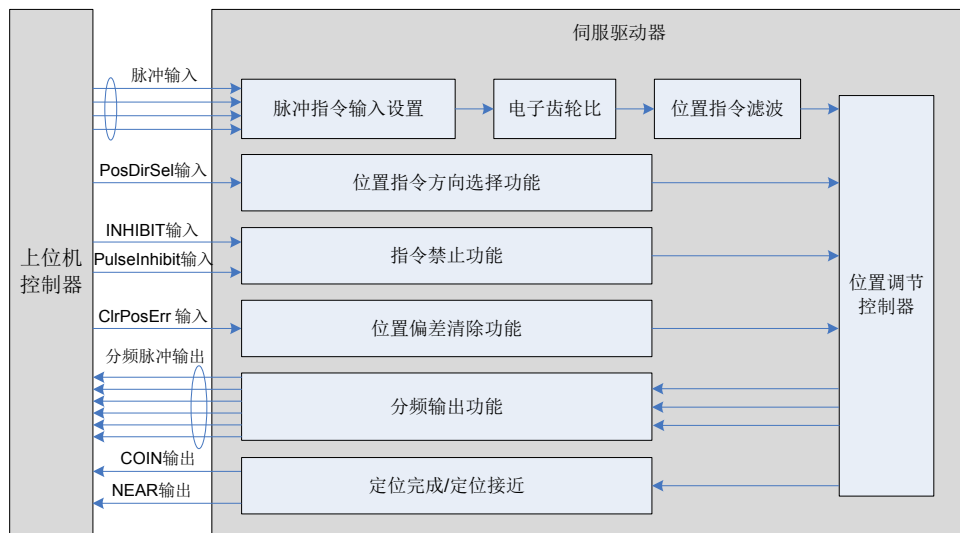

图 5-18 位置指令输入设置框图

#### 1 位置指令来源

位置控制模式时，首先应通过功能码 H05-00 设置位置指令来源。

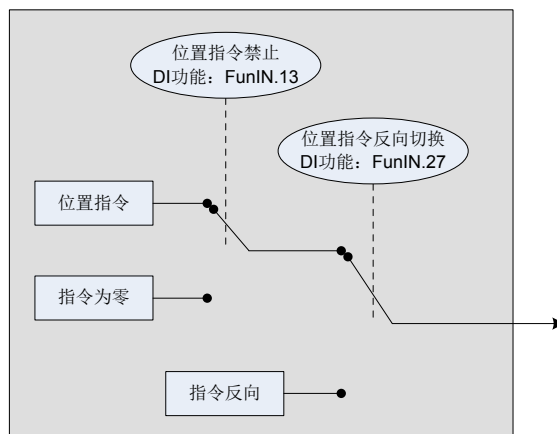

图 5-19 位置指令来源设置

☆关联功能码：

功能码	名称	设定范围	功能	设定方式	生效时间	出厂设定
H05-00	位置指令来源	0- 脉冲指令 1- 步进量 2- 多段位置指令	设置位置指令来源。其中脉冲指令为外部位置指令，步进量和多段位置指令为内部位置指令。	停机设定	立即生效	0

1) 位置指令来源为脉冲指令 (H05-00=0)

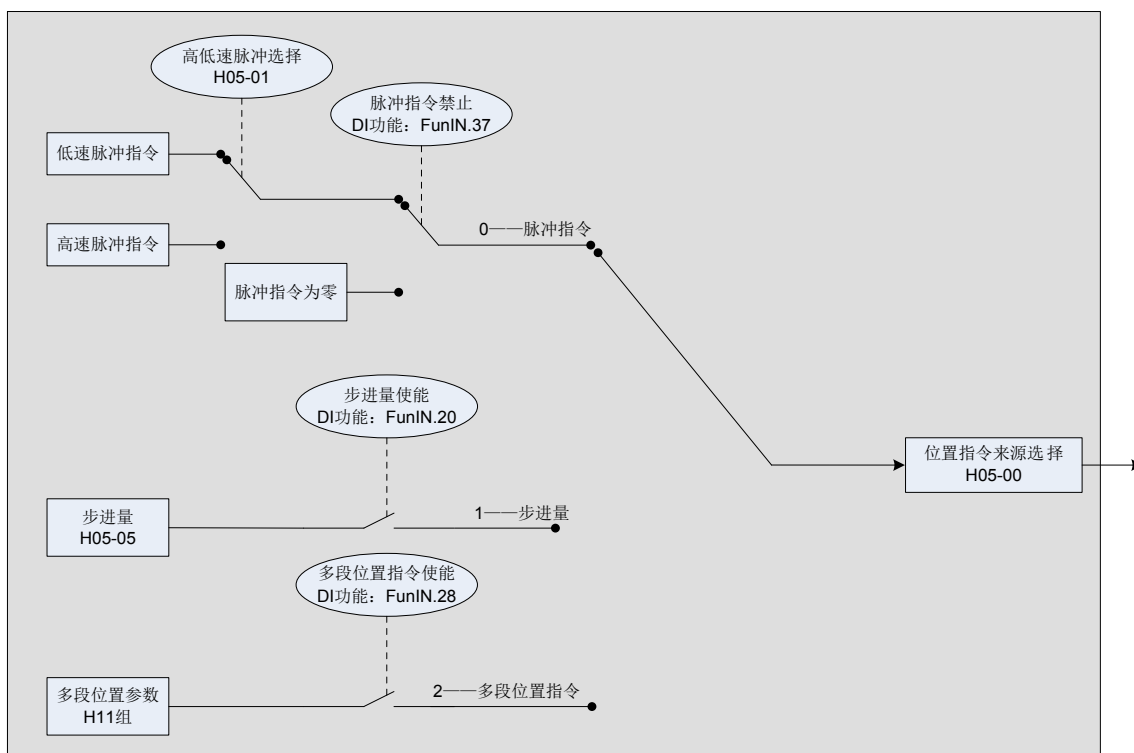
选用脉冲指令时，请按以下操作得到正确的脉冲指令形态。



图 5-20 脉冲指令来源设置流程

## a) 脉冲指令输入端子

伺服驱动器有 2 组脉冲输入端子：

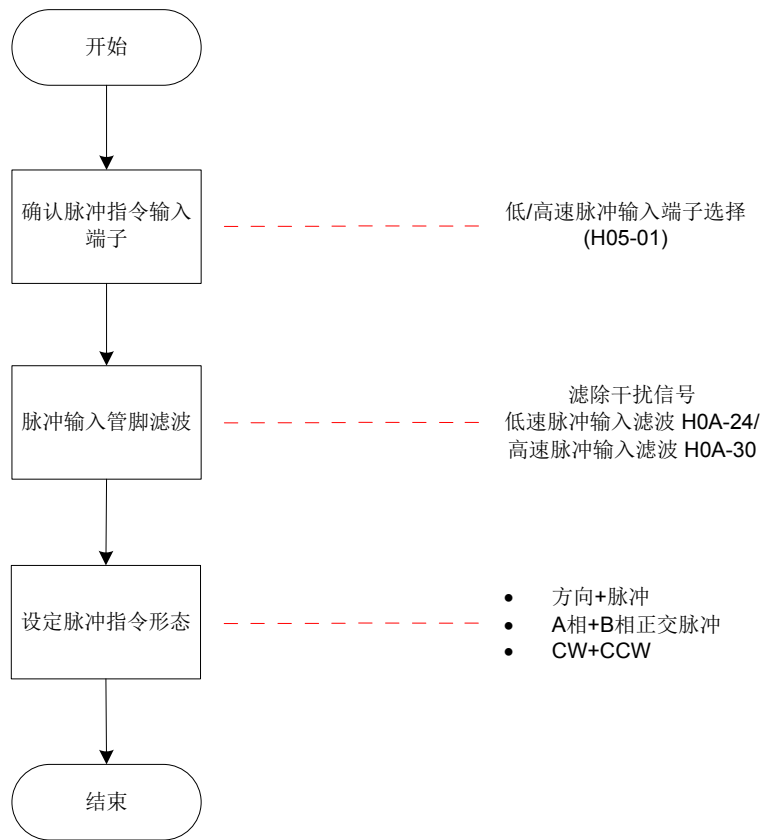
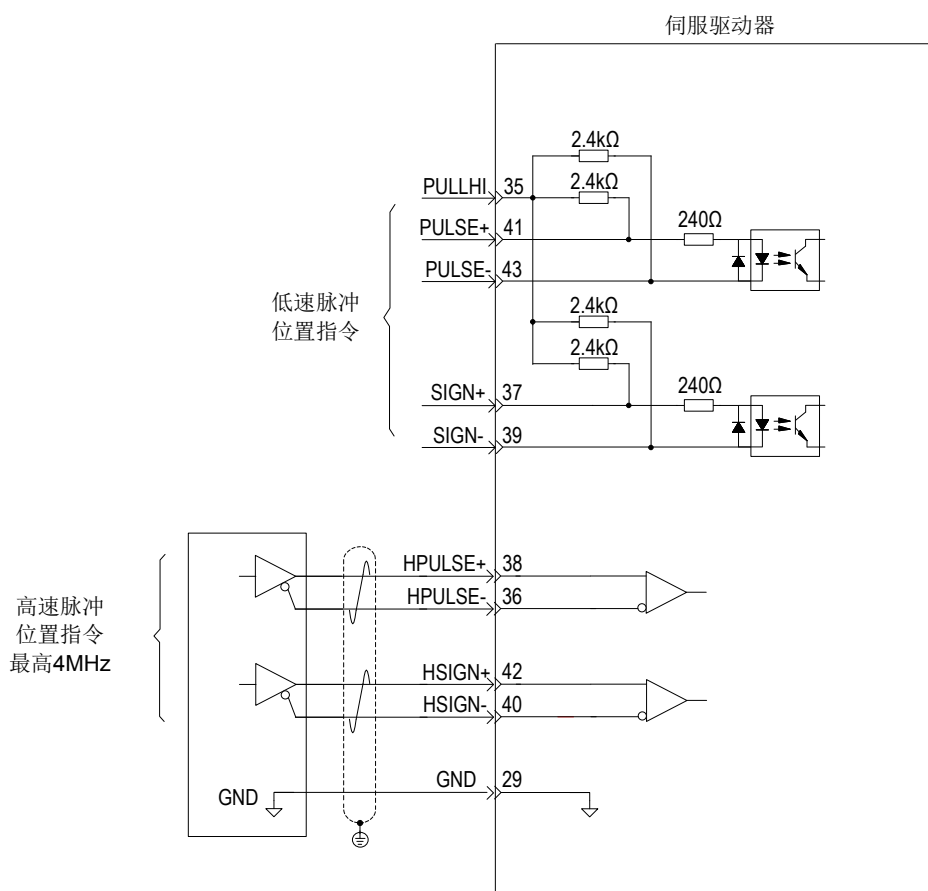

- 低速脉冲输入端子 (对应 PULSE+, PULSE-, SIGN+, SIGN-), 接受差分输入 (输入脉冲最大频率为 500kpps) 和集电极开路输入 (输入脉冲最大频率为 200kpps)。
- 高速脉冲输入端子 (对应 HPULSE+, HPULSE-, HSIGN+, HSIGN-), 只接受差分输入 (输入脉冲最大频率为 4Mpps)。

☆关联功能码：

功能码	名称	设定范围	功能	设定方式	生效时间	出厂设定
H05-01	脉冲指令输入端子选择	0- 低速脉冲输入端子 1- 高速脉冲输入端子	设置脉冲指令的硬件输入端子。	停机设定	立即生效	0

表 5-5 脉冲输入规格

脉冲规格		最高输入频率	电压规格	顺向电流
高速脉冲	差分信号	4M	5V	<25mA
低速脉冲	差分信号	500k	5V	<15mA
	集电极开路信号	200k	24V	<15mA



b) 脉冲输入管脚滤波

低速脉冲或高速脉冲的硬件输入端子需要设置一定的管脚滤波时间对输入脉冲指令进行滤波，防止干扰信号进入伺服驱动器造成电机误动作。

☆关联功能码：

功能码	名称	设定范围	单位	功能	设定方式	生效时间	出厂设定
H0A-24	低速脉冲输入管脚滤波时间常数	0~255	25ns	设置对低速脉冲的滤波时间常数。	停机设定	再次通电	30
H0A-30	高速脉冲输入管脚滤波时间常数	0~255	25ns	设置对高速脉冲的滤波时间常数。	停机设定	再次通电	3

若脉冲输入管脚滤波时间常数为  $t_f$ ，输入信号的最小宽度为  $t_{min}$ ，则输入信号与滤波后信号如下图所示。其中，滤波后信号相比于输入信号，将延迟  $t_f$ 。



图 5-21 滤波信号波形举例

脉冲输入管脚滤波时间  $t_f$  需满足： $t_f \leq (20\% \sim 25\%)t_{min}$ 。

已知输入脉冲的最大频率 (或最小脉冲宽度)，滤波参数推荐值如下表所示。

表 5-6 推荐滤波参数表

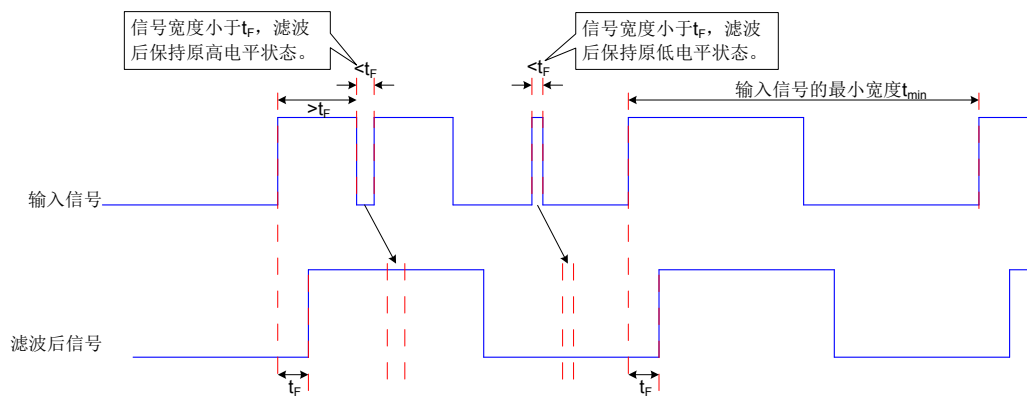
输入脉冲端子	相应功能码	输入脉冲最大频率	推荐滤波参数 (单位: 25ns)
低速脉冲输入端子	H0A-24	<167k	30
低速脉冲输入端子	H0A-24	167k~250k	20
低速脉冲输入端子	H0A-24	250k~500k	10
高速脉冲输入端子	H0A-30	500k~1M	5
高速脉冲输入端子	H0A-30	>1M	3

举例：设定值为 30，则实际脉冲输入管脚滤波时间为  $30 \times 25 = 750\text{ns}$ 。

c) 脉冲指令形态

伺服驱动器可输入的脉冲指令有以下 3 种形态：

- 方向 + 脉冲 ( 正逻辑或者负逻辑 )
- A 相 +B 相正交脉冲, 4 倍频
- 正向脉冲 / 负向脉冲 (CW+CCW)

请根据上位机或者其他脉冲输出装置, 设定脉冲形态。

☆关联功能码：

功能码	名称	设定范围	功能	设定方式	生效时间	出厂设定
H05-15	脉冲指令形态	0- 方向 + 脉冲 ( 正逻辑 ) 1- 方向 + 脉冲 ( 负逻辑 ) 2-A 相 +B 相正交脉冲 4 倍频 3-CW+CCW	选择脉冲指令形态	停机设定	再次通电	0

表 5-7 脉冲形态说明

H02-02 旋转方向选择	H05-15 指令形态设置	脉冲形态	信号	正转脉冲示意图	反转脉冲示意图
0	0	脉冲 + 方向 正逻辑	PULSE SIGN		
	1	脉冲 + 方向 负逻辑	PULSE SIGN		
	2	A 相 +B 相 正交脉冲 4 倍频	PULSE(A 相) SIGN(B 相)		
	3	CW+CCW	PULSE(CW) SIGN(CCW)		
1	0	脉冲 + 方向 正逻辑	PULSE SIGN		
	1	脉冲 + 方向 负逻辑	PULSE SIGN		
	2	A 相 +B 相 正交脉冲 4 倍频	PULSE(A 相) SIGN(B 相)		
	3	CW+CCW	PULSE(CW) SIGN(CCW)		

不同输入端子对应的位置脉冲指令的最大频率、最小时间宽度规格如下表所示：

表 5-8 脉冲指令规格

输入端子		最大频率	最小时间宽度 /us					
			t <sub>1</sub>	t <sub>2</sub>	t <sub>3</sub>	t <sub>4</sub>	t <sub>5</sub>	t <sub>6</sub>
高速脉冲输入端子		4Mpps	0.125	0.125	0.125	0.25	0.125	0.125
低速脉冲输入端子	差分输入	500kpps	1	1	1	2	1	1
	集电极输入	200kpps	2.5	2.5	2.5	5	2.5	2.5

位置脉冲指令的上升、下降时间应小于 0.1us。

d) 脉冲指令频率

最大位置脉冲频率可通过功能码 H0A-09 进行设置。若实际输入脉冲频率大于 H0A-09，将发生警告 Er.B01(位置指令输入异常)。

☆关联功能码：

功能码	名称	设定范围	单位	功能	设定方式	生效时间	出厂设定
H0A-09	最大位置脉冲频率	100~4000	kHz	设置外部脉冲指令的最大频率。	停机设定	再次通电	4000

2) 位置指令来源为步进量 (H05-00=1)

<b>注意</b>	
	<p>◆ 当伺服驱动器处于运行状态下 (伺服使能置为 ON)，若步进量指令使能无效，则电机处于锁定状态；反之若步进量指令使能有效，则伺服电机旋转，当执行 H05-05 指令完成后，不再触发步进量指令使能时，电机也将处于锁定状态。</p>

伺服驱动器具有步进量运行功能，它是指驱动器按照内部固定转速运行，直至完成设定位移。其设定流程如下：



图 5-22 步进量指令来源设置流程



图 5-23 H05-00=1 时, 电机运行曲线

图中, 阴影部分面积等于电机位移:  $H05-05 \times \text{电子齿轮比}$  (编码器单位)。

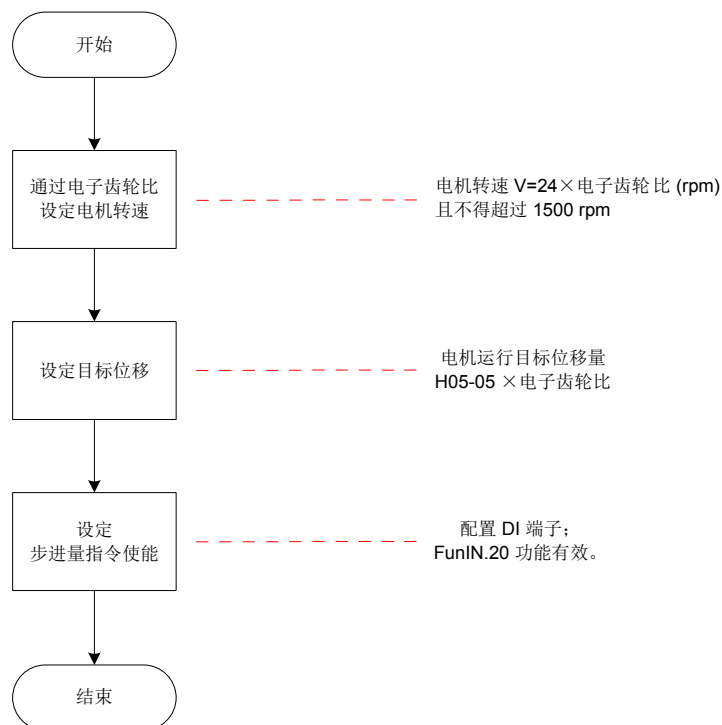
a) 电机转速与电子齿轮比的关系:

位置指令来源为步进量时, 伺服电机转速不可直接设定, 但与电子齿轮比存在如下关系, 同时, 驱动器限定此时电机转速不得超过 1500rpm。

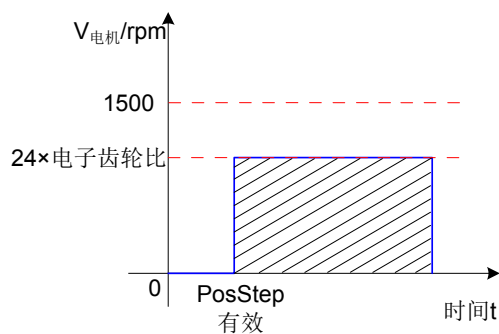
$$V_{\text{电机}} = 24 \times \text{电子齿轮比} (\text{rpm})$$

b) 电机位移:

位置指令来源为步进量时, 位置指令总数 (指令单位) 通过 H05-05 设定, H05-05 数值的正负决定了电机转速的正负。

☆关联功能码:

功能码	名称	设定范围	单位	功能	设定方式	生效时间	出厂设定
H05-05	步进量	-9999~9999	指令单位	H05-00=1 时, 设置位置指令总数。数值正负决定电机转速的正负。	停机设定	立即生效	50

c) 步进量指令使能

选用步进量作为位置指令来源时, 请将伺服驱动器的 1 个 DI 端子配置为功能 20(FunIN.20: PosStep, 步进量指令使能), 并确定 DI 端子有效逻辑。

☆关联功能编码:

编码	名称	功能名	功能
FunIN.20	PosStep	步进量指令使能	伺服运行状态下: 有效, H05-05 设置的位置指令输入伺服驱动器, 伺服电机运行; 无效, 伺服电机处于锁定状态。

FunIN.20( 步进量指令使能 ) 为沿变化有效, 步进量位置指令运行完毕, 伺服电机进入锁定状态; 再次触发 FunIN.20 有效, 伺服电机将重复执行 H05-05 设定的位置指令。

3) 位置指令来源为多段位置指令 (H05-00=2)

伺服驱动器具有多段位置运行功能。它是指伺服驱动器内部存储了 16 段位置指令，每段的位移、最大运行速度、加减速时间可分别设置。各段之间的等待时间、衔接方式也可根据实际需要进行选择。其设定流程如下：



图 5-24 多段位置指令来源设置流程

a) 设定多段位置运行模式

☆关联功能码：

功能码	名称	设定范围	功能	设定方式	生效时间	出厂设定
H11-00	多段位置运行方式	0- 单次运行结束停机 1- 循环运行 2-DI 切换运行 3- 顺序运行	设置段与段之间的衔接方式	停机设定	立即生效	1
H11-01	位置指令终点段数	1~16	设置多段位置指令的总段数	停机设定	立即生效	1
H11-02	余量处理方式	0- 继续运行没走完的段 1- 从第 1 段重新开始运行	设置伺服使能 ON，多段位置运行从被中断到恢复运行时的起始段号 ◆ 注意： H11-02 只在 H11-00 ≠ 2 时有效。	停机设定	立即生效	1

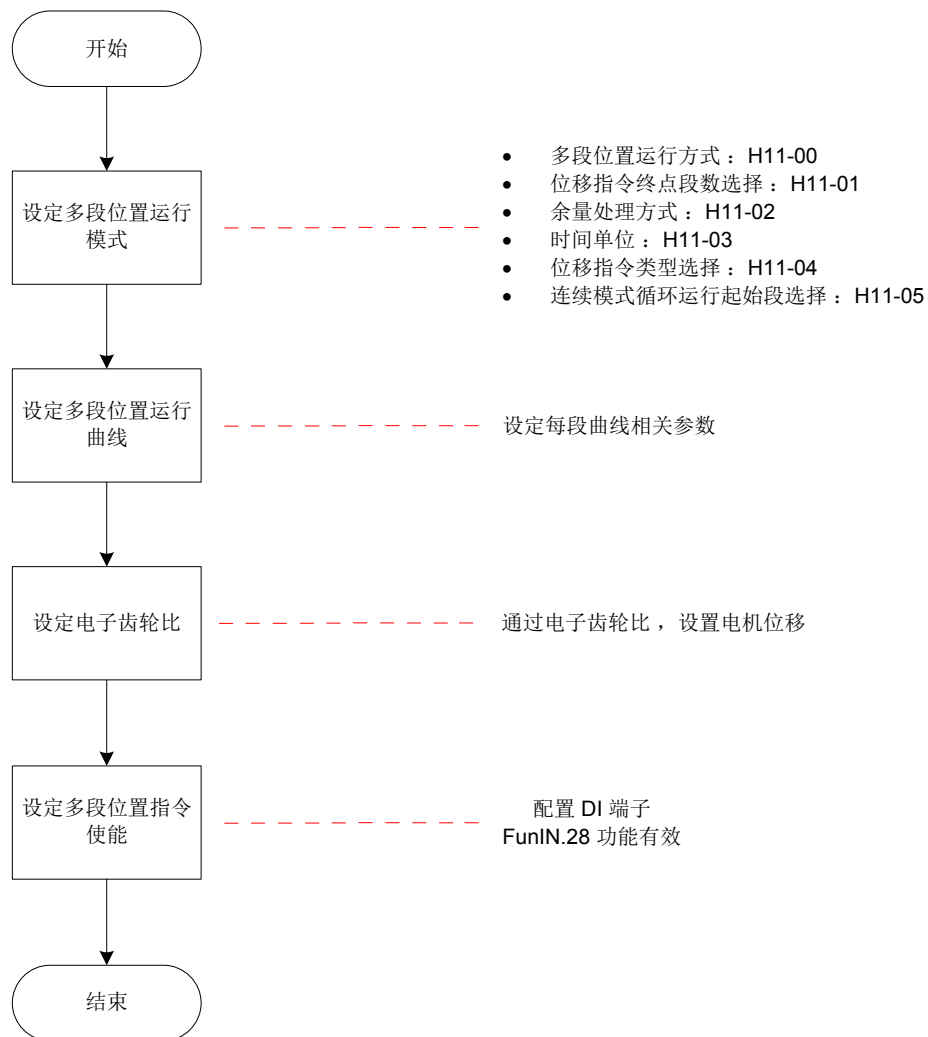
功能码	名称	设定范围	功能	设定方式	生效时间	出厂设定
H11-03	等待时间单位	0-ms 1-s	设置加减速时间及等待时间单位。 ◆ 注意： 等待时间只在 H11-00=0 或 1 时有效。	停机设定	立即生效	0
H11-04	位移指令类型选择	0- 相对位置指令 1- 绝对位置指令	设置位移指令类型	停机设定	立即生效	0
H11-05	顺序运行起始段选择	0~16	H11-00=3 时，设置第 1 轮以后多段位置运行的起始段号。 ◆ 注意： H11-05=0 或 H11-05 > H11-01 表示不循环； H11-05 > 1 表示起始段号为 H11-05 设定值。	停机设定	立即生效	0

■ 单次运行结束停机 (H11-00=0)

表 6-11 单次运行说明

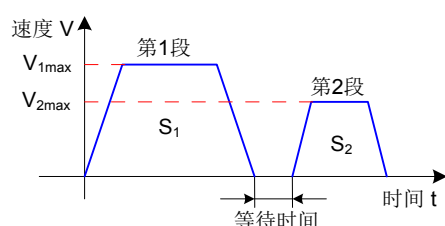
模式描述	运行曲线
<ul style="list-style-type: none"> <li>◆ 运行 1 轮；</li> <li>◆ 段号自动递增切换；</li> <li>◆ 每段之间可设置等待时间；</li> <li>◆ 多段位置指令使能 (PosInSen) 信号为电平有效。</li> </ul>	 <p><math>V_{1max}</math>、<math>V_{2max}</math>: 第 1 段、第 2 段最大运行速度； <math>S_1</math>、<math>S_2</math>: 第 1 段、第 2 段位移；</p> <ul style="list-style-type: none"> <li>◆ 每段运行完成，定位完成信号均有效；</li> <li>◆ 运行过程中多段位置指令使能 OFF，伺服放弃本段未完成位移并停机，停机完成后定位完成信号有效；</li> <li>◆ 重新将多段位置指令使能 ON，伺服按 H11-02 设置选择对应段运行；</li> <li>◆ 某段运行时发生伺服使能 OFF，电机按照伺服 OFF 停机方式停机，停机完成后，定位完成无效；</li> <li>◆ 某段运行过程中，位置指令方向切换 DI (FunIN.27: PosDirSel) 逻辑切换对本段运行方向无影响。</li> </ul>

★名词解释：

驱动器完整地运行 1 次 H11-01 设定的多段位置指令总段数称为完成 1 轮运行。

■ 循环运行 (H11-00=1)

表 5-9 循环运行说明

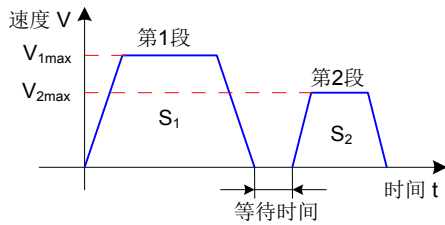
模式描述	运行曲线
<ul style="list-style-type: none"> <li>◆ 循环运行，每轮起始段号均为 1；</li> <li>◆ 段号自动递增切换；</li> <li>◆ 每段之间可设置等待时间；</li> <li>◆ FunIN.28(多段位置指令使能)有效，保持循环运行状态。</li> <li>◆ 多段位置指令使能(PosInSen)信号为电平有效。</li> </ul>	<div style="text-align: center;">  </div> <p><math>V_{1max}</math>、<math>V_{2max}</math>：第 1 段、第 2 段最大运行速度；  <math>S_1</math>、<math>S_2</math>：第 1 段、第 2 段位移；</p> <ul style="list-style-type: none"> <li>◆ 每段运行完成，定位完成信号均有效；</li> <li>◆ 运行过程中将多段位置指令使能 OFF，伺服抛弃本段未完成位移并停机，停机完成后定位完成信号有效；</li> <li>◆ 重新将多段位置指令使能 ON，伺服按 H11-02 设置选择对应段运行；</li> <li>◆ 某段运行时发生伺服使能 OFF，电机按照伺服 OFF 停机方式停机，停机完成后，定位完成无效；</li> <li>◆ 某段运行过程中，位置指令方向切换 DI (FunIN.27: PosDirSel) 逻辑切换对本段运行方向无影响。</li> </ul>

■ DI 切换运行 (H11-00=2)

表 5-10 DI 切换运行说明

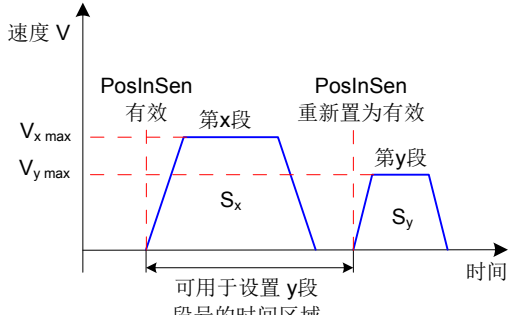
模式描述	运行曲线
<ul style="list-style-type: none"> <li>◆ 运行当前段号时可设置下次运行段号，完成当前段号设置的位置指令后电机停机。多段位置指令使能重新置为 ON 后，运行此时段号指令；</li> <li>◆ 段号由 DI 端子逻辑决定；</li> <li>◆ 每段之间无等待时间，间隔时间由上位机指令延时决定；</li> <li>◆ 多段位置指令使能 (PosInSen) 信号为沿变化有效。</li> </ul>	<div style="text-align: center;">  </div> <p><math>V_{xmax}</math>、<math>V_{ymax}</math>：第 x 段、第 y 段最大运行速度；  <math>S_x</math>、<math>S_y</math>：第 x 段、第 y 段位移；</p> <ul style="list-style-type: none"> <li>◆ 每段运行完成，定位完成信号均有效</li> <li>◆ 运行过程中将多段位置指令使能 OFF，伺服继续执行本段未完成位移，并输出定位完成信号</li> <li>◆ 切换段号必须按照以下顺序：             <ol style="list-style-type: none"> <li>①第 x 段位移未定位完成前，段号切换无效；</li> <li>②第 x 段位移运行期间或定位完成后，先将多段位置指令使能 OFF，然后将段号由 x 切换为 y(若 x=y，伺服将再次执行第 x 段位移)；</li> <li>③第 x 段位移定位完成后，再将多段位置指令使能置为 ON，伺服驱动器执行第 y 段位移。</li> </ol> </li> <li>◆ 某段运行时发生伺服使能 OFF，电机按照伺服 OFF 停机方式停机，停机完成后，定位完成无效；</li> <li>◆ 某段运行过程中，位置指令方向切换 DI (FunIN.27: PosDirSel) 逻辑切换对本段运行方向无影响。</li> </ul>

多段位置运行方式设置为 DI 切换运行时, 请将伺服驱动器的 4 个 DI 端子配置为功能 6~9(FunIN.6: CMD1~ FunIN.9: CMD4, 多段运行指令切换), 并确定 DI 端子有效逻辑。



图 5-25 多段位置时序图



**NOTE**

- ◆ [1] 可用于切换段号的区域: 上一段的位置指令已发送完毕, 下一段的 PosInSen 重新变为有效的区间。
- ◆ [2] 使用低速 DI 端子时, 至少保持 3ms 有效。
- ◆ [3] PosInSen 信号为沿变化有效, 使用普通 DI 端子时, 应保证有效信号宽度至少为 3ms, 使用快速 DI 端子时, 应保证有效信号宽度至少为 0.25ms。

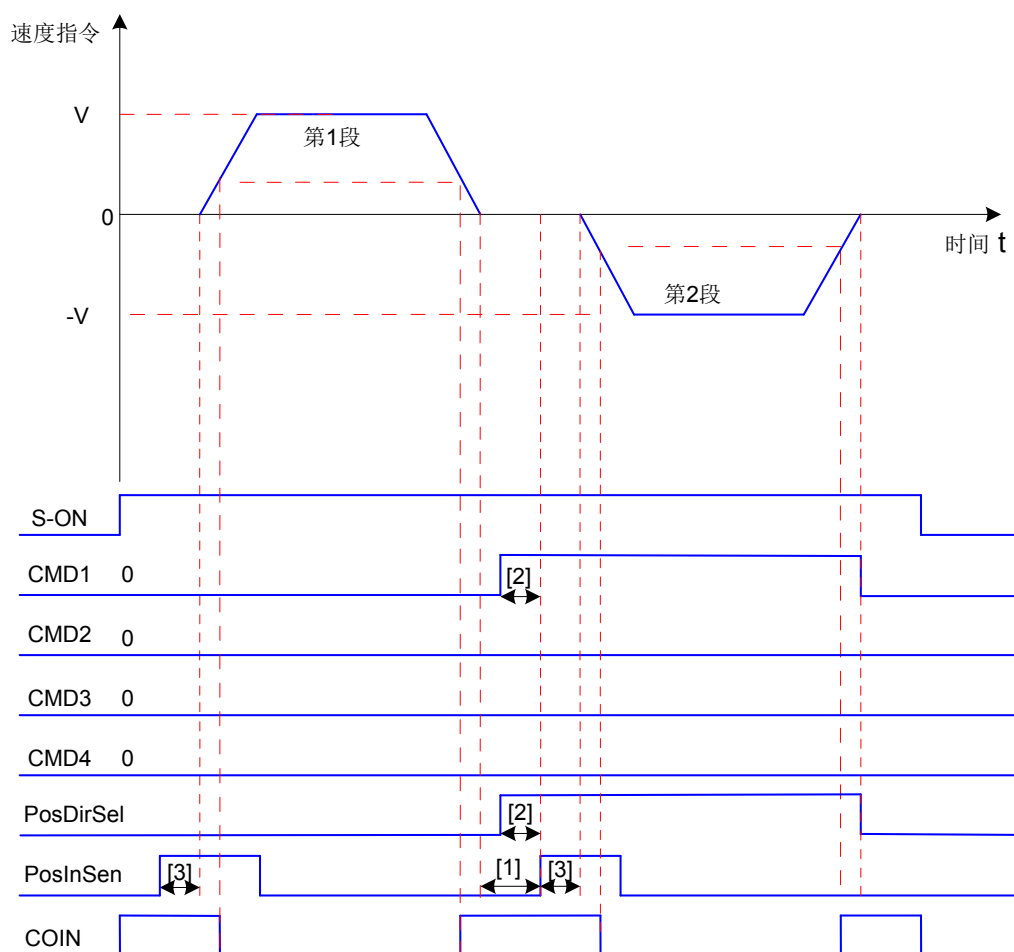
☆关联功能编码:

编码	名称	功能名	功能																									
FunIN.6	CMD1	多段运行指令切换 1	多段段号为 4 位二进制数, CMD1~CMD4 与段号的对应关系如下表 <table border="1" style="margin: 10px auto;"> <thead> <tr> <th>CMD4</th> <th>CMD3</th> <th>CMD2</th> <th>CMD1</th> <th>段号</th> </tr> </thead> <tbody> <tr> <td>0</td> <td>0</td> <td>0</td> <td>0</td> <td>1</td> </tr> <tr> <td>0</td> <td>0</td> <td>0</td> <td>1</td> <td>2</td> </tr> <tr> <td colspan="5" style="text-align: center;">...</td> </tr> <tr> <td>1</td> <td>1</td> <td>1</td> <td>1</td> <td>16</td> </tr> </tbody> </table> DI 端子逻辑为电平有效, 输入电平有效时 CMD 值为 1, 否则为 0。	CMD4	CMD3	CMD2	CMD1	段号	0	0	0	0	1	0	0	0	1	2	...					1	1	1	1	16
CMD4	CMD3	CMD2		CMD1	段号																							
0	0	0		0	1																							
0	0	0		1	2																							
...																												
1	1	1	1	16																								
FunIN.7	CMD2	多段运行指令切换 2																										
FunIN.8	CMD3	多段运行指令切换 3																										
FunIN.9	CMD4	多段运行指令切换 4																										



■ 顺序运行 (H11-00=3)

表 5-11 顺序运行说明

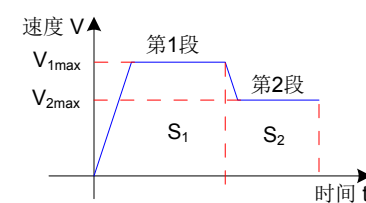
模式描述	运行曲线
<ul style="list-style-type: none"> <li>◆ 可运行 1 轮即停机 (H11-05=0 或 H11-05 &gt; H11-01);</li> <li>◆ 可循环运行, 第 1 轮后的起始段号为 H11-05;</li> <li>◆ 段号自动递增切换;</li> <li>◆ 每段之间无等待时间;</li> <li>◆ 多段位置指令使能 (PosInSen) 信号为电平有效;</li> </ul>	 <p><math>V_{1max}</math>、<math>V_{2max}</math>: 第 1 段、第 2 段最大运行速度;  <math>S_1</math>、<math>S_2</math>: 第 1 段、第 2 段位移;</p> <ul style="list-style-type: none"> <li>◆ 每段运行完成, 定位完成信号均有效;</li> <li>◆ 某段运行过程中将多段位置指令使能 OFF, 伺服抛弃该段未完成位移并停机, 停机完成后定位完成信号有效;</li> <li>◆ 重新将多段位置指令使能 ON, 伺服按 H11-02 设置选择对应段运行;</li> <li>◆ 某段运行时发生伺服使能 OFF, 电机按照伺服 OFF 停机方式停机, 停机完成后, 定位完成无效;</li> <li>◆ 某段运行过程中, 位置指令方向切换 DI (FunIN.27: PosDirSel) 逻辑切换对本段运行方向无影响。</li> </ul>

b) 多段位置运行曲线设定

多段位置运行功能可设定 16 段不同的位置指令, 每段的位移、最大运行速度、加减速时间及各段之间的等待时间可分别设置。以第 1 段为例:

☆关联功能码:

功能码	名称	设定范围	单位	功能	设定方式	生效时间	出厂设定
H11-12	第 1 段移动位移	-1073741824 ~1073741824	指令单位	设置第 1 段位置指令总和	运行设定	立即生效	10000
H11-14	第 1 段位移最大运行速度	1~6000	rpm	设置第 1 段最大运行速度	运行设定	立即生效	200
H11-15	第 1 段位移加减速时间	0~65535	ms(s)	设置多段位置第 1 段电机由 0rpm 匀变速到 1000rpm 的时间。	运行设定	立即生效	10
H11-16	第 1 段位移完成后等待时间	0~10000	ms(s)	设置第 1 段定位完成后的等待时间	运行设定	立即生效	10

根据以上设置, 电机实际运行曲线如下图所示:



图 5-26 第 1 段电机运行曲线

因此, 实际加速到 H11-14(第 1 段位移最大运行速度) 的时间 t:

$$t = \frac{(H11-14)}{1000} \times (H11-15)$$

其余 15 段参数的设置请参照第 7 章。

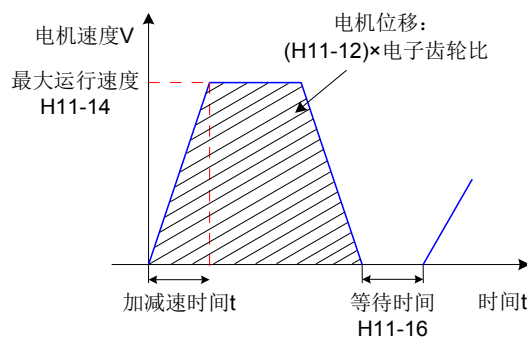
### c) 多段位置指令使能

选用多段位置指令作为位置指令来源时，请将伺服驱动器的 1 个 DI 端子配置为功能 28

(FunIN.28: PosInSen, 多段位置指令使能)，并确定 DI 端子有效逻辑。

☆关联功能编号：

编码	名称	功能名	功能
FunIN.28	PosInSen	多段位置指令使能	有效，伺服电机运行多段位置指令； 无效，伺服电机处于锁定状态； ◆ 注意： H11-00=0、1、3 时，PosInSen 信号对应的 DI 端子逻辑为电平有效； H11-00=2 时，PosInSen 信号对应的 DI 端子逻辑为沿变化有效。

## 2 位置指令方向设置

通过 DI 端子可切换位置指令的方向，从而改变电机旋转方向。将伺服驱动器的 1 个 DI 端子配置为功能 27

(FunIN.27: PosDirSel, 位置指令方向设置)，并确定 DI 端子有效逻辑。

☆关联功能编号：

编码	名称	功能名	功能
FunIN.27	PosDirSel	位置指令方向设置	无效，实际位置指令方向与设定的位置指令方向相同； 有效，实际位置指令方向与设定的位置指令方向相反；

实际电机旋转方向与旋转方向选择 (H02-02)、位置指令正负、位置指令方向设置 (FunIN.27) 三者有关。

表 5-12 电机旋转方向表

H02-02	位置指令正负	FunIN.27	实际电机旋转方向
0	+	无效	逆时针
0	+	有效	顺时针
0	-	无效	顺时针
0	-	有效	逆时针
1	+	无效	顺时针
1	+	有效	逆时针
1	-	无效	逆时针
1	-	有效	顺时针

### 3 位置类指令禁止功能

伺服驱动器具有位置指令禁止功能 (FunIN.13: Inhibit) 和脉冲指令禁止功能 (FunIN.37: PulseInhibit)。

#### 1) 位置指令禁止功能

位置指令禁止功能：即强制性地将所有位置指令置零，伺服驱动器不响应任何内、外部位置指令，位置控制模式下，电机处于伺服锁定状态。此时，驱动器可切换至其他控制模式继续运行。

位置指令禁止功能有效时，位置控制模式下，输入位置指令计数器 (H0B-13) 继续对位置指令计数，但此时计数的位置指令，在取消位置指令禁止功能后，驱动器不响应。

使用位置指令禁止功能时，请将伺服驱动器的 1 个 DI 端子配置为功能 13(FunIN.13: Inhibit, 位置指令禁止)，并确定 DI 端子有效逻辑。建议使用快速 DI(DI8 或 DI9) 端子。



图 5-27 位置指令禁止功能波形举例

☆关联功能编号：

编码	名称	功能名	功能
FunIN.13	Inhibit	位置指令禁止	无效，位置控制模式时，伺服驱动器可响应位置指令； 有效，位置控制模式时，伺服驱动器不响应任何内、外部位置指令；

## 2) 脉冲指令禁止功能

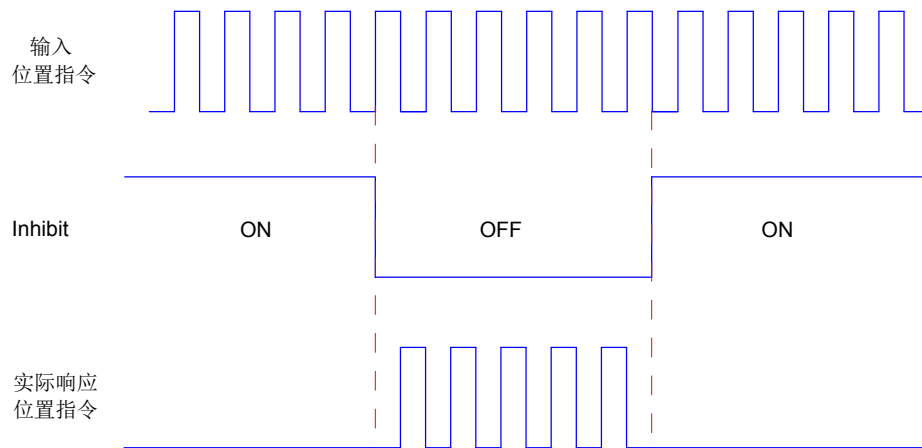
脉冲指令禁止功能：即强制性地脉冲指令置零，伺服驱动器不响应脉冲输入端子输入的脉冲指令，位置控制模式下，驱动器可响应其他形式的位置指令。此时，驱动器也可切换至其他控制模式继续运行。

脉冲指令禁止功能有效时，位置控制模式下，若未切换为使用其他形式的位置指令，且脉冲输入端子继续输入脉冲信号，输入位置指令计数器 (H0B-13) 继续对脉冲指令计数，但此时计数的脉冲指令，在取消脉冲指令禁止功能后，驱动器不响应；位置控制模式下，若切换为使用其他形式的位置指令，H0B-13 对其他形式的位置指令继续计数，并执行该位置指令。

使用脉冲指令禁止功能时，请将伺服驱动器的 1 个 DI 端子配置为功能 37(FunIN.37: PulseInhibit, 脉冲指令禁止)，并确定 DI 端子有效逻辑。建议使用快速 DI(DI8 或 DI9) 端子。



图 5-28 脉冲指令禁止功能波形举例



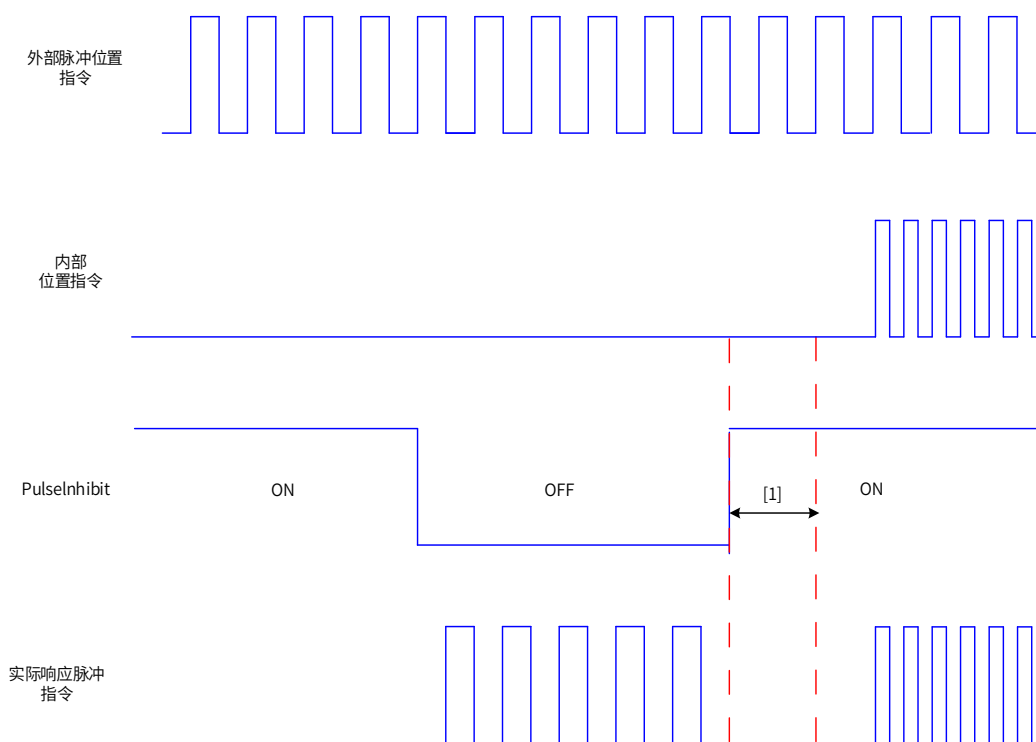
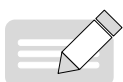

## NOTE

- ◆ [1] 使用普通 DI 时，从 DI 端子逻辑置为无效到输入其他内部位置指令，请至少间隔 3ms；
- ◆ 使用快速 DI 时，从 DI 端子信号输入到响应，请至少间隔 0.25ms。

☆关联功能编号：

编码	名称	功能名	功能
FunIN.37	PulseInhibit	脉冲指令禁止	位置控制模式时，位置指令来源为脉冲指令 (H05-00=0) 时： 无效，伺服驱动器可响应脉冲指令； 有效，伺服驱动器不响应脉冲指令；

## 5.2.2 电子齿轮比

 注 意	
	<ul style="list-style-type: none"> <li>◆ 电子齿轮比设定范围为：</li> </ul> $\frac{0.001 \times \text{编码器分辨率}}{10000} < B/A < \frac{4000 \times \text{编码器分辨率}}{10000}$ <ul style="list-style-type: none"> <li>◆ 否则，将发生故障</li> <li>◆ Er.B03( 电子齿轮比设定错误 )。</li> <li>◆ 电子齿轮设定错误将导致错误运行，此时，建议在伺服驱动器停止的状态下重新设定。</li> </ul>

## 1 电子齿轮比的概念

位置控制模式下，输入位置指令（指令单位）是对负载位移进行设定，而电机位置指令（编码器单位）是对电机位移进行设定，为建立电机位置指令与输入位置指令的比例关系，引入电子齿轮比功能。

通过电子齿轮比的分频（电子齿轮比 <1）或倍频（电子齿轮比 >1）功能，可设定输入位置指令为 1 个指令单位时电机旋转或移动的实际位移。

## ★名词解释：

“指令单位”：是指来自上位装置输入给伺服驱动器的、可分辨的最小值。

“编码器单位”：是指输入的指令经电子齿轮比处理后的值。

## 2 电子齿轮比的设定步骤

电子齿轮比因机械结构而不同。请按以下步骤进行设定：



图 5-29 电子齿轮比设定步骤

其中，设定参数操作步骤如下：



图 6-35 电子齿轮比设定操作流程

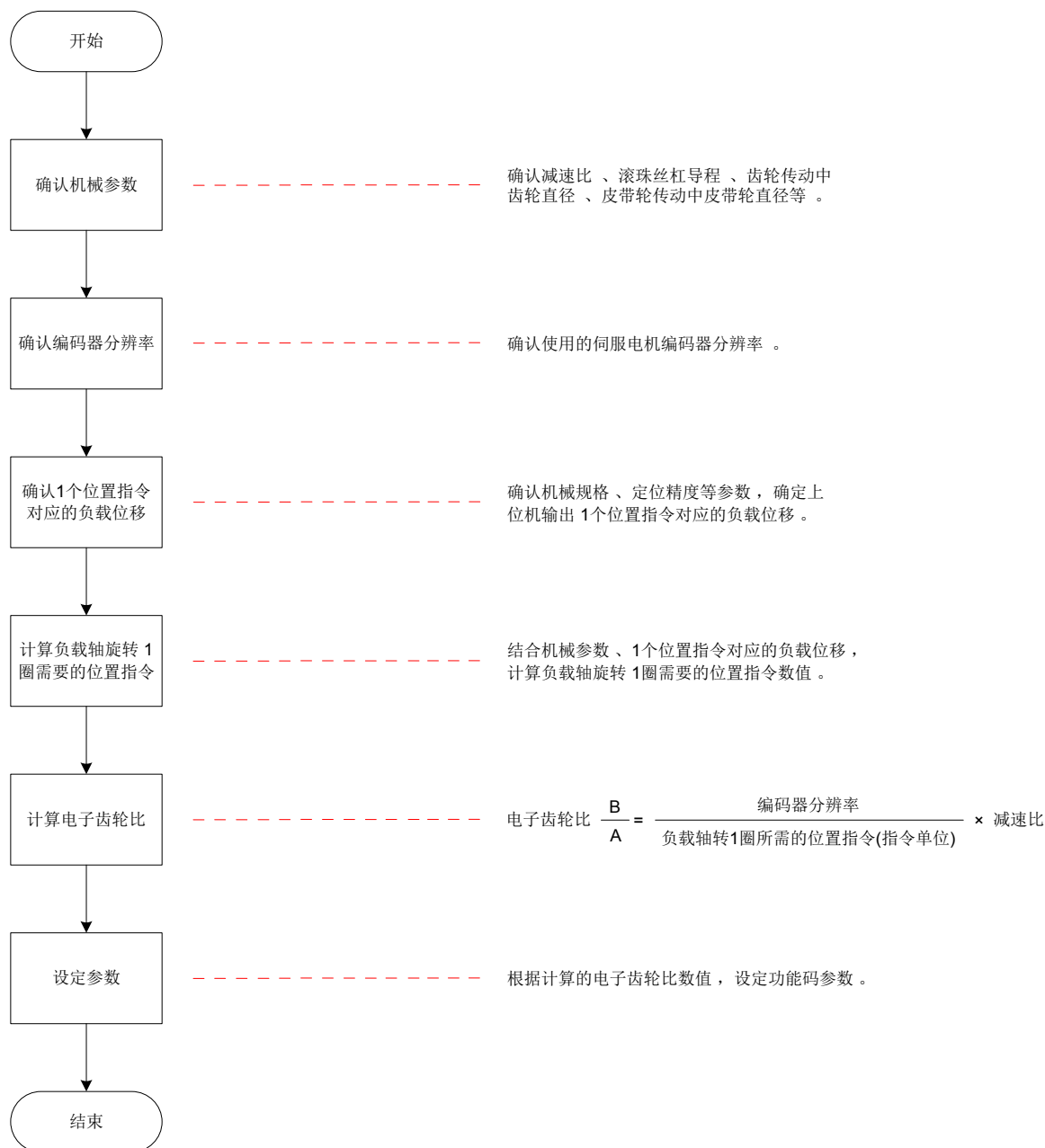

◆ 当 H05-02 不为 0 时，电子齿轮比  $\frac{B}{A} = \frac{\text{编码器分辨率}}{H05-02}$ ，此时电子齿轮比 1、电子齿轮比 2 无作用。

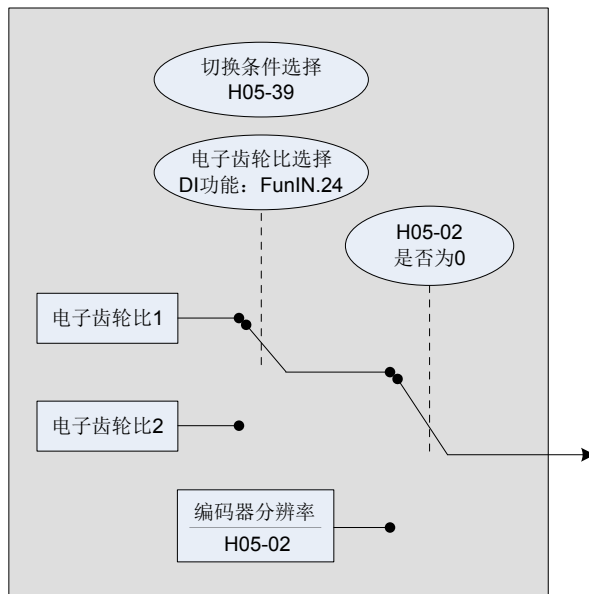

### 3 相关功能码

#### 1) 电子齿轮比数值设定

☆关联功能码：

功能码	名称	设定范围	单位	功能	设定方式	生效时间	出厂设定
H05-02	电机每旋转 1 圈的位置指令数	0~1048576	P/r	设置电机旋转 1 圈的位置指令数	立即生效	再次通电	0
H05-07	电子齿轮比 1(分子)	1~1072741824	-	设置第 1 组电子齿轮比的分子	运行设定	立即生效	1048576
H05-09	电子齿轮比 1(分母)	1~1073741824	-	设置第 1 组电子齿轮比的分母	运行设定	立即生效	10000
H05-11	电子齿轮比 2(分子)	1~1073741824	-	设置第 2 组电子齿轮比的分子	运行设定	立即生效	1048576
H05-13	电子齿轮比 2(分母)	1~1073741824	-	设置第 2 组电子齿轮比的分母	运行设定	立即生效	10000

## 2) 电子齿轮比切换设定

 注意	
	◆ 电子齿轮比实时更改值变化较大，或者两组电子齿轮比相差较大进行切换时，均将导致电机转速较大波动！此时可采用位置指令一阶低通滤波功能 (H05-04) 使位置指令平滑切换。

H05-02 为 0 时，可使用电子齿轮比切换功能。应根据机械运行情况确定是否需要在齿轮比 1 和齿轮比 2 间切换，并设定电子齿轮比切换条件。任一时刻有且仅有一组电子齿轮比起作用。如果该组电子齿轮比参数实时更改有效，其生效时间也受切换条件限制。

☆关联功能码：

功能码	名称	设定范围	功能	设定方式	生效时间	出厂设定
H05-39	电子齿轮比切换条件	0- 位置指令数为 0 (F05-02=0)，持续时间 2.5ms 后切换 1- 实时切换	设置电子齿轮比切换条件	停机设定	立即生效	0

同时，请将伺服驱动器的 1 个 DI 端子配置为功能 24(FunIN.24: GEAR\_SEL, 电子齿轮比选择)，并确定 DI 端子有效逻辑。

☆关联功能编号：

编码	名称	功能名	功能
FunIN.24	GEAR_SEL	电子齿轮比选择	无效，位置控制模式下，选用第 1 组电子齿轮比； 有效，位置控制模式下，选用第 2 组电子齿轮比；

伺服驱动器最终选用的电子齿轮比，应参照下表。

表 6-16 电子齿轮比

H05-02	H05-39	FunIN.24 对应的 DI 端子电平	电子齿轮比 $\frac{B}{A}$
0	0	无效	$\frac{H05-07}{H05-09}$
		有效	$\frac{H05-11}{H05-13}$
	1	无效	$\frac{H05-07}{H05-09}$
		有效	$\frac{H05-11}{H05-13}$
1~1048576	-	-	$\frac{\text{编码器分辨率}}{H05-02}$

对于串行编码器，电机分辨率 =  $2^n(P/r)$ ，n 为串行编码器位数。

例如汇川 20 位串行编码器，编码器分辨率 =  $2^{20}(P/r)=1048576(P/r)$ 。

对于正交增量式编码器，编码器分辨率 = 编码器线数 × 4。

例如汇川正交增量编码器线数为 2500，编码器分辨率 =  $10000(P/r)$ 。



### 4 电子齿轮比计算

位置指令 (指令单位)、负载位移与电子齿轮比之间的关系如下图所示:



图 5-30 位置指令 (指令单位)、负载位移与电子齿轮比之间的关系

以直线运动负载滚珠丝杠为例: 丝杠导程为  $p_B$ (mm)、编码器分辨率为  $P_G$ 、减速机构减速比为  $R$ 。

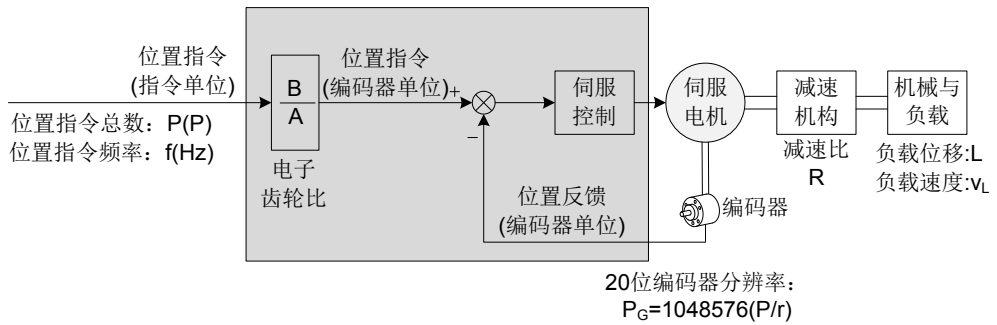

图 5-31 滚珠丝杠图示

1) 已知输入驱动器 1 个脉冲对应负载位移为  $\Delta L$ (mm)

机械位移量为  $\Delta L$  时, 对应负载轴转  $\frac{\Delta L}{p_B}$  圈, 电机轴旋转  $\frac{\Delta L}{p_B} \times \frac{1}{R}$  圈。则有:

$$1 \times \frac{B}{A} = \frac{\Delta L}{p_B} \times \frac{1}{R} \times P_G$$

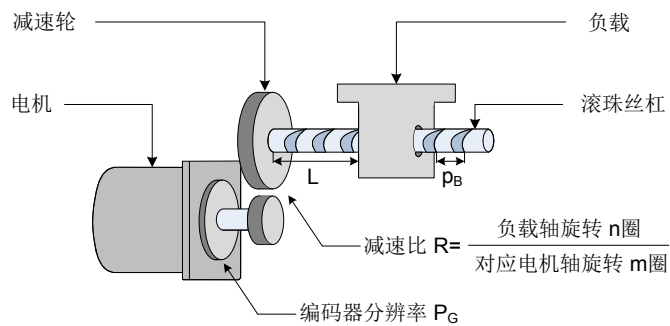
所以, 电子齿轮比

$$\frac{B}{A} = \frac{\Delta L}{p_B} \times \frac{1}{R} \times P_G$$

2) 已知负载位移  $L$ (mm) 和位置指令总数  $P$ (P)

机械位移量为  $L$  时, 对应负载轴转  $\frac{L}{p_B}$  圈, 电机轴旋转  $\frac{L}{p_B} \times \frac{1}{R}$  圈。则有:

$$P \times \frac{B}{A} = \frac{L}{p_B} \times \frac{1}{R} \times P_G$$

所以, 电子齿轮比

$$\frac{B}{A} = \frac{L}{p_B} \times \frac{1}{R} \times P_G \times \frac{1}{P}$$

3) 已知负载移动速度  $v_L$  (mm/s) 和位置指令频率  $f$ (Hz)

负载轴转速:  $\frac{v_L}{p_B}$  (r/s)

电机速度:  $v_M = \frac{v_L}{p_B} \times \frac{1}{R}$  (r/s)

位置指令频率、电子齿轮比与电机速度之间的关系:

$$f \times \frac{B}{A} = v_M \times P_G$$

所以, 电子齿轮比  $\frac{B}{A} = \frac{v_M \times P_G}{f}$

## 5 电子齿轮比的设定举例

表 5-13 电子齿轮比设定举例

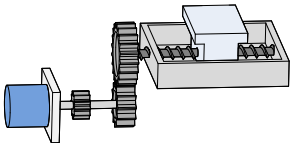
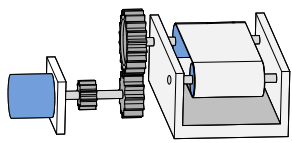
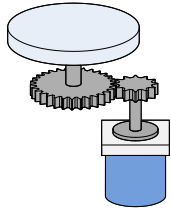
步骤	名称	机械结构		
		滚珠丝杠传动	皮带轮传动	旋转负载
				
1	机械参数	减速比 R: 1/1 丝杠导程: 0.01m	减速比 R: 5/1 皮带轮直径: 0.2m (皮带轮周长: 0.628m)	减速比 R: 10/1 负载轴转 1 圈负载旋转角: 360°
2	编码器分辨率	20bit=1048576P/r	20bit=1048576P/r	20bit=1048576P/r
3	1 个位置指令 (指令单位) 对应的负载位移	0.0001m	0.000005m	0.01°
4	负载轴转 1 圈需要 的位置指令 (指令单位) 数值	$\frac{0.01}{0.0001} = 100$	$\frac{0.628}{0.000005} = 125600$	$\frac{360}{0.01} = 36000$
5	计算	$\frac{B}{A} = \frac{1048576}{100} \times \frac{1}{1}$	$\frac{B}{A} = \frac{1048576}{125600} \times \frac{5}{1}$	$\frac{B}{A} = \frac{1048576}{36000} \times \frac{10}{1}$
6	设定	H05-07=1048576 H05-09=100	H05-07=5242880 H05-09=125600	H05-07=10485760 H05-09=36000

### 5.2.3 位置指令滤波

位置指令滤波是对经过电子齿轮比分频或倍频后的位置指令（编码器单位）进行滤波。包括一阶低通滤波和平均值滤波。

在以下场合时应考虑加入位置指令滤波：

- 上位机输出的位置指令未进行加减速处理；
- 脉冲指令频率低；
- 电子齿轮比为 10 倍以上时。

☆关联功能码：

功能码	名称	设定范围	单位	功能	设定方式	生效时间	出厂设定
H05-04	一阶低通滤波时间常数	0~6553.5	ms	设置针对位置指令（编码器单位）的一阶低通滤波器的时间常数	停机设定	立即生效	0.0
H05-06	平均值滤波时间常数	0~128.0	ms	设置针对位置指令（编码器单位）的平均值滤波器的时间常数	停机设定	立即生效	0.0

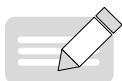

**NOTE**

◆ 该功能对位移量（位置指令总数）没有影响。

若设定值过大，将导致响应的延迟性增大，应根据实际情况，设定滤波时间常数。



图 5-32 矩形位置指令一阶滤波与平均滤波示意图



图 5-33 梯形位置指令一阶滤波与平均滤波示意图

## 5.2.4 位置偏差清除功能

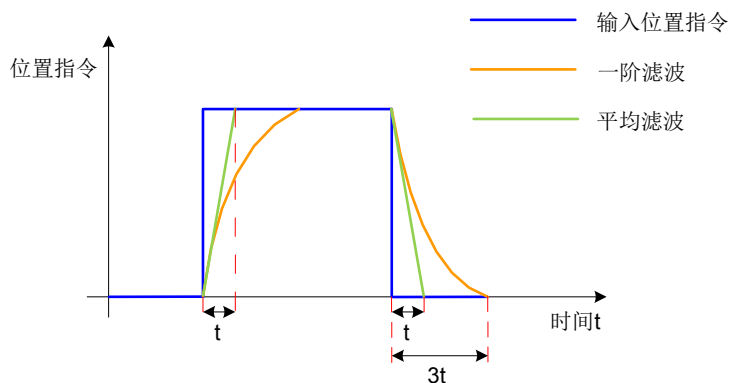
位置偏差 = (位置指令 - 位置反馈) (编码器单位)

位置偏差清除功能是指驱动器在满足一定条件时 (H05-16), 可将位置偏差清零。

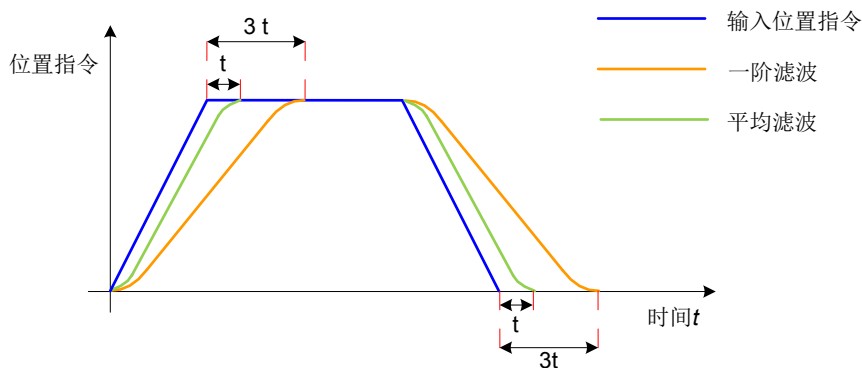
☆关联功能码:

功能码	名称	设定范围	功能	设定方式	生效时间	出厂设定
H05-16	清除动作选择	0- 伺服使能 OFF 或发生故障时清除位置偏差 1- 伺服使能 OFF 或发生故障时清除位置偏差脉冲 2- 伺服使能 OFF 或通过 DI 输入的 ClrPosErr 信号清除位置偏差	设置清除位置偏差的条件。	停机设定	立即生效	0

H05-16=2 时, 应将伺服驱动器的 1 个 DI 端子配置为功能 35(FunIN.35: ClrPosErr, 清除位置偏差), 并确定 DI 端子有效逻辑。建议使用快速 DI(DI8 或 DI9) 端子。

☆关联功能编号:

编码	名称	功能名	功能
FunIN.35	ClrPosErr	清除位置偏差	有效, 清零位置偏差; 无效, 不进行清除操作。

设定方法如下:

表 6-18 位置偏差清除设定

设定值	清除条件	清除时间
H05-16=0	伺服 OFF 或伺服状态不为“run”时, 清除位置偏差。	
H05-16=1	伺服 OFF 伺服发生故障或警告时, 清除位置偏差。	
H05-16=2	伺服 OFF 或清除位置偏差 DI 端子逻辑有效时清除位置偏差。 DI 端子建议设置为沿变化有效。	(上升沿有效)
		(下降沿有效)

### 5.2.5 分频输出功能

<b>注意</b>	
	<ul style="list-style-type: none"> <li>◆ 全闭环控制模式下不能使用分频输出功能，此时分频输出端子作为外部光栅尺信号的输入端子。</li> <li>◆ Z 信号分频输出精度要求较高的使用场合，建议使用 Z 信号输出的有效变化沿：</li> <li>◆ H05-41=0 有效变化沿为下降沿；</li> <li>◆ H05-41=1 有效变化沿为上升沿。</li> </ul>

伺服驱动器的分频输出功能是指将位置指令脉冲或编码器反馈的位置脉冲以 A/B 相正交脉冲的形式输出。



图 5-34 分频输出原理示意图

其中，多轴伺服脉冲同步跟踪时，建议采用脉冲指令同步输出方式，即 H05-38=1；上位机用作闭环反馈时，建议采用编码器分频输出方式，即 H05-38=0；

伺服驱动器有 1 组分频输出端子：

A 相脉冲：PAO+、PAO-，差分输出，最大输出脉冲频率为 2Mpps

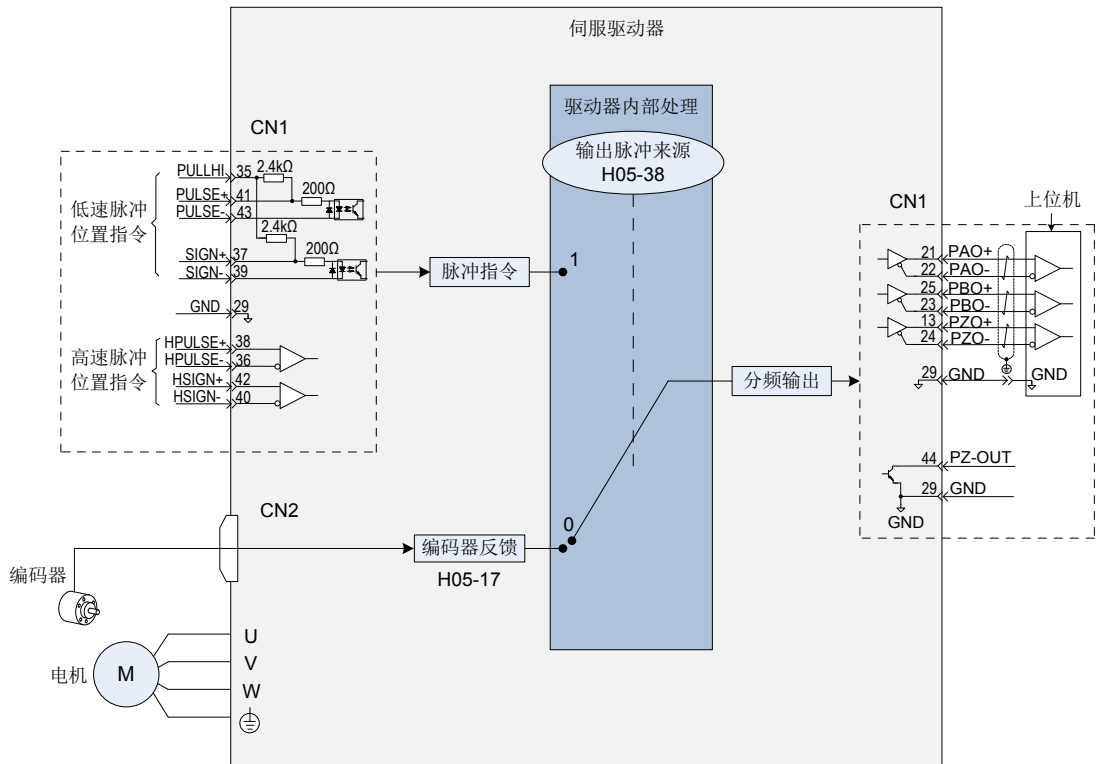
B 相脉冲：PBO+、PBO-，差分输出，最大输出脉冲频率为 2Mpps

Z 相脉冲：PZO+、PZO-，差分输出，最大输出脉冲频率为 2Mpps。

PZ-OUT，GND，集电极开路输出，最大输出脉冲频率为 100kpps。

使用分频输出功能时，应根据需要对输出脉冲的来源 (H05-38)、相位 (H02-03)、分辨率 (H05-17) 以及 Z 相脉冲极性 (H05-41) 分别进行设置。

输出来源为编码器反馈脉冲 (H05-38=0) 时, 电机旋转 1 圈, A/B 相输出脉冲数由 H05-17 和 H05-61( 编码器分频脉冲数 ) 决定; A/B 相脉冲宽度 T 由电机转速决定, Z 相与 A 相同步, 且宽度为 T; 电机每旋转 1 圈 Z 相信号输出 1 次。

表 5-14 编码器分频输出 (H05-38=0) 脉冲示意图

H02-03 ( 输出脉冲相位 )	H05-41 ( Z 脉冲输出极性 )	正转, 脉冲输出示意图	反转, 脉冲输出示意图
0	0	<p>A相超前 B 相 90°</p>	<p>B 相超前 A 相 90°</p>
	1	<p>A 相超前 B 相 90°</p>	<p>B 相超前 A 相 90°</p>
1	0	<p>B 相超前 A 相 90°</p>	<p>A 相超前 B 相 90°</p>
	1	<p>B 相超前 A 相 90°</p>	<p>A 相超前 B 相 90°</p>

☆关联功能码:

功能码	名称	设定范围	单位	功能	设定方式	生效时间	出厂设定
H02-03	输出脉冲相位	0- A 超前 B 1-A 滞后 B	-	设置脉冲输出的 A 相脉冲和 B 相脉冲间的相位关系。	停机设定	再次通电	0
H05-17	编码器分频脉冲数	35~32767	p/r	H05-61<35 时, 设置输出脉冲的分辨率, 等于电机每旋转 1 圈 PAO/PBO(4 倍频前) 输出脉冲数。	停机设定	再次通电	2500
H05-38	伺服脉冲输出来源选择	0- 编码器分频输出 1- 脉冲指令同步输出 2- 分频或同步输出禁止	-	选择伺服脉冲输出来源	停机设定	再次通电	0
H05-41	Z 脉冲输出极性选择	0- 正极性输出 (Z 脉冲为高电平) 1- 负极性输出 (Z 脉冲为低电平)	-	设置 Z 相脉冲有效时的输出电平	停机设定	再次通电	1
H05-61	编码器分频脉冲数 (32 位)	0~262143	p/r	当设置值 H0561>=35 时, 设置输出脉冲的分辨率, 等于电机每旋转 1 圈 PAO/PBO(4 倍频前) 输出脉冲数。	停机设定	再次通电	0

### 5.2.6 定位完成 / 接近功能

内部指令完成功能是指伺服内部多段位置指令为零时，可以认为指令发送完成结束。此时，伺服驱动器可输出内部指令完成信号（CmdOk），上位机接收到信号可确认伺服驱动器内部多段位置指令发送完成。

定位完成功能是指位置偏差满足用户设定的条件（H05-20），可认为位置控制模式下定位结束。此时，伺服驱动器可输出定位完成（COIN）信号，上位机接收到该信号可确认伺服驱动器定位完成。

其功能原理如下图所示：



图 5-35 定位完成 / 接近功能说明



图 5-36 位置偏差相关信号

定位完成，定位接近和位置偏差过大的单位，可以通过伺服驱动器的功能码 H0A-17 进行选择，当位置偏差满足条件 (H05-20) 时，伺服驱动器也可输出定位接近 (NEAR) 信号，通常上位机在确认定位完成前，可先接收到定位接近信号，为定位完成操作做准备。

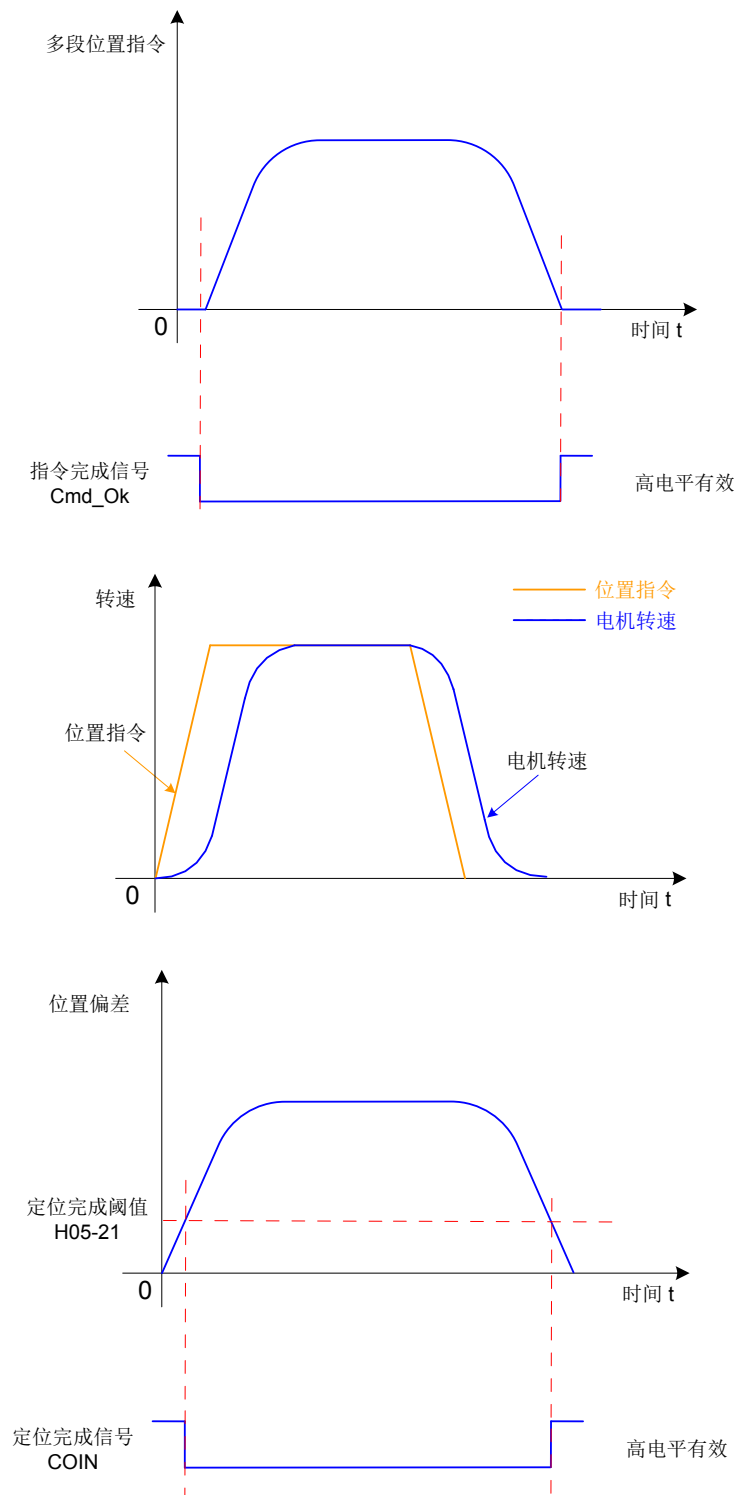
使用定位完成 / 接近功能前，应对定位完成 / 接近的输出条件、阈值和窗口及保持时间进行设置。定位完成窗口时间和保持时间的原理如下图：

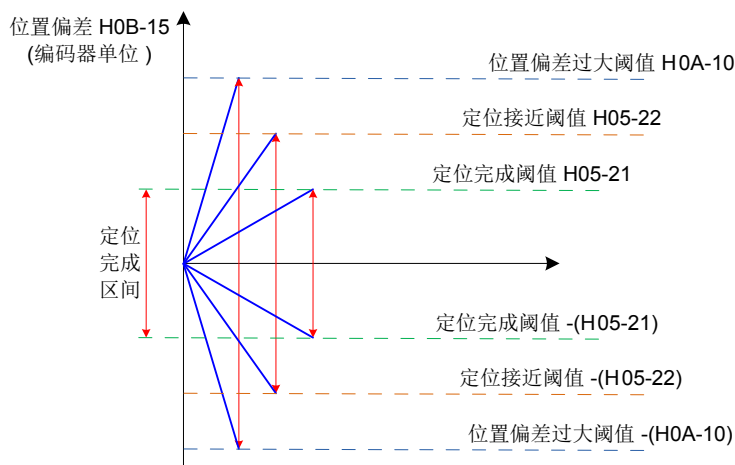

图 5-37 定位完成窗口时间和保持时间的原理图



当定位完成输出选择有保持功能时，其设置值为 0 表示直到下一次收到位置指令前，定位完成信号一直保持有效。

☆关联功能码：

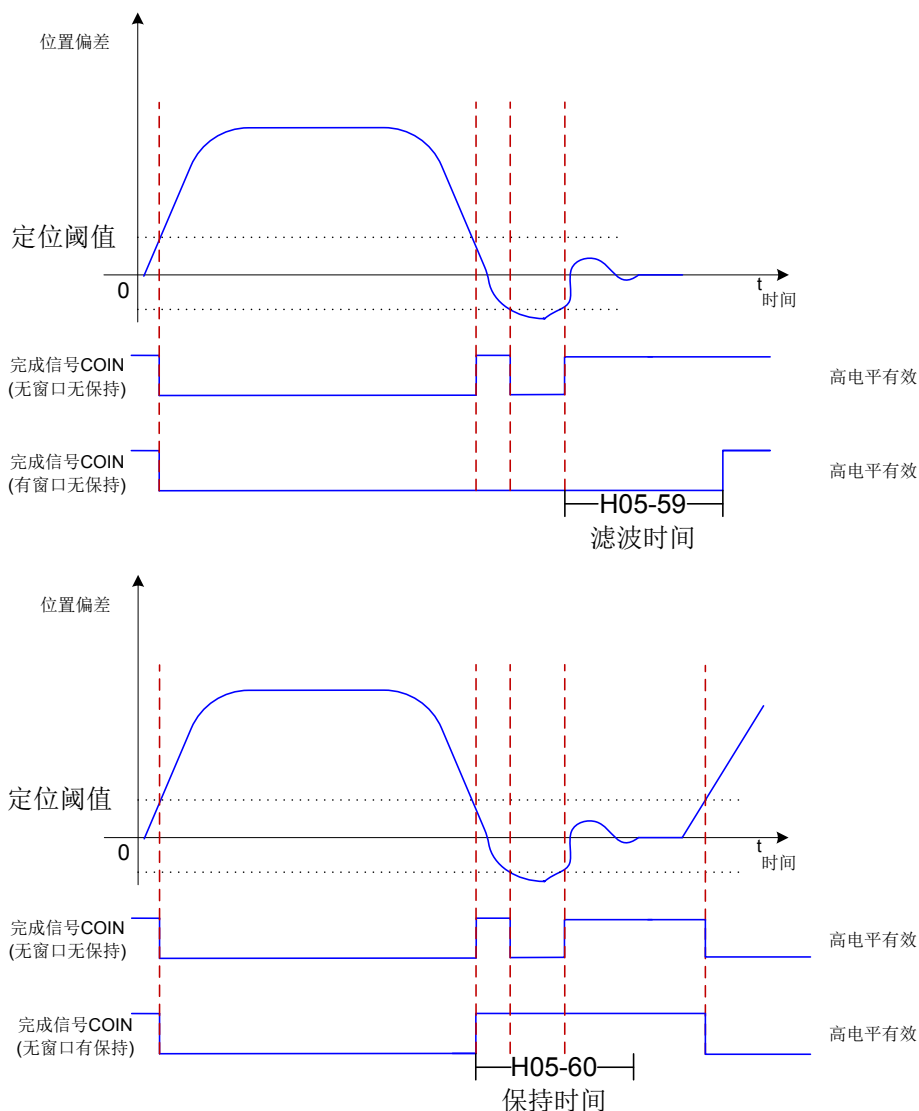
功能码	名称	设定范围	单位	功能	设定方式	生效时间	出厂设定
H0A-17	位置设定单位选择	0-1	-	单位选择： 0- 编码器单位 1- 指令单位	停机生效	立即生效	0
H05-20	定位完成 / 接近输出条件	0- 位置偏差绝对值小于定位完成 / 接近阈值时输出 1- 位置偏差绝对值小于定位完成 / 接近阈值、且位置指令滤波后的指令为 0 时输出 2- 位置偏差绝对值小于定位完成 / 接近阈值，且位置指令为 0 时输出 3- 位置偏差绝对值小于定位完成 / 接近阈值，且位置指令滤波为 0 时输出，至少保持 H05-60 的时间有效	-	设置定位完成 (COIN)/ 接近 (NEAR) 有效的条件	运行设定	立即生效	0
H05-21	定位完成阈值	1~65535	编码器 / 指令单位	设置定位完成 (COIN) 有效时位置偏差绝对值的阈值	运行设定	立即生效	734
H05-22	定位接近阈值	1~65535	编码器 / 指令单位	设置定位接近 (NEAR) 有效时位置偏差绝对值的阈值	运行设定	立即生效	65535
H05-59	定位窗口时间	0-30000	ms	定位信号滤波，滤波后输出有效电平	运行设定	立即生效	0
H05-60	定位保持时间	0-30000	ms	定位信号有效至少保持的时间	运行设定	立即生效	0

 注意





- ◆ 定位接近阈值 (H05-22) 一般需大于定位完成阈值 (H05-21)。
- ◆ 定位完成阈值 (H05-21) 只反映，定位完成有效时位置偏差绝对值的阈值，与定位精度无关。
- ◆ 速度前馈增益 (H08-19) 设定值过大或低速运行时，将引起位置偏差绝对值较小，若 H05-21 设定值过大，会导致定位完成一直有效，因此，为提高定位完成的有效性，请减小 H05-21 设定值。
- ◆ 在定位完成阈值 (H05-21) 小，位置偏差也较小情况下，可通过设置 H05-20 变更定位完成 / 接近信号的输出条件。
- ◆ 伺服使能 (S-ON) 无效时，定位完成信号 (COIN) 与定位接近信号 (NEAR) 输出无效。

使用内部指令完成、定位完成和定位接近功能时，应将伺服驱动器的 3 个 DO 端子分别配置为 DO 功能 22(FunOUT.22: CmdOk, 定位接近)，DO 功能 5(FunOUT.5: COIN, 定位完成) 和 DO 功能 6(FunOUT.6: NEAR, 定位接近)，并确定对应 DO 端子有效逻辑。

☆关联功能编号：

编码	名称	功能名	功能
FunOut.5	COIN	定位完成	有效，位置控制模式下，位置偏差绝对值满足 H05-21 设定条件，表明伺服定位完成。 无效，位置控制模式下，伺服正处于定位完成过程中。
FunOut.6	NEAR	定位接近	有效，位置控制模式下，位置偏差绝对值满足 H05-22 设定条件，表明伺服定位接近。 无效，位置控制模式下，伺服正处于定位接近过程中。

## 5.2.7 中断定长功能

 <b>注 意</b>	
	◆ 原点回归功能正在进行时，中断定长触发信号无效；

### 1 功能介绍

中断定长功能是指位置控制模式下，中断伺服当前运行状态，执行预先设置的定长指令。即位置控制模式下，伺服使能为 ON 时，触发中断定长功能后，伺服电机将按照触发前的电机旋转方向，运行中断定长功能设置的位置指令。

中断定长运行期间，驱动器屏蔽其他任何内、外部位置指令（包括再次触发的中断定长位置指令），输入位置指令计数器 H0B-13 仅对中断定长位置指令进行计数；中断定长运行完成后，根据用户设置 (H05-29)，驱动器将保持位置指令屏蔽状态，或恢复响应位置指令，但中断定长运行过程中输入的位置指令将被抛弃。

中断定长完成后，伺服驱动器同时输出中断定长完成信号 (FunOUT.15: XintCoin) 与定位完成信号 (FunOUT.5: COIN, 定位完成)，上位机接收到中断定长完成信号可确认中断定长完成。其中，中断定长完成信号的输出与伺服使能 (S-ON)、DI9 端子逻辑是否有效均无关。

中断定长功能有效条件：

- 触发中断定长之前，电机当前速度大于或等于 10rpm，或者 H05-26 不为 0；
- 中断定长位移 H05-24 不为零；
- DI 功能 FunIN.33(中断定长禁止) 未使用或对应端口逻辑无效。

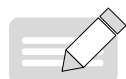

**NOTE**

- ◆ 使用中中断定长时，均值滤波功能无效。



图 5-38 中断定长功能信号流程图

4) 参数设置

☆关联功能码:

功能码	名称	设定范围	单位	功能	设定方式	生效时间	出厂设定
H05-23	中断定长使能	0- 禁止 1- 使用	-	设置是否使能中断定长功能	停机设定	再次通电	0
H05-24	中断定长位移	0~1073741824	指令单位	设置中断定长位移	运行设定	立即生效	10000
H05-26	中断定长恒速运行速度	0~6000	rpm	设置中断定长运行时电机最大速度，与电子齿轮比无关。	运行设定	立即生效	200
H05-27	中断定长加减速时间	0~1000	ms	设置电机速度由 0 匀变速到 1000rpm 的时间	运行设定	立即生效	10
H05-29	定长锁定解除信号使能	0- 不使能 1- 使能	-	设置中断定长运行完毕后，响应其他位置指令的条件，H05-29=1 时必须使用 DI 功能 FunIN.29( 中断定长状态解除信号 ) 来解除锁定状态	运行设定	立即生效	1

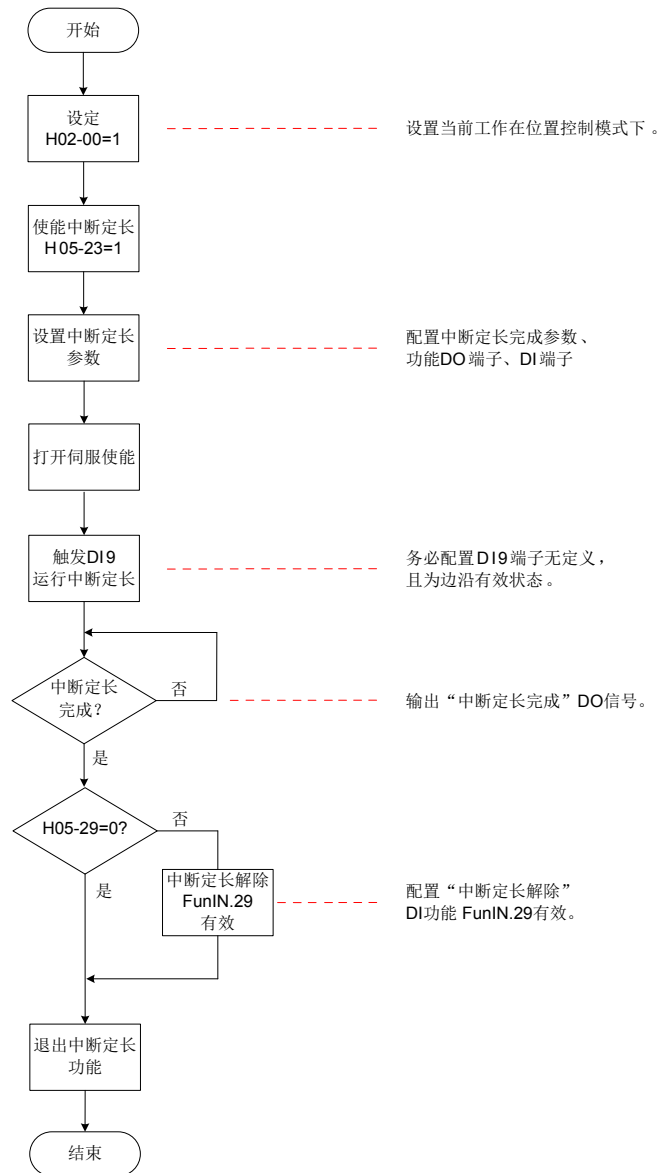
☆关联功能编号：

编码	名称	功能名	功能
FunIN.29	XintFree	中断定长状态解除	有效，解除中断定长锁定状态，伺服可响应其他位置指令； 无效，保持中断定长锁定状态，伺服不响应其他位置指令。
FunIN.33	XintInHibit	中断定长禁止	有效，禁止中断定长功能； 无效，允许中断定长功能。
FunOut.15	XintCoin	中断定长完成信号	有效，位置控制时，中断定长位移运行完成。 无效，位置控制时，中断定长位移未运行完成。

**注意**



◆ 原使用中断定长功能时，驱动器强制使用快速 DI 端子 DI9 作为中断定长功能触发端子，其他 DI 端子均无效，此时 DI9 端子对应的功能 (H03-18) 禁止分配为其他 DI 功能，且端子逻辑 (H03-19) 应设置为沿变化有效，否则驱动器将其逻辑强制转换为沿变化有效。

表 5-15 中断定长功能时，DI9 有效逻辑

H03-19	DI9 有效逻辑	对应波形
0/3	下降沿	
1/2	上升沿	
4	上升沿和下降沿	

中断定长恒速运行速度：





图 5-39 中断定长功能电机运行曲线

表 5-16 中断定长电机转速说明

H05-26	触发中断定长前电机速度	中断定长功能	中断定长恒速运行速度
0	<10	无效	-
	≥ 10	有效	触发中断定长前电机速度
1~6000	-	有效	H05-26

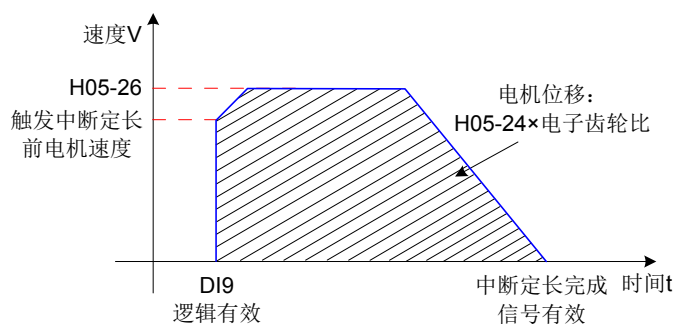
## 5.2.8 原点复归功能

 <b>注 意</b>	
	◆ 中断定长功能或多段位置功能正在运行时，原点复归触发信号被屏蔽。

### 1 功能介绍

原点：即机械原点，可表示原点开关或电机 Z 信号位置，由功能码 H05-31 选择设定。

零点：即定位目标点，可表示为原点 + 偏移量 (H05-36 设定)。当 H05-36 设为 0 时，零点与原点重合。

原点复归功能是指位置控制模式下，伺服使能为 ON 时，触发原点复归功能后，伺服电机将主动查找零点，完成定位的功能。

原点复归运行期间，其他位置指令 (包括再次触发的原点复归使能信号) 均被屏蔽；原点复归运行完成后，伺服驱动器可响应其他位置指令。

原点复归功能包括原点回零和电气回零两种模式。

原点回零：伺服驱动器在接收到原点复归触发信号后，根据预先设置的机械原点，主动定位电机轴与机械原点的相对位置，首先查找原点，然后在原点基础上移动偏置量到达零点位置。原点回零，通常应用于首次寻找零点场合。

电气回零：经原点回零操作已确定零点绝对位置后，以当前位置为起始点，移动一段相对位移。

原点复归完成后 (包括原点回零和电气回零)，电机当前绝对位置 (H0B-07) 均与机械原点偏移量 (H05-36) 一致。

原点复归完成后，伺服驱动器输出原点回零完成信号 (FunOUT.16: HomeAttain) 或者电气回零完成信号 (FunOUT.17: ElecHomeAttain)，上位机接收到该信号可确认原点复归完成。原点回零与电气回零完成信号与伺服模式与伺服运行状态无关。

表 5-17 原点回零与电气回零的比较

复归类别	回零模式 (H05-30)	回零方向、减速点、原点	触发信号	电机总位移
原点回零	0	-	-	-
	1	H05-31 决定	HomingStart 信号	由机械原点坐标、偏移位移决定
	3		伺服使能	
	4		伺服使能	
	6	-	-	-
电气回零	2	回零方向与电机位移符号一致	HomingStart 信号	(H05-36-H0B-07) × 电子齿轮比
	5	不需减速点和原点信号	伺服使能	



◆ 使用原点复归功能时，均值滤波与低通滤波功能无效。

## 2 原点回零

 注意

- ◆ 使用原点复归功能，需提前设置机械限位开关，如果使用触停回零方式并且使用机械偏移量，请将偏移量设置在行程范围内，以保证原点复归过程中不会高速撞坏机械！
- ◆ 原点复归过程中遇到限位开关后，伺服驱动器发生 Er.950(正向超程警告)或 Er.952(反向超程警告)，若 H05-40=0 或 1，伺服电机停机，停机方式由 H02-07 决定！

以下列情况为例，说明原点回零：

- 正向回零，减速点、原点为原点开关 (H05-31=0)
- 正向回零，减速点、原点为电机 Z 信号 (H05-31=2)
- 正向回零，减速点为原点开关、原点为电机 Z 信号 (H05-31=4)
- 正向回零，减速点、原点为正向超程开关 (H05-31=6)
- 正向回零，减速点为正向超程开关，原点为电机 Z 信号 (H05-31=8)
- 正向回零，减速点、原点为机械极限位置 (H05-31=10)
- 正向回零，减速点为机械极限位置，原点为电机 Z 信号 (H05-31=12)

其余回零方式，仅初始回零方式与上述相反。

## 1) 原点回零：正向回零，减速点、原点为原点开关 (H05-31=0)

- ① 电机开始运动时原点开关 (减速点) 信号无效 (0- 无效, 1- 有效)，全过程未触发正向超程开关

伺服电机首先以 H05-32 设定值高速正向搜索减速点信号，直至遇到减速点信号的上升沿，按照 H05-34 设定逐渐减速至  $-(H05-33)$  后，伺服电机以  $-(H05-33)$  设定的低速反向搜索减速点信号下降沿，遇到减速点信号下降沿则反向，并以 H05-33 继续低速搜索原点信号上升沿，正向加速或正向匀速运行过程中，遇到原点信号上升沿立即停机。



图 5-40 模式 0 原点回零电机运行曲线①与转速说明

② 电机开始运动时原点开关（减速点）信号有效，全过程未触发正向超程开关

伺服电机直接以  $-(H05-33)$  设定值低速反向搜索减速点信号下降沿，遇到减速点信号下降沿则反向（即正向），并以  $H05-33$  继续低速搜索原点信号上升沿，正向加速或正向匀速运行过程中，遇到原点信号上升沿立即停机。

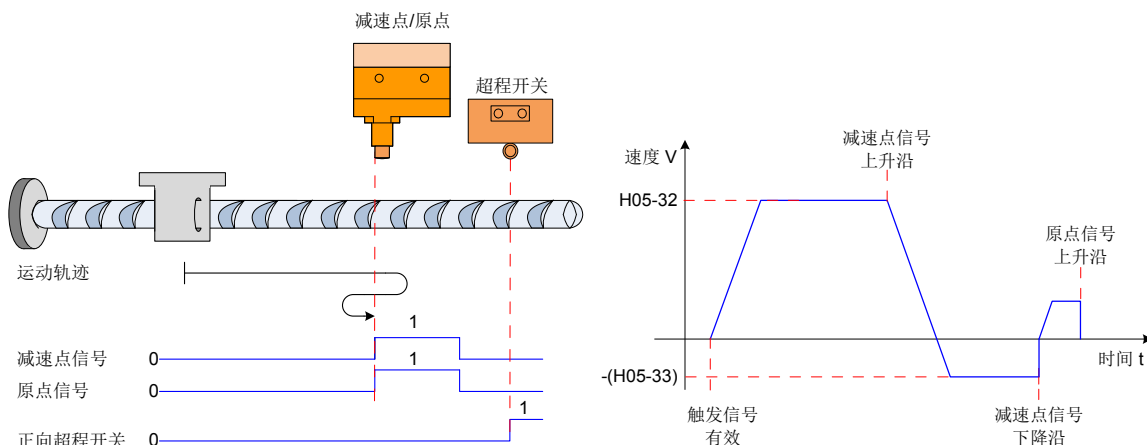

图 5-41 模式 0 原点回零电机运行曲线②与转速说明

③ 电机开始运动时原点开关（减速点）信号无效，过程中触发正向超程开关有效

伺服电机首先以  $H05-32$  设定值高速正向搜索减速点信号，遇到正向超程开关后，驱动器根据  $H05-40$  设置，决定立刻反向回零 ( $H05-40=2$  或  $3$ )，或停机并等待上位机再次给出原点回零触发信号 ( $H05-40=0$  或  $1$ )，满足条件后，驱动器以  $-H05-32$  反向高速搜索减速点信号下降沿，遇到减速点信号下降沿后，按照  $H05-34$  设定值减速反向（即回复正向），伺服电机以  $H05-33$  正向低速搜索原点信号上升沿，正向加速或正向匀速运行过程中，遇到原点信号上升沿立即停机。



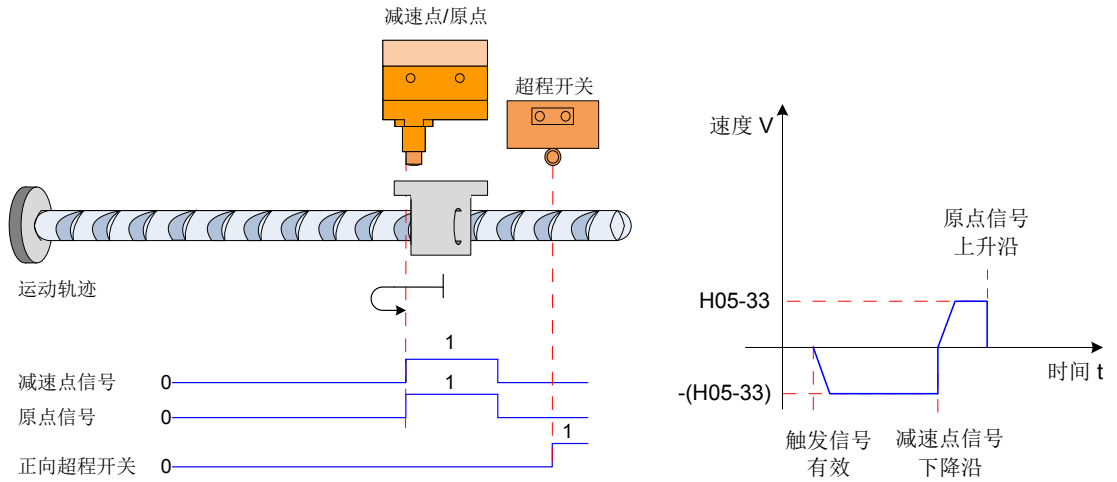

图 5-42 模式 0 原点回零电机运行曲线③与转速说明

## 2) 原点回零：正向回零，减速点、原点为电机 Z 信号 (H05-31=2)

 注意	
	◆ 以 Z 信号为减速点和原点的原点回零方式 (H05-31=2 或 3) 中，回零后，电机实际停止位置可能不在 Z 信号同一侧的上升沿，停止位置存在 $\pm 1$ 个脉冲 (编码器单位) 的偏差。

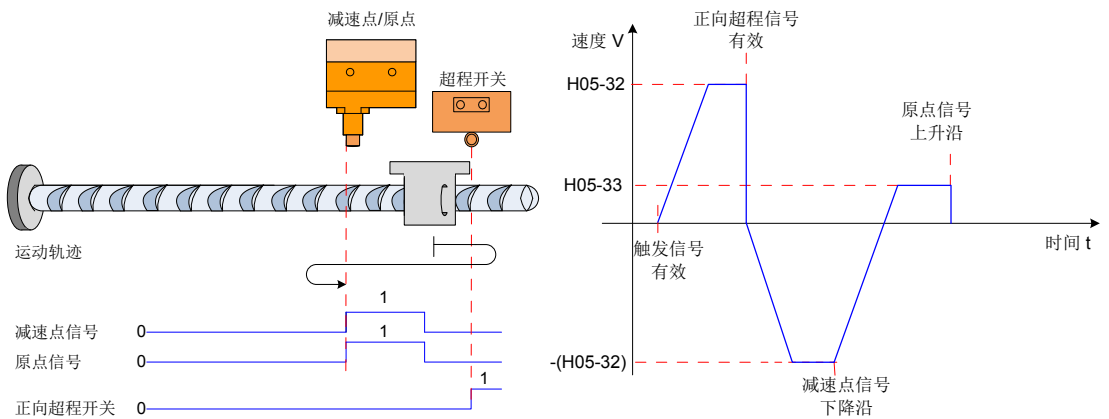
① 电机开始运动时 Z 信号无效 (0- 无效, 1- 有效), 全过程未触发正向超程开关

伺服电机首先以 H05-32 设定值高速正向搜索 Z 信号, 遇到 Z 信号的上升沿后, 按照 H05-34 设定值减速反向, 加速至  $-(H05-33)$ , 反向加速或反向匀速运行过程中, 遇到电机 Z 信号另一侧上升沿立即停机。



图 5-43 模式 2 原点回零电机运行曲线①与转速说明

② 电机开始运动时 Z 信号有效, 全过程未触发正向超程开关

伺服电机直接以 H05-33 设定值高速正向搜索 Z 信号下降沿, 遇到 Z 信号下降沿则反向, 并以  $-(H05-33)$  继续低速搜索 Z 信号上升沿, 反向加速或反向匀速运行过程中, 遇到 Z 信号上升沿立即停机。

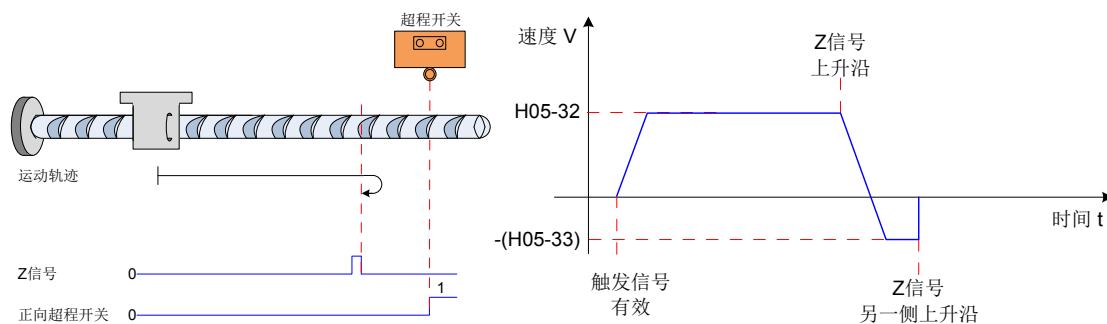

图 5-44 模式 2 原点回零电机运行曲线②与转速说明



③ 电机开始运动时 Z 信号无效，过程中触发正向超程开关有效

伺服电机首先以 H05-32 设定值高速正向搜索 Z 信号，遇到正向超程开关后，驱动器根据 H05-40 设置，决定立刻反向回零 (H05-40=2 或 3)，或停机并等待上位机再次给出原点回零触发信号 (H05-40=0 或 1)，满足条件后，驱动器以 -(H05-32) 反向高速搜索 Z 信号，直至遇到 Z 信号上升沿，按照 H05-34 设定值逐渐减速反向 (即恢复正向)，伺服电机以 H05-33 正向低速搜索 Z 信号另一侧上升沿，正向加速或正向匀速运行过程中，遇到 Z 信号另一侧上升沿立即停机。

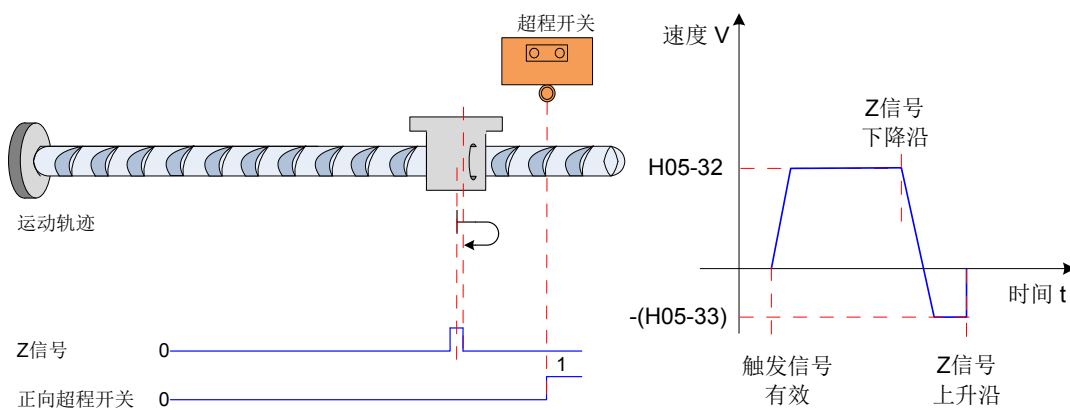

图 5-45 模式 2 原点回零电机运行曲线③与转速说明

3) 原点回零：正向回零，减速点为原点开关，原点为电机 Z 信号 (H05-31=4)

① 电机开始运动时原点开关信号无效 (0- 无效, 1- 有效)，全过程未触发正向超程开关

伺服电机首先以 H05-32 设定值正向高速搜索原点开关信号，遇到原点开关信号的上升沿后，按照 H05-34 设定逐渐减速反向，伺服电机以 -(H05-33) 设定的低速反向搜索原点开关信号下降沿，遇到原点开关信号下降沿减速反向 (即恢复正向)，并以 H05-33 正向低速搜索原点开关信号上升沿，遇到原点开关信号上升沿后，继续运行，之后第一次遇到电机 Z 信号立即停机。

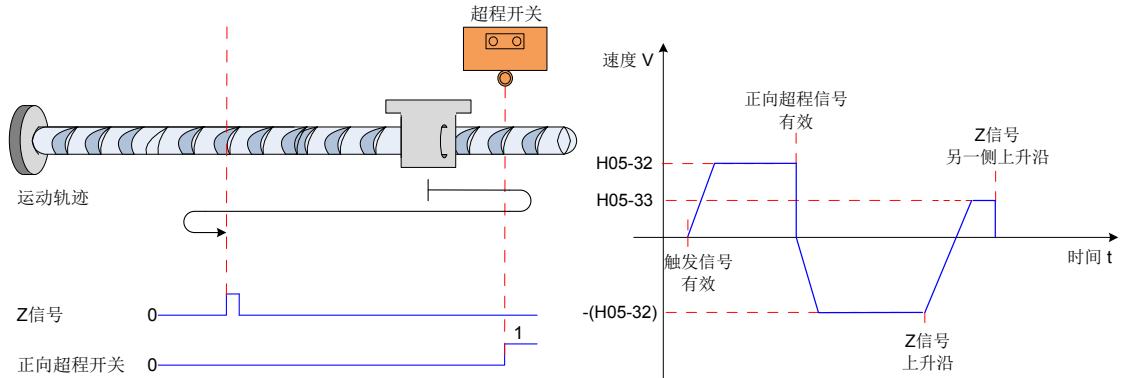

图 5-46 模式 4 原点回零电机运行曲线①与转速说明

## ② 电机开始运动时原点开关信号有效，全过程未触发正向超程开关

伺服电机直接以  $-(H05-33)$  设定值反向低速搜索原点开关信号下降沿，遇到原点开关信号下降沿后，减速反向（即正向），以  $H05-33$  低速正向搜索原点开关信号上升沿，遇到原点开关信号上升沿后，继续以  $H05-33$  正向低速运行，之后第一次遇到 Z 信号上升沿立即停机。

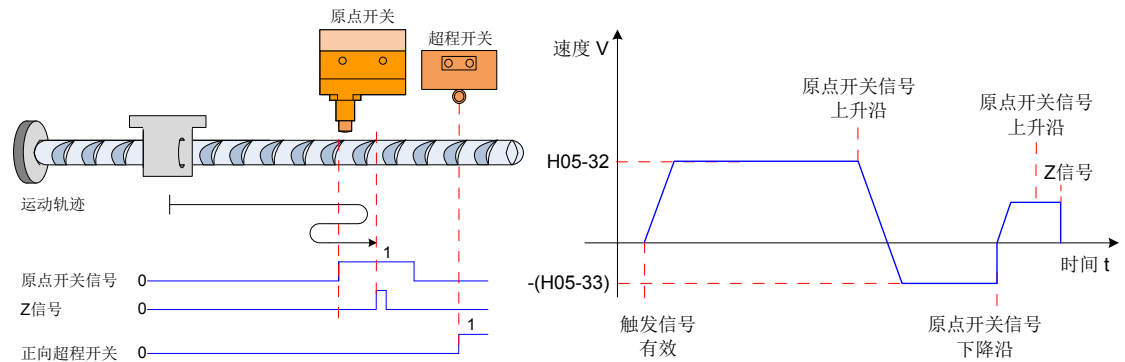

图 5-47 模式 4 原点回零电机运行曲线②与转速说明

## ③ 电机开始运动时原点开关信号无效，过程中触发正向超程开关有效

伺服电机首先以  $H05-32$  设定值高速正向搜索原点开关，遇到正向超程开关后，驱动器根据  $H05-40$  设置，决定立刻反向回零 ( $H05-40=2$  或  $3$ )，或停机并等待上位机再次给出原点回零触发信号 ( $H05-40=0$  或  $1$ )，满足条件后，驱动器以  $-(H05-32)$  反向高速搜索减速点，直至遇到原点开关信号下降沿，按照  $H05-34$  设定值逐渐减速反向（即恢复正向）后，伺服电机以  $H05-33$  低速正向搜索原点开关信号上升沿，遇到原点开关信号上升沿后，继续运行，之后第一次遇到电机 Z 信号立即停机。

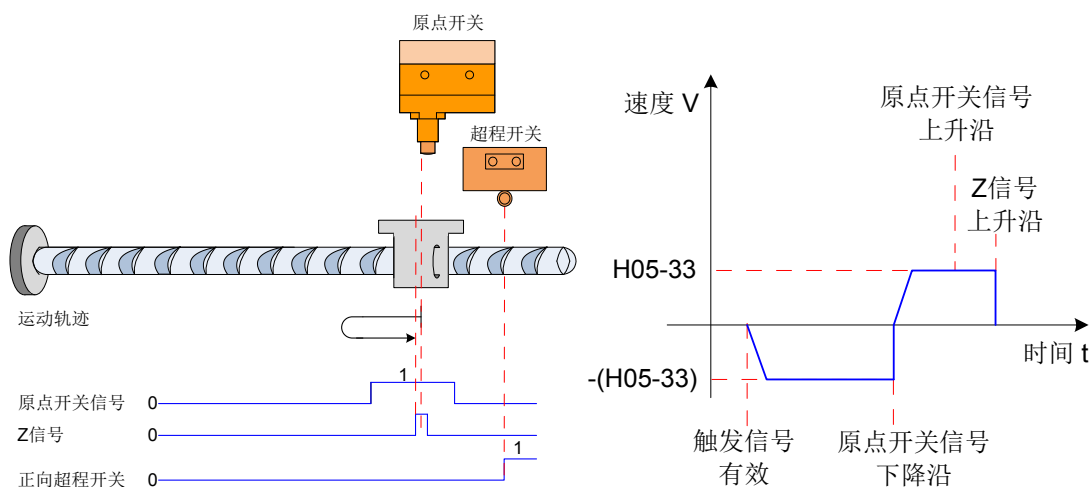

图 5-48 模式 4 原点回零电机运行曲线③与转速说明

4) 原点回零：正向回零，减速点、原点为正向超程开关 (H05-31=6)

① 电机开始运动时正向超程开关信号无效 (0- 无效, 1- 有效)

伺服电机首先以 H05-32 设定值正向高速搜索正向超程开关，遇到正向超程开关信号的上升沿后，按照 H05-34 设定逐渐减速反向，伺服电机以 -(H05-33) 设定的低速反向搜索正向超程开关信号下降沿，遇到正向超程开关信号下降沿减速反向 (即恢复正向)，并以 H05-33 正向低速搜索正向超程开关信号上升沿，正向加速或正向匀速运行过程中，遇到正向超程开关信号上升沿立即停机。

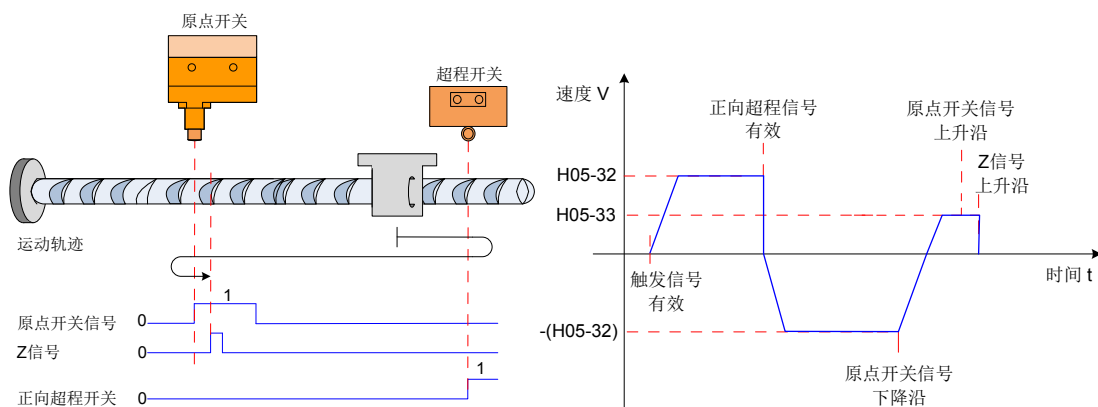

图 5-49 模式 6 原点回零电机运行曲线①与转速说明

② 电机开始运动时正向超程开关信号有效

伺服电机直接以 -(H05-33) 设定值反向低速搜索正向超程开关信号下降沿，遇到正向超程开关信号下降沿后，减速反向 (即正向)，以 H05-33 低速正向搜索正向超程开关信号上升沿，正向加速或正向匀速运行过程中，遇到正向超程开关信号上升沿立即停机。

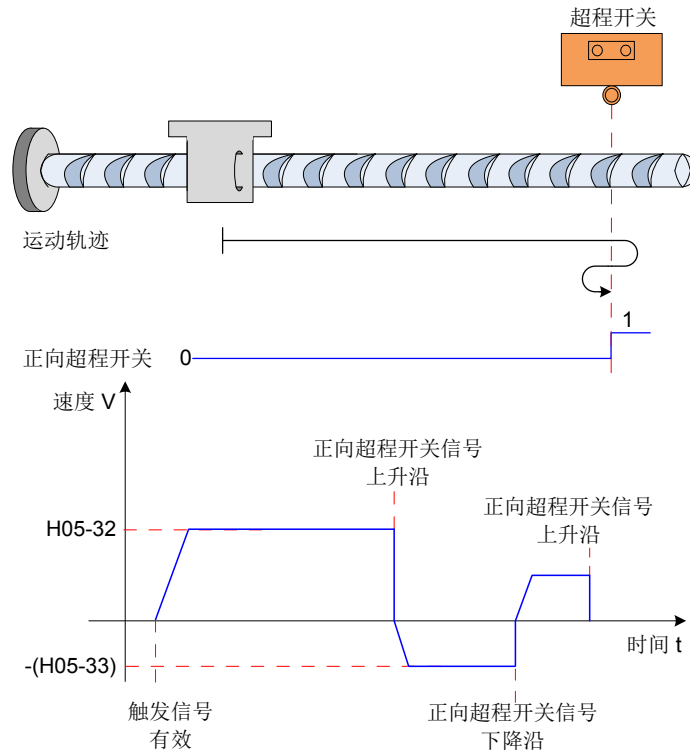

图 5-50 模式 6 原点回零电机运行曲线②与转速说明

5) 原点回零：正向回零，减速点为正向超程开关，原点为电机 Z 信号 (H05-31=8)

① 电机开始运动时正向超程开关信号无效 (0- 无效, 1- 有效)

伺服电机首先以 H05-32 设定值正向高速搜索正向超程开关，遇到正向超程开关信号的上升沿后，按照 H05-34 设定逐渐减速反向，伺服电机以 -(H05-33) 设定的低速反向搜索正向超程开关信号下降沿，遇到正向超程开关信号下降沿减速反向 (即恢复正向)，并以 H05-33 正向低速搜索正向超程开关信号上升沿，遇到正向超程开关信号上升沿后，继续运行，之后第一次遇到电机 Z 信号立即停机。

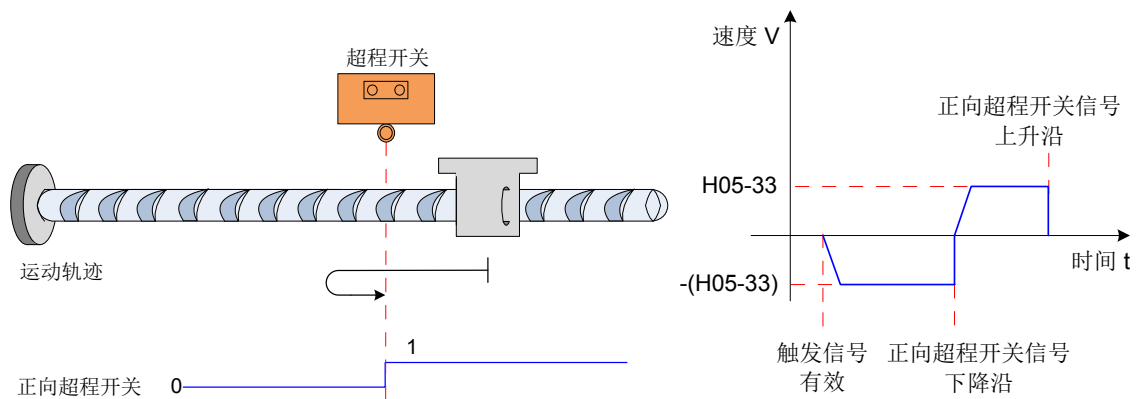

图 5-51 模式 8 原点回零电机运行曲线①与转速说明

② 电机开始运动时正向超程开关信号有效

伺服电机直接以 -(H05-33) 设定值反向低速搜索正向超程开关信号下降沿，遇到正向超程开关信号下降沿后，减速反向 (即正向)，以 H05-33 低速正向搜索正向超程开关信号上升沿，遇到正向超程开关信号上升沿后，继续以 H05-33 正向低速运行，之后第一次遇到 Z 信号上升沿立即停机。

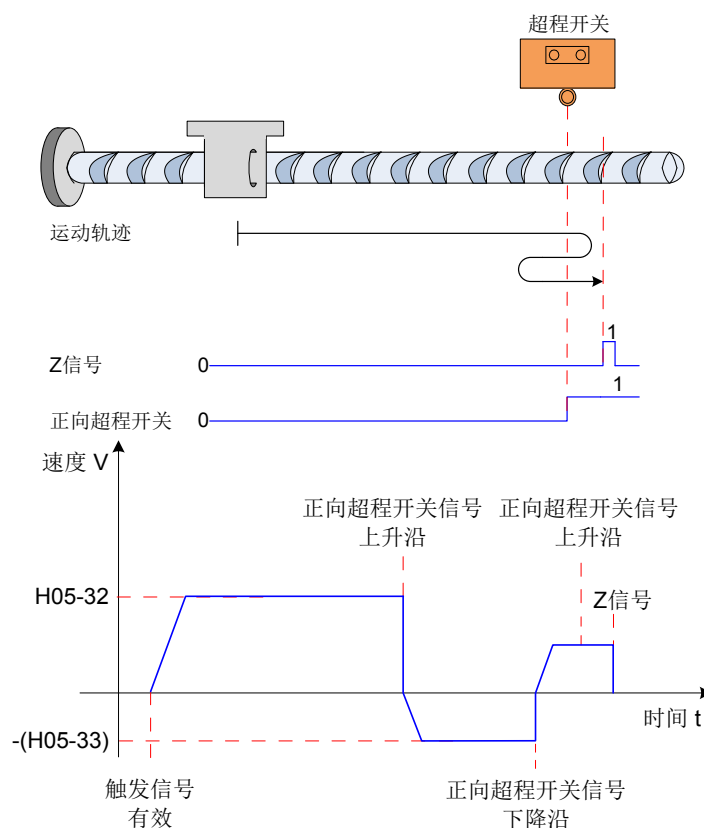

图 5-52 模式 8 原点回零电机运行曲线②与转速说明

6) 原点回零：正向回零，减速点和原点为正向机械极限位置 (H05-31=10)

伺服电机首先以 H05-33 设定值正向低速运行，撞到机械极限位置后，如果转矩达到 H05-58 转矩上限，且速度低于 H05-56 设定值，此状态保持一定时间后，判断为到达机械极限位置，电机立即停机。

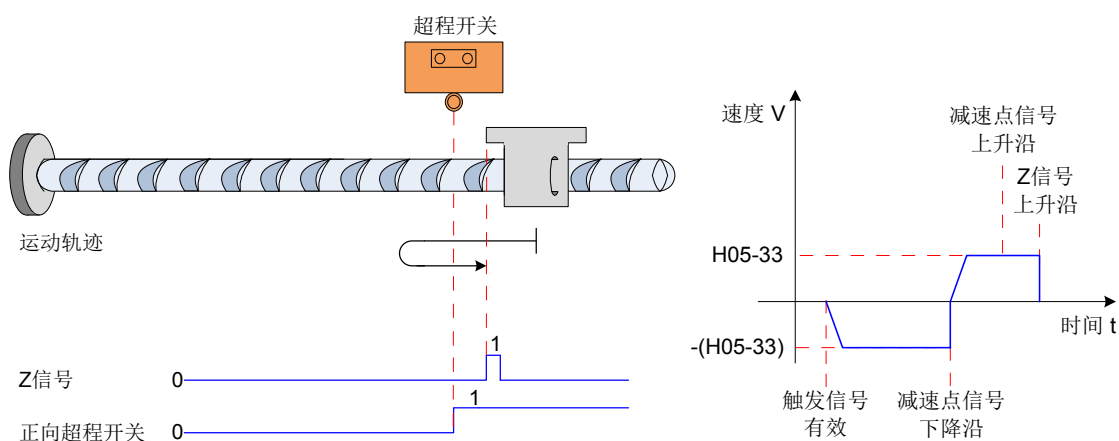

图 5-53 模式 10 原点回零电机运行曲线与转速说明

7) 原点回零：正向回零，减速点为正向机械极限位置，原点为电机 Z 信号 (H05-31=12)

伺服电机首先以 H05-33 设定值正向低速运行，撞到机械极限位置后，如果转矩达到 H05-58 转矩上限，且速度低于 H05-56 设定值时，此状态如果保持一定时间，判断为到达机械极限位置，电机反向运行，以 H05-33 的速度反向运行，之后第一次遇到 Z 信号上升沿停机。

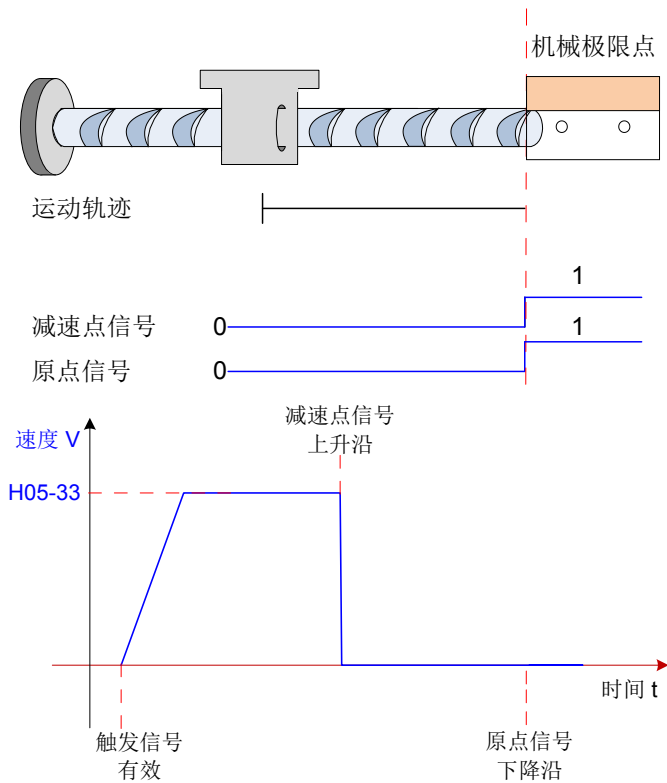

图 5-54 模式 12 原点回零电机运行曲线与转速说明

### 3 电气回零：启动电气回零命令 (H05-30=5)

原点回零完成后，伺服系统的机械零点位置已知，此时，设定 H05-36 后，可使伺服电机从当前绝对位置 (H0B-07) 移动至指定的位置 (H05-36)。电气回零模式下，伺服电机全程以 H05-32 设定的高速运行，电机总位移由 H05-36 与 H0B-07 的差值决定，运行方向由电机总位移的正负决定，位移指令运行完毕，电机立即停机。

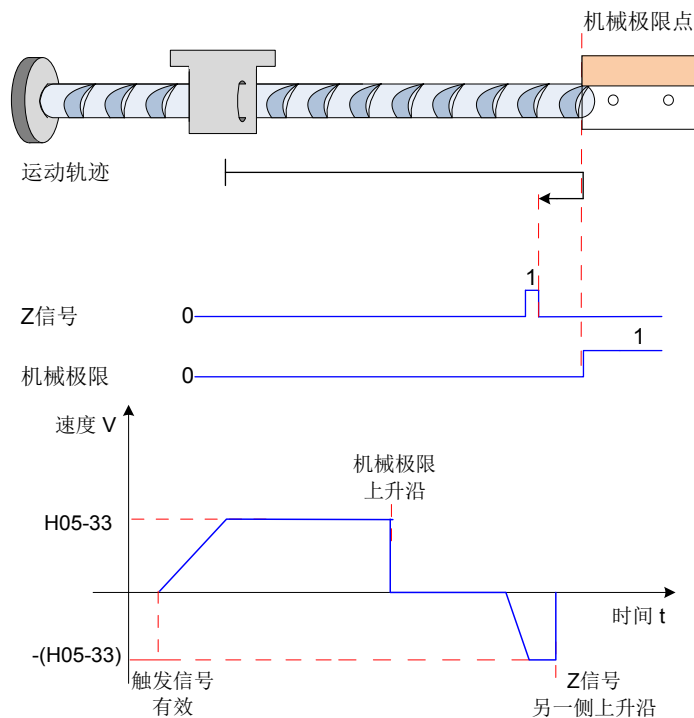

图 5-55 电气回零电机运行曲线与转速说明

### 4 机械原点与机械零点

以 H05-30=0 为例说明机械原点与机械零点的区别。

表 5-18 机械原点与机械零点说明举例

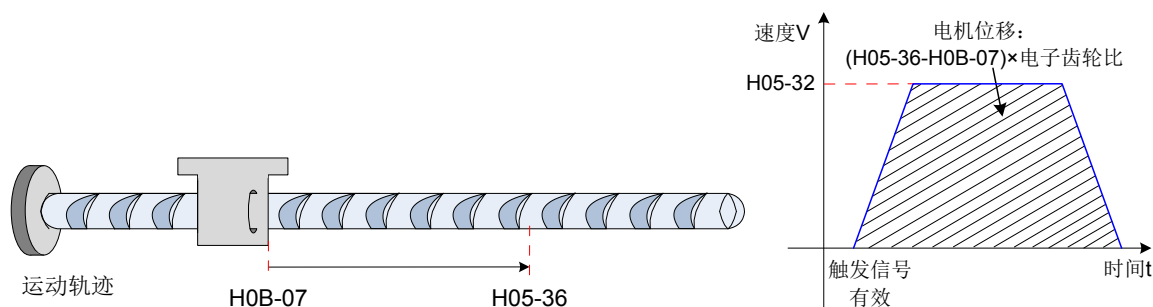
机械原点与机械零点不重合	机械原点与机械零点重合
<p>若设置了原点偏置 (H05-36 ≠ 0) 且机械原点与机械零点不重合 (H05-40=0/2)，正向加速或正向匀速运行过程中，遇到原点信号上升沿立即停机，且停机后电机当前绝对位置 H0B-07 被强制为 H05-36。</p>	<p>若设置了原点偏置 (H05-36 ≠ 0) 且机械原点与机械零点重合 (H05-40=1/3)，正向加速或正向匀速运行过程中，遇到原点信号上升沿后电机继续移动，直至当前绝对位置 H0B-07 为 H05-36。</p>
<p>运动轨迹</p> <p>减速点信号 0</p> <p>原点信号 0</p> <p>正向超程开关 0</p>	<p>运动轨迹</p> <p>减速点信号 0</p> <p>原点信号 0</p> <p>正向超程开关 0</p>
<p>速度 V</p> <p>H05-32</p> <p>-(H05-33)</p> <p>触发信号有效</p> <p>减速点信号上升沿</p> <p>原点信号上升沿</p> <p>时间 t</p> <p>减速点信号下降沿</p>	<p>速度 V</p> <p>H05-32</p> <p>-(H05-33)</p> <p>触发信号有效</p> <p>减速点信号上升沿</p> <p>原点信号上升沿</p> <p>H05-36</p> <p>时间 t</p> <p>减速点信号下降沿</p>

◆ 正负极限开关对回零模式 10-13 没有影响。

## 5 参数设置

### 1) 原点复归模式设置

☆关联功能码：

功能码	名称	设定范围	功能	设定方式	生效时间	出厂设定
H05-30	原点复归使能控制	0- 关闭原点复归功能 1- 通过 DI 输入 HomingStart 信号来使能原点复归功能 2- 通过 DI 输入 HomingStart 信号使能电气回零功能 3- 上电后立即启动原点复归 4- 立即进行原点复归 5- 启动电气回零命令 6- 以当前位置为原点	设置原点复归模式及触发信号来源	运行设定	立即生效	0
H05-31	原点复归模式	0- 正向回零, 减速点、原点为原点开关 1- 反向回零, 减速点、原点为原点开关 2- 正向回零, 减速点、原点为电机 Z 信号 3- 反向回零, 减速点、原点为电机 Z 信号 4- 正向回零, 减速点为原点开关, 原点为电机 Z 信号 5- 反向回零, 减速点为原点开关, 原点为电机 Z 信号 6- 正向回零, 减速点、原点为正向超程开关 7- 反向回零, 减速点、原点为反向超程开关 8- 正向回零, 减速点为正向超程开关, 原点为电机 Z 信号 9- 反向回零, 减速点为反向超程开关, 原点为电机 Z 信号 10- 正向回零, 减速点、原点为机械极限位置 11- 反向回零, 减速点、原点为机械极限位置 12- 正向回零, 减速点为机械极限位置, 原点为电机 Z 信号 13- 正向回零, 减速点为机械极限位置, 原点为电机 Z 信号	设置原点回零时回零方向、减速点、原点	停机设定	立即生效	0
H05-36	机械原点偏移量	-1073741824 ~1073741824	当原点复归模式为 10-12 时, 当 H05-36>0 时无法启动 10、12 号回零, H05-36<0 时无法启动 11、13 号回零。	停机设定	立即生效	0
H05-40	原点偏移量及超限处理方式选择	0-H05-36 是原点复归后坐标, 遇到限位重新触发原点复归使能后反向找原点 1-H05-36 是原点复归后相对偏移量, 遇到限位重新触发原点复归使能后反向找原点 2-H05-36 是原点复归后坐标, 遇到限位自动反向找零 3-H05-36 是原点复归后相对偏移量, 遇到限位自动反向找零	设置原点回零时机械原点是否偏置、原点回零后是否需移动额外距离及遇到超程的处理方式	停机设定	立即生效	0

## 6 原点复归运行曲线设置

若减速点信号有效后，在未充分减速情况下使得原点信号有效，则有可能导致最终定位不稳。应充分考虑减速所需的位移，再设置减速点和原点信号输入位置。搜索原点时的加减速时间 (H05-34) 也会对定位稳定度造成影响，因此设置时应予以考虑。

☆关联功能码：

功能码	名称	设定范围	单位	功能	设定方式	生效时间	出厂设定
H05-32	高速搜索原点开关信号的速度	0~3000	rpm	设定原点回零时，搜索减速点信号的高速速度值。 电气回零时，电机始终以 H05-32 高速运行。	停机设定	立即生效	100
H05-33	低速搜索原点开关的速度	0~1000	rpm	设定原点回零时，搜索原点时的低速速度值。 速度设定值应低到防止停机时造成机械冲击。	停机设定	立即生效	10
H05-34	搜索原点时的加减速时间	0~1000	ms	设定原点复归时电机从 0 匀变速到 1000rpm 时间。	停机设定	立即生效	1000
H05-35	限定查找原点的时间	0~65535	ms	限定原点复归总时间，超时则发生警告 ER.601( 回原点超时故障 )。	停机设定	立即生效	10000
H05-36	机械原点偏移量	-1073741824 ~1073741824	指令单位	设置原点复归后电机绝对位置 (H0B-07) 数值。	停机设定	立即生效	0

☆关联功能编号：

编码	名称	功能名	功能												
FunIN.31	HomeSwitch	原点开关	<p>有效，当前位置为原点；</p> <table border="1"> <thead> <tr> <th>HomeSwitch 设置的 DI 端子逻辑</th> <th>实际有效电平</th> </tr> </thead> <tbody> <tr> <td>0( 低电平 )</td> <td>低电平</td> </tr> <tr> <td>1( 高电平 )</td> <td>高电平</td> </tr> <tr> <td>3( 上升沿 )</td> <td>高电平</td> </tr> <tr> <td>4( 下降沿 )</td> <td>低电平</td> </tr> <tr> <td>5( 沿变化 )</td> <td>低电平</td> </tr> </tbody> </table> <p>应根据上位机输出，将原点开关对应的 DI 端子逻辑设置为高 / 低电平有效。</p>	HomeSwitch 设置的 DI 端子逻辑	实际有效电平	0( 低电平 )	低电平	1( 高电平 )	高电平	3( 上升沿 )	高电平	4( 下降沿 )	低电平	5( 沿变化 )	低电平
HomeSwitch 设置的 DI 端子逻辑	实际有效电平														
0( 低电平 )	低电平														
1( 高电平 )	高电平														
3( 上升沿 )	高电平														
4( 下降沿 )	低电平														
5( 沿变化 )	低电平														
FunIN.32	HomingStart	原点复归使能	<p>有效，使能原点复归功能，原点复归运行过程中，反复使能无效；</p> <p>无效，禁止原点复归功能。</p>												
FunOut.16	HomeAttain	原点回零完成	<p>有效，位置控制时，原点回零完成。</p> <p>无效，原点回零未完成。</p>												
FunOut.17	ElecHomeAttain	电气回零完成	<p>有效，位置控制时，电气回零完成。</p> <p>无效，电气回零未完成。</p>												



## 7 工作时序:



图 5-56 时序图举例

- 必须先打开伺服使能信号，再打开 HomingStart 信号；
  - 原点复归正在进行期间，伺服使能信号保持有效，HomingStart 信号变化被屏蔽；
  - 原点复归正在进行期间，伺服使能信号置为无效，伺服电机停止转动，重新启动原点复归，请先打开伺服使能信号，再打开 HomingStart 信号；
  - 发生原点复归超时 (Er.601)，伺服电机停止转动，保持伺服使能信号有效，重新触发 HomingStart 信号有效，即可复位 Er.601，并重新执行原点复归；
  - 可反复触发原点复归；
- 1) H05-30=3
- 只在上电后，第 1 次将伺服使能信号置为有效时，执行原点复归；
  - 发生原点复归超时 (Er.601)，伺服电机停止转动，将伺服使能信号置为无效后可复位 Er.601；
  - 重新上电前，不可反复触发原点复归；
- 2) H05-30=4 或 5
- 上电后将伺服使能信号置为有效，立即进行原点复归；
  - 原点复归正在进行期间，伺服使能信号置为无效，伺服电机停止转动，重新将伺服使能信号置为有效，可重新触发原点复归；
  - 发生原点复归超时 (Er.601)，H05-30 被置为 0，伺服电机停止转动，将伺服使能信号置为无效可复位 Er.601，若要重新进行原点复归，必须重新设定 H05-30；原点复归完成后，H05-30=0，若要重新进行原点复归，必须重新设定 H05-30；
- 3) H05-30=6
- 使用“以当前位置为原点”功能且需要实现原点偏移 (H05-40=0 或 2，H05-36 ≠ 0) 时，必须先设置 H05-36 和 H05-40，最后再设置 H05-30=6，否则 H0B-07 是之前 H05-36 的值，而不是修改后的 H05-36 的值；
  - 原点复归完成后 H05-30=0，若要重新进行原点复归，必须重新写 H05-36，并置 H05-30=6；

### 5.2.9 位置控制模式功能码框图

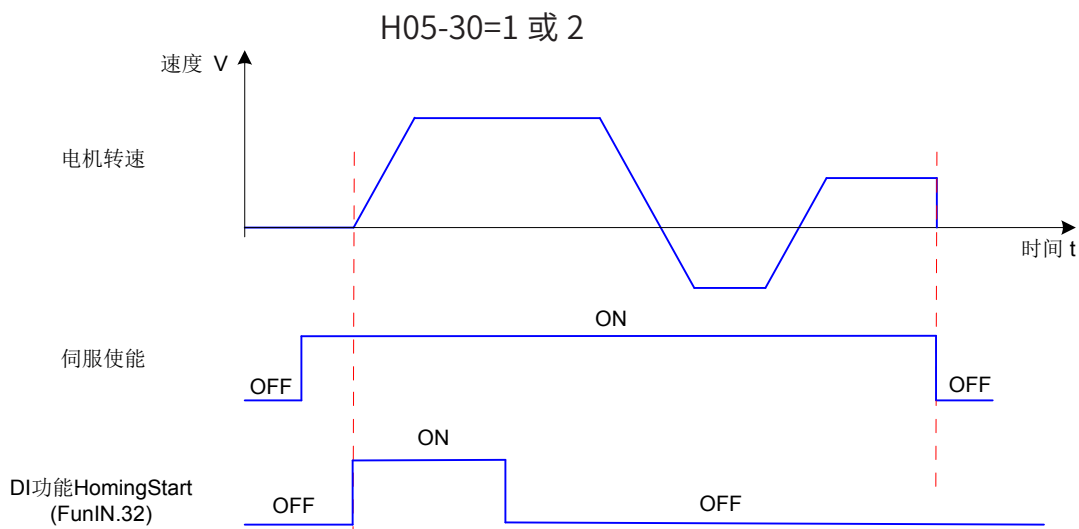
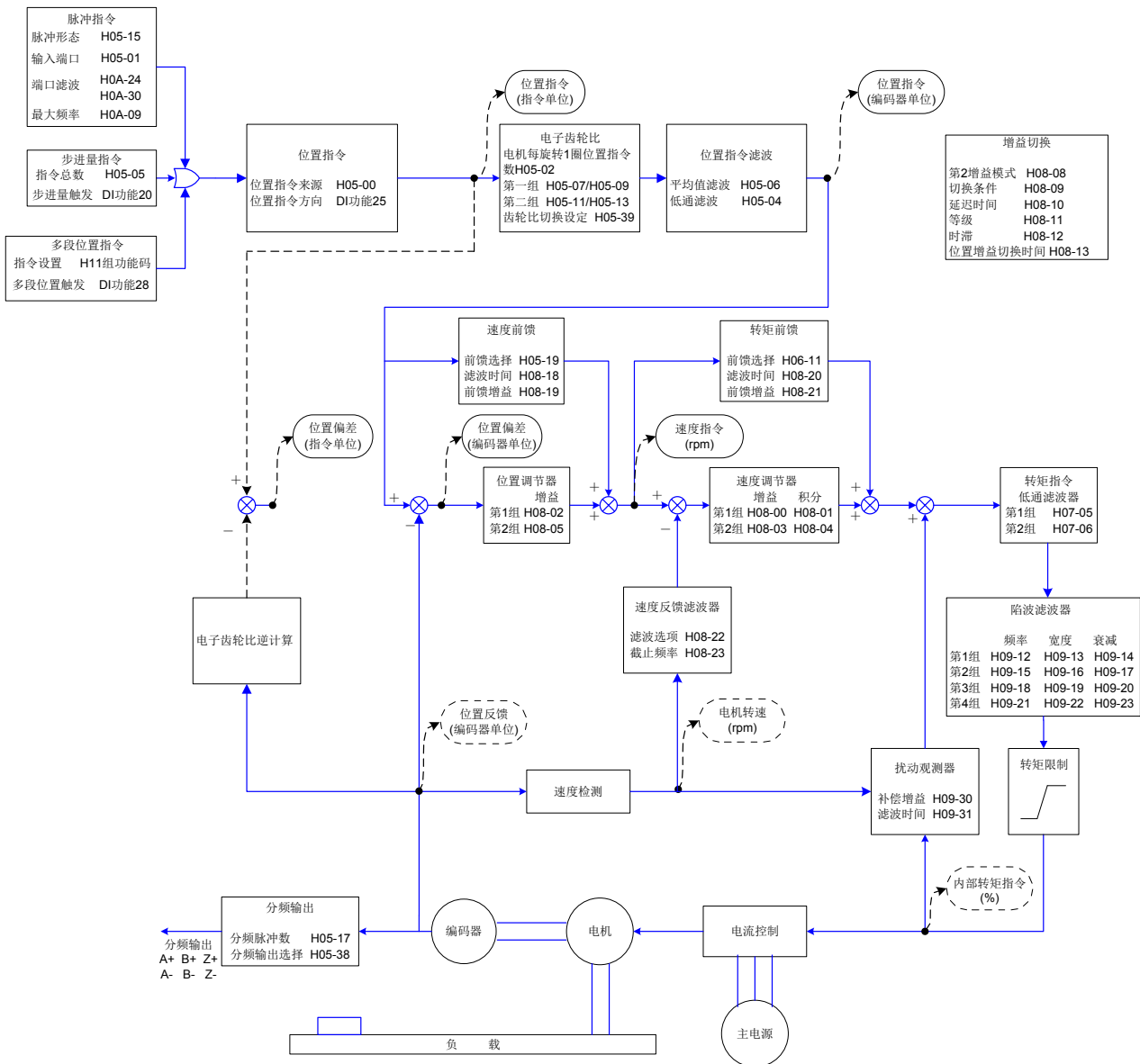

### 5.3 速度控制模式



图 5-57 速度控制框图

通过伺服驱动器面板或汇川驱动调试平台将参数 H02-00 的值设定为 0，伺服驱动器将工作于速度控制模式。

请按照机械结构和指标设定伺服驱动器参数。以下说明采用速度控制模式时的基本参数设定。

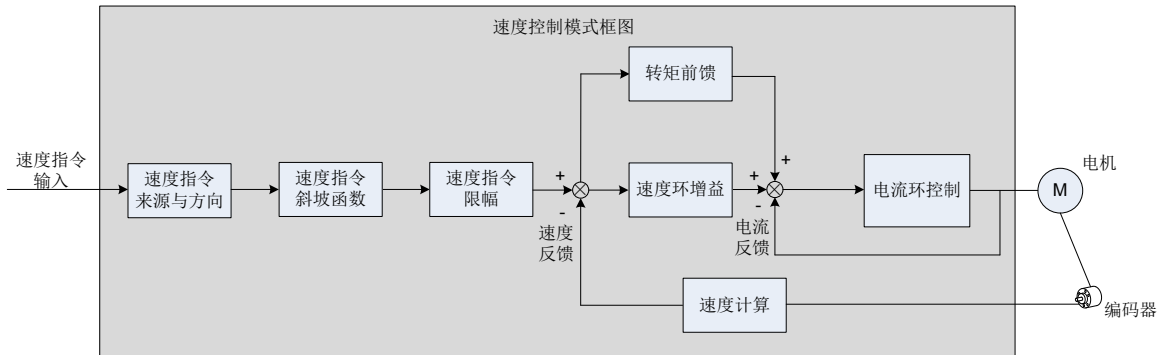

图 5-58 伺服驱动器与上位机信号交互图

### 5.3.1 速度指令输入设置

#### 1 速度指令来源

速度控制模式具有以下五种速度指令获取方式，通过功能码 H06-02 设定。

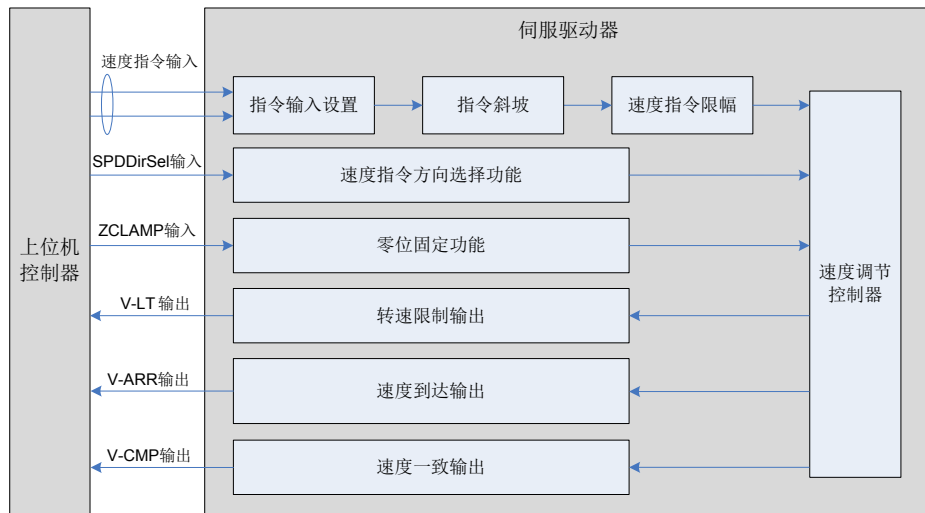

图 5-59 速度指令来源图

☆关联功能码：

功能码	名称	设定范围	单位	功能	设定方式	生效时间	出厂设定
H06-02	速度指令选择	0- 主速度指令 A 来源 1- 辅助速度指令 B 来源 2-A+B 3-A/B 切换 4- 通信给定	-	选择速度指令来源	停机设定	立即生效	0

1) 主速度指令 A 来源

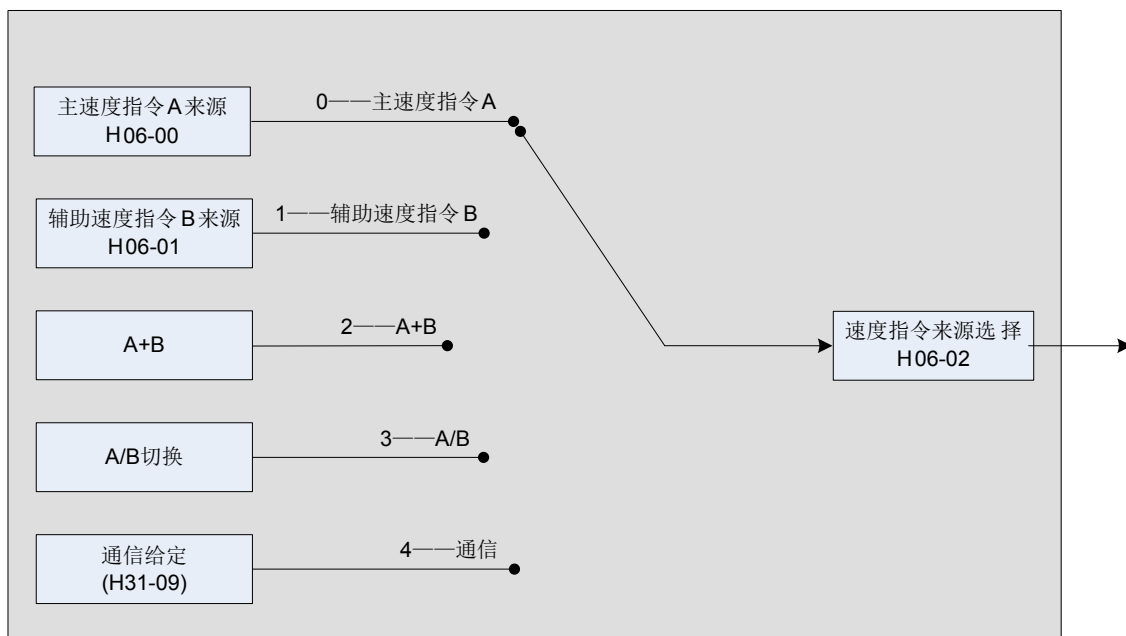
主速度指令 A 来源包括数字给定、模拟量电压给定两种指令形式。其中数字给定为内部速度指令，模拟量电压给定为外部速度指令



图 5-60 主速度指令 A 来源图

☆关联功能码：

功能码	名称	设定范围	单位	功能	设定方式	生效时间	出厂设定
H06-00	主速度指令 A 来源	0- 数字给定 (H06-03) 1-AI1 2-AI2	-	选择主速度指令 A 的来源	停机设定	立即生效	0

a) 数字给定

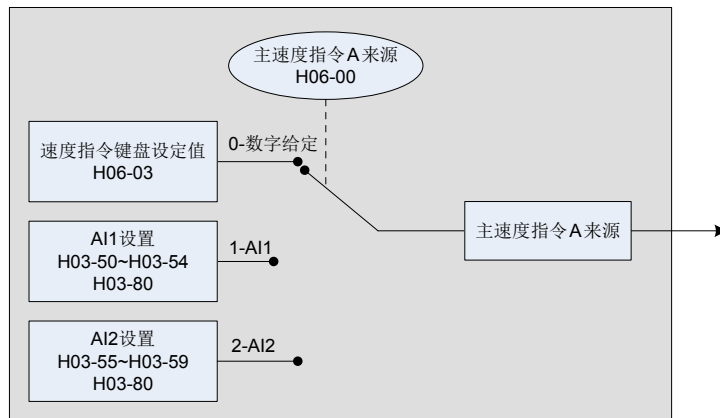
指通过功能码 H06-03 设定速度值，并作为速度指令。

☆关联功能码：

功能码	名称	设定范围	单位	功能	设定方式	生效时间	出厂设定
H06-03	速度指令键盘设定值	-6000~6000	rpm	对内部速度指令进行数值设置精度为 1rpm	运行设定	立即生效	200

b) 模拟量电压给定

指将上位机或者其他设备输出的模拟量电压信号，经过处理后作为速度指令。

■ 模拟量电压输入端子

伺服驱动器具有 2 路模拟输入通道：AI1 与 AI2，最大输入电压为 ±10Vdc，输入阻抗约：9kΩ。

模拟量输入电路：

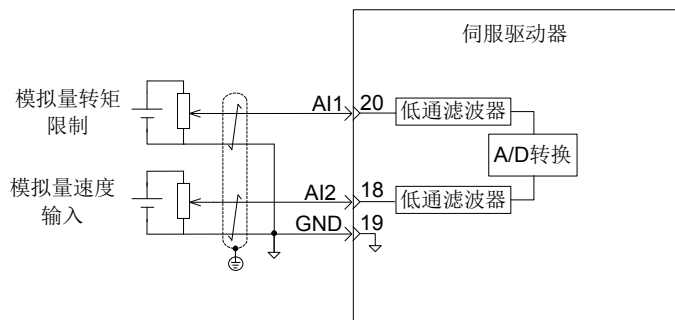

■ 操作方法：

以 AI2 为例说明模拟量电压设定速度指令方法。



图 5-61 模拟量电压速度指令操作流程

★名词解释：

零漂：指模拟通道输入电压为零时，伺服驱动器采样电压值相对于 GND 的数值。

偏置：指零漂校正后，采样电压为零时对应模拟通道输入电压值。

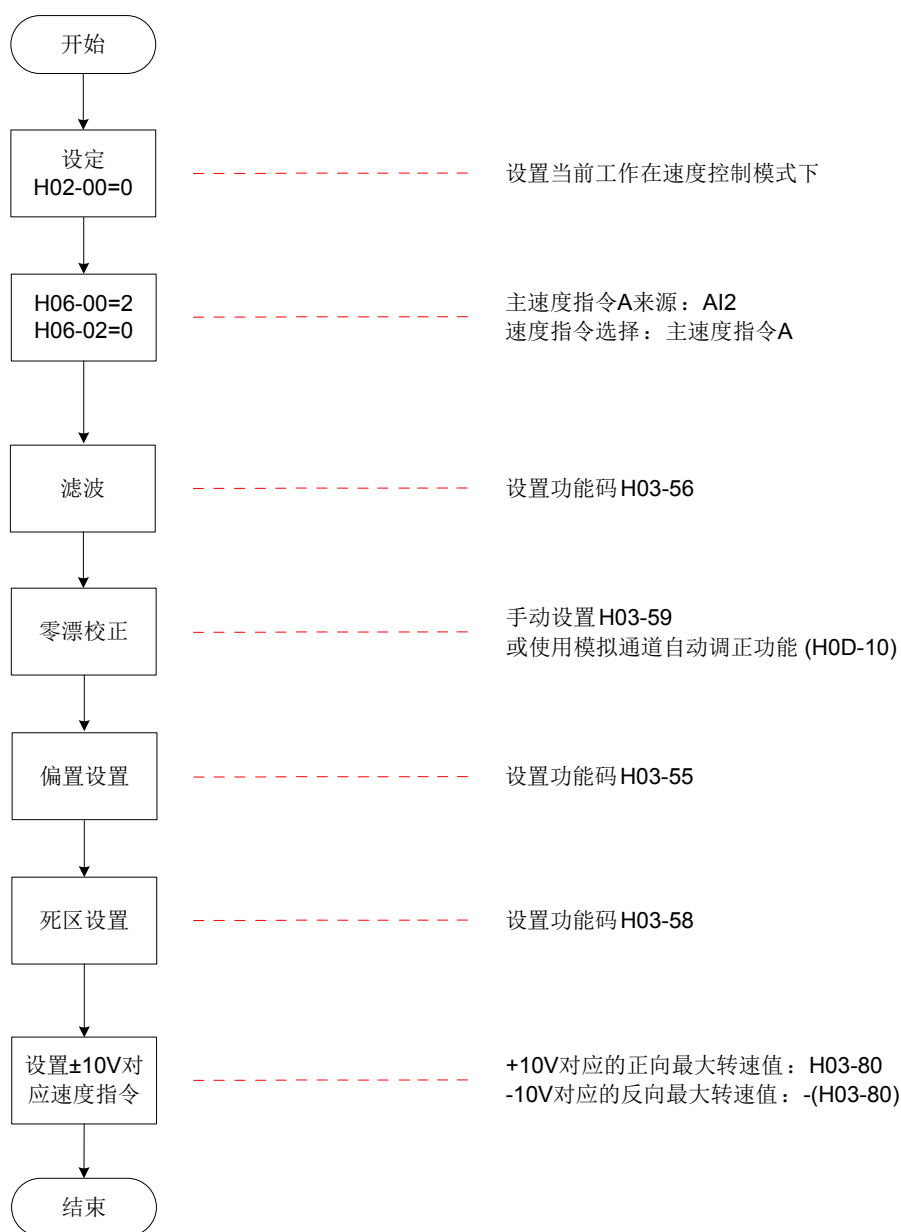
死区：指使采样电压为零时，对应模拟通道输入电压区间。

未经处理的模拟通道输出电压如图 6-65  $y_1$  所示，经伺服驱动器内部处理后，最终得到速度指令  $y_6$ 。



图 5-62 伺服驱动器 AI 处理流程



图 5-63 伺服驱动器 AI 处理对应采样电压举例

■ 滤波：

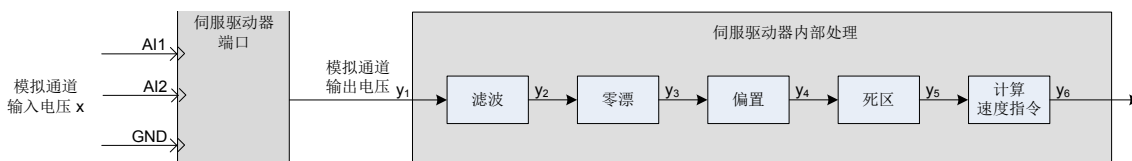
伺服驱动器提供模拟通道滤波功能，通过设置滤波时间常数 H03-56，可防止由于模拟输入电压不稳定导致的电机指令波动，也可减弱由干扰信号引起的电机错误动作。滤波功能对零漂与死区无消除或抑制作用。

■ 零漂校正：

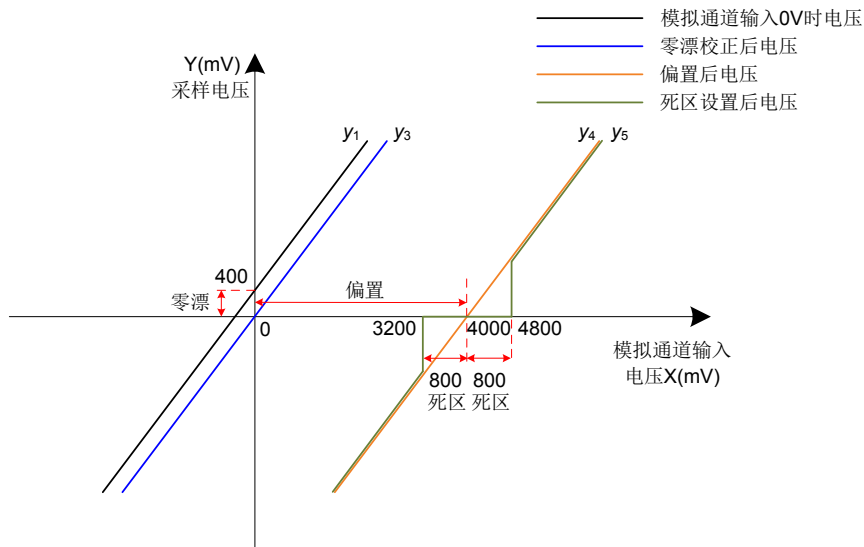
校正实际输入电压为 0V 时，模拟通道输出电压偏离 0V 的数值。

图中，未经驱动器内部处理的模拟通道输出电压如  $y_1$  所示。以滤波时间常数 H03-56 = 0.00ms 为例，滤波后采样电压  $y_2$  与  $y_1$  一致。

可见，实际输入电压  $x=0$  时，输出电压  $y_1=400\text{mV}$ ，此 400mV 即称为零漂。

手动设置 H03-59=400.0(mV)，经零漂校正后，采样电压如  $y_3$  所示。  $y_3=y_1-400.0$

零漂也可以通过模拟通道自动调整功能 (H0D-10) 自动校正。

■ 偏置设置：

设定采样电压为 0 时，对应的实际输入电压值。

如图，预设采样电压  $y_4=0$  时，对应的实际输入电压  $x=4000\text{mV}$ ，此 4000mV 即称为偏置。

手动设置 H03-55=4000(mV)，经偏置后，采样电压  $y_4=x-4000 = y_3-4000$

■ 死区校正：

限定驱动器采样电压不为 0 时，有效的输入电压范围。

偏置设置完成后，输入电压  $x$  在 3200mV 和 4800mV 以内时，采样电压值均为 0，此 800mV 即称为死区。

设置 H03-58=800.0，经死区校正后，采样电压如  $y_5$  所示。

$$y_5 = \begin{cases} 0 & 3200 \leq x \leq 4800 \\ y_4 & 4800 < x \leq 10000 \text{ 或 } -10000 \leq x < 3200 \end{cases}$$

■ 计算速度指令：

零漂、偏置、死区设定完成后，需通过 H03-80 设定此时的采样电压中，10V(10000mV) 对应的速度指令值，实际速度指令  $y_6$ ：

$$y_6 = \frac{y_5}{10000} \times (\text{H03-80})$$

该值将作为速度控制模式模拟量速度指令给定值。

其中，无偏置时如图 6-67 所示，有偏置如图 6-68 所示。当完成正确设置后，可通过 H0B-22 实时查看 AI2 采样电压值，也可通过 H0B-01 查看输入的模拟量对应的速度指令值。



图 5-64 无偏置 AI 示意图



图 5-65 偏置 AI 示意图

最终速度指令值  $y_6$  与输入电压  $x$  的关系：

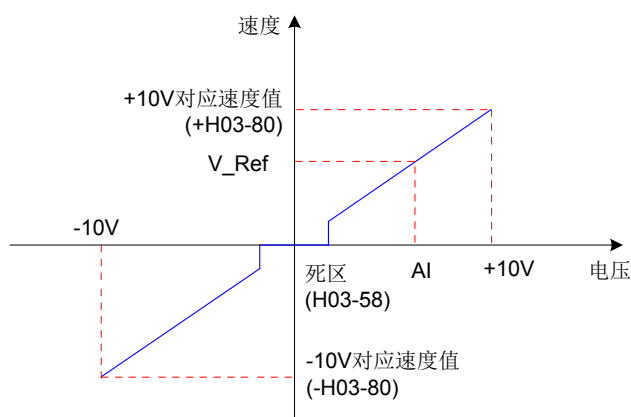
$$y_6 = \begin{cases} 0 & B-C \leq x \leq B+C \\ x-B & B+C < x \leq 10000 \text{ 或 } -10000 \leq x < B-C \end{cases}$$

其中：B：偏置；C：死区。

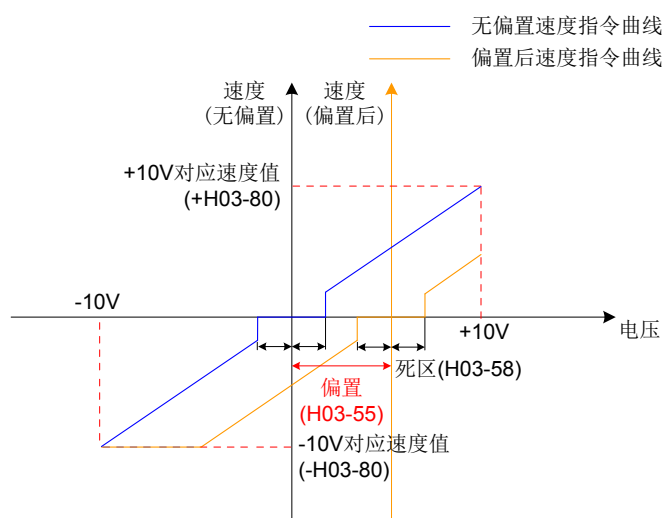
☆关联功能码：

功能码	名称	设定范围	单位	功能	设定方式	生效时间	出厂设定
H03-55	AI2 偏置	-5000~5000	mV	设定 AI2 通道模拟量偏置值	运行设定	立即生效	0
H03-56	AI2 输入滤波时间常数	0~655.35	ms	设定 AI2 通道模拟量平均值滤波时间常数	运行设定	立即生效	2.00
H03-58	AI2 死区	0~1000.0	mV	设定 AI2 通道模拟量死区值	运行设定	立即生效	10.0
H03-59	AI2 零漂	-500.0~500.0	mV	设定 AI2 通道模拟量零漂值	运行设定	立即生效	0.0
H03-80	模拟量 10V 对应速度值	0~6000	rpm	设定模拟量 10V 对应速度值	停机设定	立即生效	3000
H0D-10	模拟量通道自动调整	0- 无操作 1-AI1 调整 2-AI2 调整	-	模拟量 AI1、AI2 通道零漂自动校正使能	停机设定	立即生效	0

当选择使用模拟量 AI1 输入通道时，其设置方法和上述模拟量 AI2 设置方法类似，相关功能码可参见第 8 章关于 [H03-50~H03-59](#) 的参数说明。



2) 辅助速度指令 B 来源

辅助速度指令 B 来源包括数字给定、模拟量电压给定、多段速度指令三种指令形式。其中数字给定、多段速度指令为内部速度指令，模拟量电压给定为外部速度指令。



图 5-66 辅助速度指令 B 来源图

☆关联功能码：

功能码	名称	设定范围	单位	功能	设定方式	生效时间	出厂设定
H06-01	辅助速度指令 B 来源	0- 数字给定 (H06-03) 1-AI1 2-AI2 3-0( 无作用 ) 4-0( 无作用 ) 5- 多段速度指令	-	选择辅助速度指令 B 来源形式	停机设定	立即生效	1

其中，数字给定与模拟量电压设置方法同主速度指令 A 来源。以下主要介绍多段速度指令。

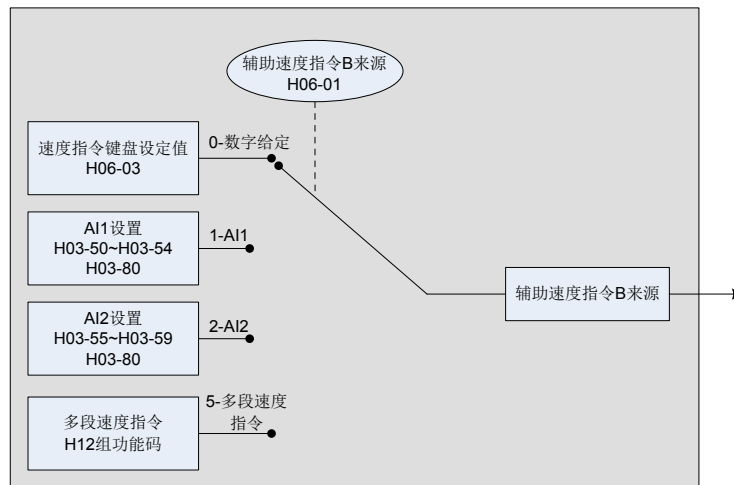
伺服驱动器具有多段速度运行功能。它是指伺服驱动器内部存储了 16 段速度指令，每段的最大运行速度、运行时间可分别设置。并配有 4 组加减速时间可供选择。其设定流程如下：



图 5-67 多段速度设置流程图

## a) 设定多段速度运行模式

☆关联功能码：

功能码	名称	设定范围	单位	功能	设定方式	生效时间	出厂设定
H12-00	多段速度运行方式	0- 单次运行结束停机 (H12-01 段数选择) 1- 循环运行 (H12-01 段数选择) 2- 通过外部 DI 进行切换	-	设定多段速度指令运行方式	停机设定	立即生效	1
H12-01	速度指令终点段数选择	1~16	-	设定多段速指令所需段数	停机设定	立即生效	1
H12-02	运行时间单位选择	0-Sec 1-Min		选择多段速度指令运行时间的单位	运行设定	立即生效	1

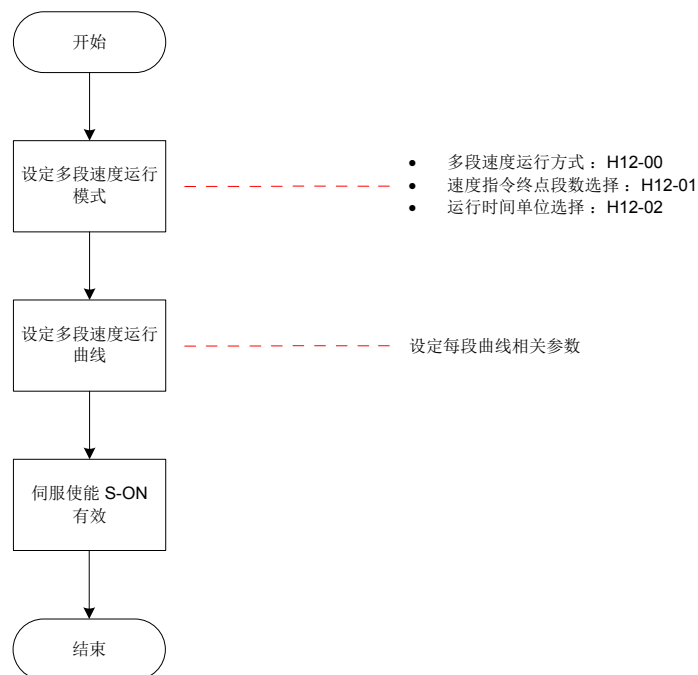
可配置外部 DI 端子，并置为功能 FunIN.5: DIR-SEL，用于多段运行指令方向选择。

☆关联功能编码：

编码	名称	功能名	功能
FunIN.5	DIR-SEL	多段运行指令方向选择	无效，默认指令方向； 有效，指令反方向；

以 H12-01=2 为例说明各模式。

## ■ 单次运行结束停机 (H12-00=0)

功能码 H12-00 设定为 0，选择单次运行停机方式。根据执行总段数和执行时间单位分别设定功能码 H12-01、H12-02 后，并根据需求设置相应段的指令值，运行时间和加减速时间等参数，驱动器将按照段码从第 1 段到第 N 段的方式运行，直到运行完最后一段后停机。

表 6-24 单次运行结束停机说明

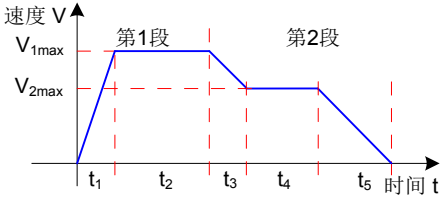
模式描述	运行曲线
<ul style="list-style-type: none"> <li>◆ 运行 1 轮；</li> <li>◆ 段号自动递增切换；</li> </ul>	 <ul style="list-style-type: none"> <li>◆ <math>V_{1max}</math>、<math>V_{2max}</math>：第 1 段、第 2 段指令速度；</li> <li>◆ <math>t_1</math>：第 1 段实际加减速时间；</li> <li>◆ <math>t_3</math>、<math>t_5</math>：第 2 段时间加、减速时间；</li> </ul> <p>某段运行时间：上一段速度指令切换到该段速度指令的变速时间 + 该段匀速运行时间（如：图中第一段运行时间为 <math>t_1+t_2</math>，第二段运行时间为 <math>t_3+t_4</math>，以此类推）</p> <p>某段运行时间勿设为 0，驱动器将跳过该段速度指令，执行下一段；</p> <p>电机实际转速达到该段设定的最大运行速度，速度到达信号有效；</p> <p>某段运行时发生伺服使能 OFF，电机按照伺服 OFF 停机方式停机 (H02-05)。</p>

★名词解释：

驱动器完整地运行 1 次 H12-01 设定的多段速度指令总段数称为完成 1 轮运行。

■ 循环运行 (H12-00=1)

功能码 H12-00 设定为 1，选择循环运行方式。根据执行总段数和执行时间单位分别设定功能码 H12-01、H12-02 后，并根据需求设置相应段的指令值，运行时间和加减速时间等参数，模块将根据各段指令运行时间和加减速时间的设置，驱动器将按照段码从第 1 段到第 N 段的方式运行，运行完最后一段后自动跳转到第 1 段循环运行。

表 5-19 循环运行说明

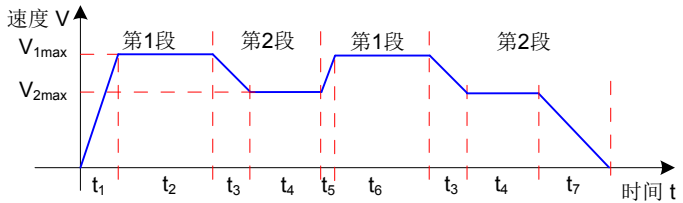
模式描述	运行曲线
<ul style="list-style-type: none"> <li>◆ 循环运行，每轮起始段号均为 1；</li> <li>◆ 段号自动递增切换；</li> <li>◆ 伺服使能有效，则一直保持循环运行状态。</li> </ul>	 <ul style="list-style-type: none"> <li>◆ <math>V_{1max}</math>、<math>V_{2max}</math>：第 1 段、第 2 段最大运行速度；</li> <li>◆ 某段运行时间：上一段速度指令切换到该段速度指令的变速时间 + 该段匀速运行时间（比如图中第一段运行时间为 <math>t_1+t_2</math>，第二段运行时间为 <math>t_3+t_4</math>，以此类推）</li> <li>◆ 某段运行时间勿设为 0，驱动器将跳过该段速度指令，执行下一段；</li> <li>◆ 电机实际转速达到该段设定的最大运行速度，速度到达信号有效；</li> <li>◆ 某段运行时发生伺服使能 OFF，电机按照伺服 OFF 停机方式停机 (H02-05)。</li> </ul>

■ DI 切换运行 (H12-00=2)

功能码 H12-00 设定为 2，选择外部 DI 切换方式。根据执行总段数和执行时间单位分别设定功能码 H12-01、H12-02 后，并根据需求设置相应段的指令值，运行时间和加减速时间等参数，驱动器将根据外部 DI(CMDx) 的 ON/OFF 组合来选择运行对应段号的速度指令。

表 5-20 DI 切换运行说明

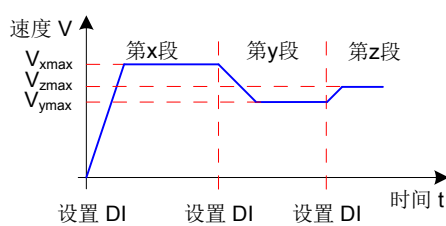
模式描述	运行曲线
<ul style="list-style-type: none"> <li>◆ 段号有更新即可持续运行</li> <li>◆ 段号由 DI 端子逻辑决定；</li> <li>◆ 段与段之间间隔时间由上位机指令延时时间决定；</li> <li>◆ 多段位置使能为沿变化有效。</li> </ul>	 <p>x, y: 段号，段号与 DI 端子逻辑关系如下文所述；</p> <p>某段运行时间不受功能码设定值影响，某段速度指令运行期间，若段号发生变化，则立刻切换到新的段号运行；</p> <p>电机实际转速达到该段设定的最大运行速度，速度到达信号有效；</p> <p>某段运行时发生伺服使能 OFF，电机按照伺服 OFF 停机方式停机 (H02-05)；</p>

多段速度运行方式设置为 DI 切换运行时，必须将伺服驱动器的 4 个 DI 端子配置为功能 6~9(FunIN.6 ~ FunIN.9 多段运行指令切换)，并确定 DI 端子有效逻辑。同时可将伺服驱动器的 1 个 DI 端子配置为功能 5(FunIN.5：DIR-SEL，多段速度 DI 切换运行方向设置)，切换速度指令方向。

☆关联功能编码：

编码	名称	功能名	功能																									
FunIN.5	DIR-SEL	多段速度 DI 切换运行方向设置	仅在多段速度 DI 切换模式下，用于设置速度指令方向： 无效 - 保持原指令方向； 有效 - 指令反向。																									
FunIN.6	CMD1	多段运行指令切换 1	多段段号为 4 位二进制数，CMD1~CMD4 与段号的对应关系如下表所示。 <table border="1" style="margin: 10px auto;"> <thead> <tr> <th>CMD4</th> <th>CMD3</th> <th>CMD2</th> <th>CMD1</th> <th>段号</th> </tr> </thead> <tbody> <tr> <td>0</td> <td>0</td> <td>0</td> <td>0</td> <td>1</td> </tr> <tr> <td>0</td> <td>0</td> <td>0</td> <td>1</td> <td>2</td> </tr> <tr> <td colspan="5" style="text-align: center;">...</td> </tr> <tr> <td>1</td> <td>1</td> <td>1</td> <td>1</td> <td>16</td> </tr> </tbody> </table> DI 端子输入电平有效时 CMD 值为 1，否则为 0	CMD4	CMD3	CMD2	CMD1	段号	0	0	0	0	1	0	0	0	1	2	...					1	1	1	1	16
CMD4	CMD3	CMD2		CMD1	段号																							
0	0	0		0	1																							
0	0	0		1	2																							
...																												
1	1	1	1	16																								
FunIN.7	CMD2	多段运行指令切换 2																										
FunIN.8	CMD3	多段运行指令切换 3																										
FunIN.9	CMD4	多段运行指令切换 4																										



图 5-68 多段速度曲线举例

b) 多段速度运行曲线设定

以第 1 段速度指令为例，相关功能码如下：

☆关联功能码：

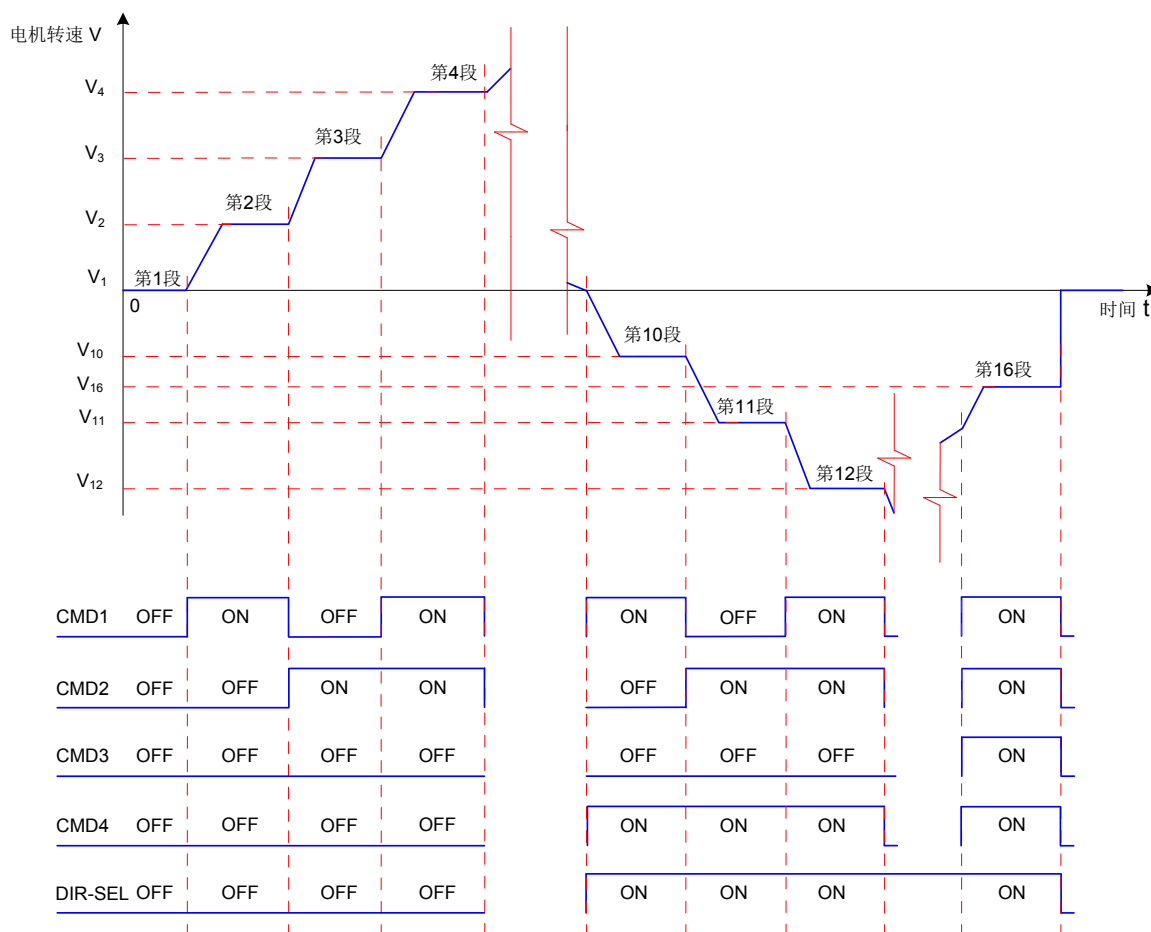
功能码	名称	设定范围	单位	功能	设定方式	生效时间	出厂设定
H12-03	加速时间 1	0~65535	ms	设定第 1 组加减速时间	停机设定	立即生效	10
H12-04	减速时间 1	0~65535	ms		停机设定	立即生效	10
H12-09	加速时间 4	0~65535	ms	设定第 4 组加减速时间	停机设定	立即生效	150
H12-10	减速时间 4	0~65535	ms		停机设定	立即生效	150
H12-20	第 1 段速度指令	-6000~6000	rpm	设定第 1 段速度指令值	停机设定	立即生效	0
H12-21	第 1 段指令运行时间	0~6553.5	s (min)	设定第 1 段指令运行时间	停机设定	立即生效	5.0
H12-22	第 1 段加减速时间	0- 零加减速时间 1- 加减速时间 1 2- 加减速时间 2 3- 加减速时间 3 4- 加减速时间 4	-	选择第 1 段加减速方式	停机设定	立即生效	0

多段速度指令参数中除 1~16 段指令值和指令运行时间外，有 4 组加减速时间可供选择，默认方式为没有加减速时间。以多段速度中 H12-01=1 单次运行结束为例，对实际加减速时间以及运行时间说明：



图 5-69 多段速度曲线举例

如上图所示，该段速度指令为  $V_1$ ，实际加速时间  $t_1$  为：

$$t_1 = \frac{V_1}{1000} \times \text{该段速度设置的加速时间}$$

实际减速时间  $t_2$ ：

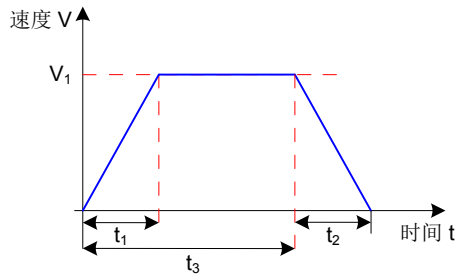
$$t_2 = \frac{V_1}{1000} \times \text{该段速度设置的减速时间}$$

运行时间：上一段速度指令切换到该段速度指令的变速时间 + 该段匀速运行时间，如图中  $t_3$  所示。

## 3) A/B 切换来源

当速度指令选择“A/B 切换”即功能码 H06-02=3 时，需要将 DI 功能 FunIN.4 分配到相应的 DI 端子上，根据此 DI 端子上的输入信号决定当前 A 指令源输入有效或 B 指令源输入有效。

☆关联功能编码：

编码	名称	功能名	描述
FunIN.4	CMD-SEL	主辅运行指令切换	无效 - 当前运行指令为 A 有效 - 当前运行指令为 B

## 4) 通信给定

指当功能码 H06-02 设置为 4 时，速度指令值来源于功能码 H31-09 设定值，且功能码 H31-09 必须通过通信方式修改，控制面板不可见。

☆关联功能码：

功能码	名称	设定范围	单位	功能	设定方式	生效时间	出厂设定
H31-09	通信给定速度指令	-6000.000~6000.000	rpm	对通信给定形式的速度指令值进行设置 精度为 0.001rpm	运行设定	立即生效	-

## 2 速度指令方向设置

通过 DI 实现速度指令方向切换，即将 DI 功能 FunIN.26 分配到相应的 DI 端子上，根据此 DI 端子上的输入信号决定当前的速度指令方向，从而满足速度指令方向切换的需求。

☆关联功能编码：

编码	名称	功能名	描述
FunIN.26	SPDDirSel	速度指令方向设定	无效 - 正方向 有效 - 反方向

实际电机旋转方向与旋转方向选择 (H02-02)、速度指令方向、速度指令方向 DI 切换 (FunIN.26) 三者有关。

表 5-21 速度控制模式下电机实际旋转方向设置

H02-02	速度指令正负	FunIN.26	实际电机旋转方向
0	+	无效	逆时针
0	+	有效	顺时针
0	-	无效	顺时针
0	-	有效	逆时针
1	+	无效	顺时针
1	+	有效	逆时针
1	-	无效	逆时针
1	-	有效	顺时针

### 5.3.2 斜坡函数设置

斜坡函数设置是指将加速度较大的速度指令转换为加速度较为平缓的速度指令，即通过设定加减速时间，以达到控制加速度的目的。

速度控制模式下，速度指令的加速度过大将导致电机跳动或剧烈振动，此时，增大加速或减速时间，可实现电机的平稳变速，避免上述情况发生导致机械损坏。

⚠ 注意	
	<ul style="list-style-type: none"> <li>◆ 速度指令来源于数字给定、模拟量电压给定、点动速度时，加减速时间通过功能码 H06-05 和 H06-06 设置；</li> <li>◆ 速度指令来源于多段速度时，加减速时间通过 H12 组参数设置，详见第 8 章“<a href="#">H12 组: 多段速度参数</a>”。</li> </ul>



图 5-70 斜坡函数定义示意图

H06-05: 速度指令从 0 加速到 1000rpm 的时间。

H06-06: 速度指令从 1000rpm 减速到 0 的时间。

因此，实际的加减速时间计算公式如下：

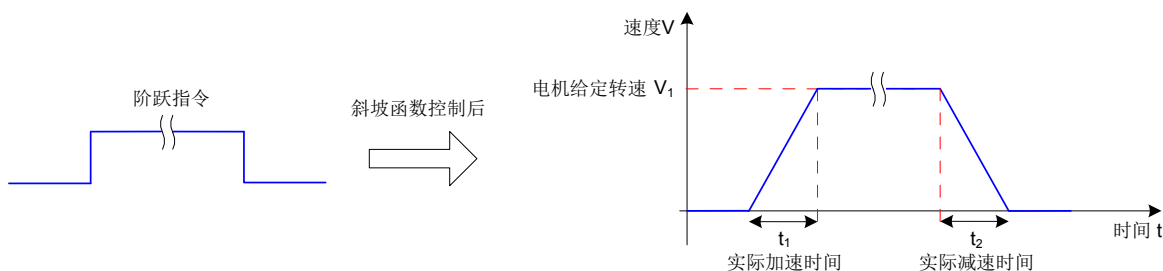
$$\text{实际加速时间 } t_1 = \frac{\text{速度指令}}{1000} \times \text{速度指令加速斜坡时间}$$

$$\text{实际减速时间 } t_2 = \frac{\text{速度指令}}{1000} \times \text{速度指令减速斜坡时间}$$

☆关联功能码：

功能码	名称	设定范围	单位	功能	设定方式	生效时间	出厂设定
H06-05	速度指令加速斜坡时间常数	0~65535	ms	用于设定速度模式下除多段速指令外的速度指令加减速时间值	运行设定	立即生效	0
H06-06	速度指令减速斜坡时间常数	0~65535	ms		立即生效	运行设定	0

## 5.3.3 零位固定功能

 注意

- ◆ 零位固定功能用于速度控制模式下，上位机装置未构建位置环的系统。
- ◆ 若在零位置锁定状态下伺服电机发生振荡，可以调节位置环增益。

零位固定功能是在速度控制模式下，在零位固定 DI 信号 FunIN.12 (ZCLAMP) 有效时，当速度指令幅值小于或等于 H06-15 设定值时，伺服电机进入零位置锁定状态，此时伺服驱动器内部构建位置环，速度指令无效；伺服电机被固定在零位固定生效位置的  $\pm 1$  个脉冲以内，即使因为外力发生了旋转，也会返回零位位置固定。

若速度指令幅值大于 H06-15，伺服电机退出零位锁定状态，此时伺服电机根据当前输入的速度指令继续运行。若零位固定 DI 信号 FunIN.12 (ZCLAMP) 无效，则零位固定功能无效。



图 5-71 零位固定相关配线与波形图

☆关联功能码：

功能码	名称	设定范围	单位	功能	设定方式	生效时间	出厂设定
H06-15	零位固定转速阈值	0~6000	rpm	设定零速嵌位功能速度阈值	运行设定	立即生效	10

☆关联功能编码：

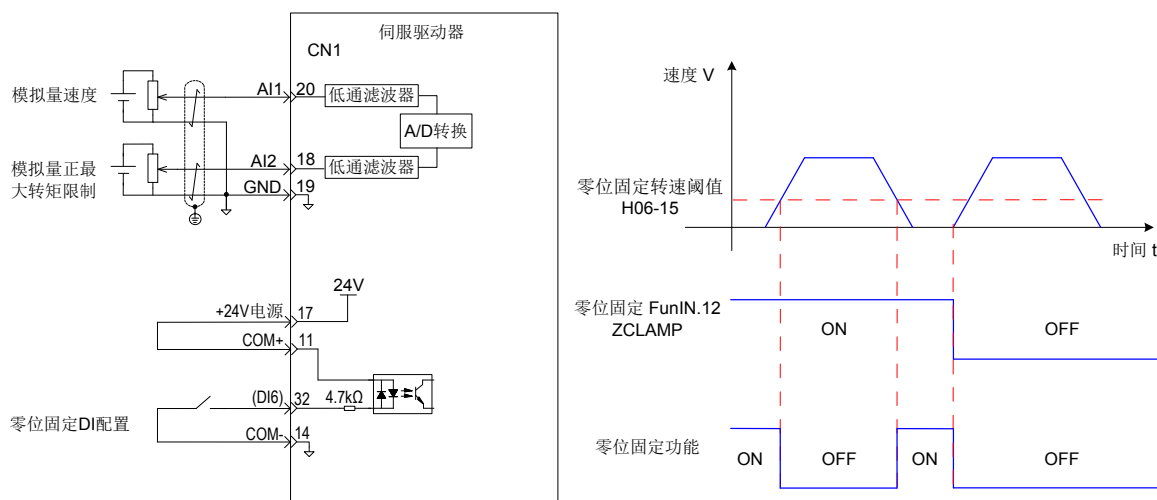
编码	名称	功能名	描述
FunIN.12	ZCLAMP	零位固定使能	无效 - 禁止零位固定功能 有效 - 使能零位固定功能



### 5.3.4 速度指令限幅

<b>注 意</b>	
	<p>◆ 电机实际转速超过过速故障阈值 H0A-08 时，驱动器发生 Er.500(电机超速)，H0A-08 的设定请查看第 8 章参数详表。速度指令限制值必须小于 H0A-08。</p>

速度控制模式下，伺服驱动器可以限制速度指令的大小，速度指令限制来源包括：

- H06-07: 设定正、负方向速度指令的幅度限制，正、负方向的速度指令若超过该设定值都将被限定为该值。
- H06-08: 设定正向速度阈值，正方向速度指令若超过该设定值都将被限定为该值。
- H06-09: 设定反向速度阈值，负方向速度指令若超过该设定值都将被限定为该值。
- 电机最高转速 (默认的限制点)：由实际使用的电机型号决定。



图 5-72 速度指令限幅举例说明

实际电机转速限制区间满足：

$$| \text{正向转速指令的幅度} | \leq \min\{ \text{电机最大转速、H06-07、H06-08} \}$$

$$| \text{负向转速指令的幅度} | \leq \min\{ \text{电机最大转速、H06-07、H06-09} \}$$

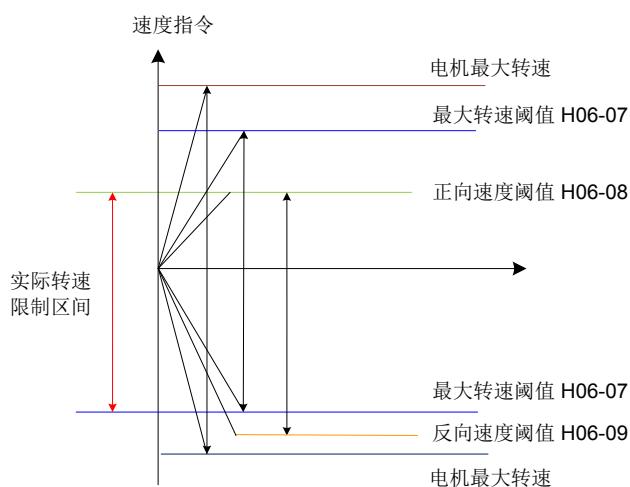
☆关联功能码：

功能码	名称	设定范围	单位	功能	设定方式	生效时间	出厂设定
H06-07	最大转速阈值	0~6000	rpm	设定最大转速限制值	运行设定	立即生效	6000
H06-08	正向速度阈值	0~6000	rpm	设定正向速度限制值	运行设定	立即生效	6000
H06-09	反向速度阈值	0~6000	rpm	设定反向速度限制值	运行设定	立即生效	6000

### 5.3.5 速度相关 DO 输出功能

速度反馈值经过滤波后，与不同的阈值相比较，可输出 DO 信号供上位机使用。相应的滤波时间参数由 H0A-27 设定。

#### 1 电机旋转信号 DO 输出

当滤波后电机实际转速的绝对值达到 H06-16(电机旋转速度阈值)时，可认为电机旋转。此时，伺服驱动器可输出电机旋转 (FunOUT.2: TGON) 信号，用于确认电机已发生旋转。反之，当滤波后电机实际转速绝对值小于 H06-16 时，认为电机未旋转。

电机旋转 (FunOUT.2: TGON) 信号的判断不受驱动器运行状态和控制模式的影响。



图 5-73 电机旋转信号波形图



#### NOTE

◆ 上图中，ON 代表电机旋转 DO 信号有效，OFF 代表电机旋转 DO 信号无效。

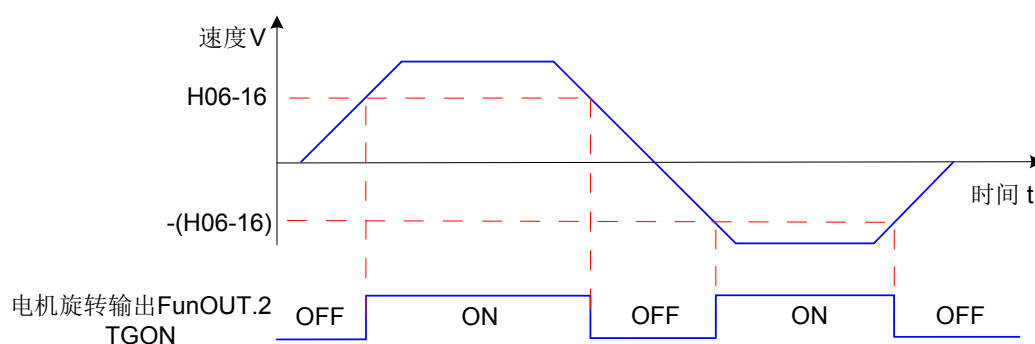
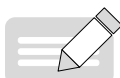
☆关联功能码：

功能码	名称	设定范围	单位	功能	设定方式	生效时间	出厂设定
H06-16	电机旋转速度阈值	0~1000	rpm	设定电机旋转信号判定阈值	运行设定	立即生效	20

使用电机旋转信号输出功能时，应分配伺服驱动器的一个 DO 端子为 DO 功能 2(FunOUT.2: TGon, 电机旋转)，并确定 DO 端子有效逻辑。

☆关联功能编码：

编码	名称	功能名	描述
FunOUT.2	TGon	电机旋转	无效，滤波后电机转速绝对值小于功能码 H06-16 设定值 有效，滤波后电机转速绝对值达到功能码 H06-16 设定值

## 2 速度一致信号 DO 输出

速度控制模式下，滤波后伺服电机实际转速与速度指令的偏差绝对值满足一定阈值 (H06-17) 时，认为电机实际转速达到速度指令设定值，此时驱动器可输出速度一致 (FunOUT.4: V-Cmp) 信号。反之，若滤波后伺服电机实际转速与速度指令的偏差绝对值超过该阈值，速度一致信号无效。

驱动器处于非运行状态或者非速度控制模式下时，速度一致 (FunOUT.4: V-Cmp) 信号始终无效。



图 5-74 速度一致信号波形图



**NOTE**

◆ 上图中，ON 代表速度一致 DO 信号有效，OFF 代表速度一致 DO 信号无效。

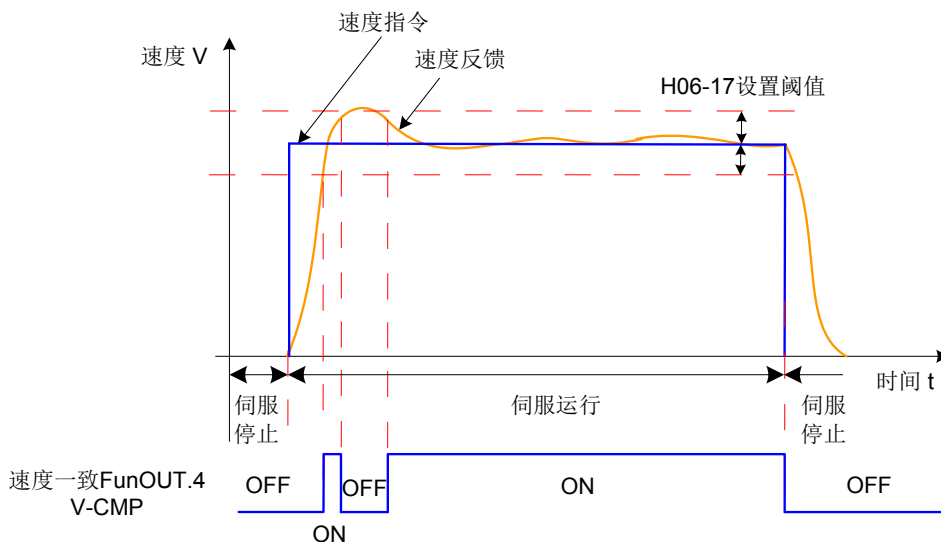
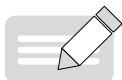
☆关联功能码：

功能码	名称	设定范围	单位	功能	设定方式	生效时间	出厂设定
H06-17	速度一致信号阈值	0~100	rpm	设定速度一致信号阈值	运行设定	立即生效	10

使用速度一致信号输出功能时，应分配伺服驱动器的一个 DO 端子为 DO 功能 4 (FunOUT.4: V-Cmp, 速度一致)，并确定 DO 端子有效逻辑。

☆关联功能编码：

编码	名称	功能名	描述
FunOUT.4	V-Cmp	速度一致	无效，滤波后电机实际转速与速度指令偏差绝对值大于功能码 H06-17 有效，滤波后电机实际转速与速度指令偏差绝对值不大于功能码 H06-17

### 3 速度到达信号 DO 输出

滤波后伺服电机实际转速绝对值超过一定阈值 (H06-18) 时, 认为伺服电机实际转速达到期望值, 此时伺服驱动器可输出速度到达 (FunOUT.19: V-Arr) 信号。反之, 若滤波后伺服电机实际转速绝对值不大于该值, 速度到达信号无效。

速度到达 (FunOUT.19: V-Arr) 信号的判断不受驱动器运行状态和控制模式的影响。



图 5-75 速度到达信号波形图



#### NOTE

◆ 上图中, ON 代表速度到达 DO 信号有效, OFF 代表速度到达 DO 信号无效。

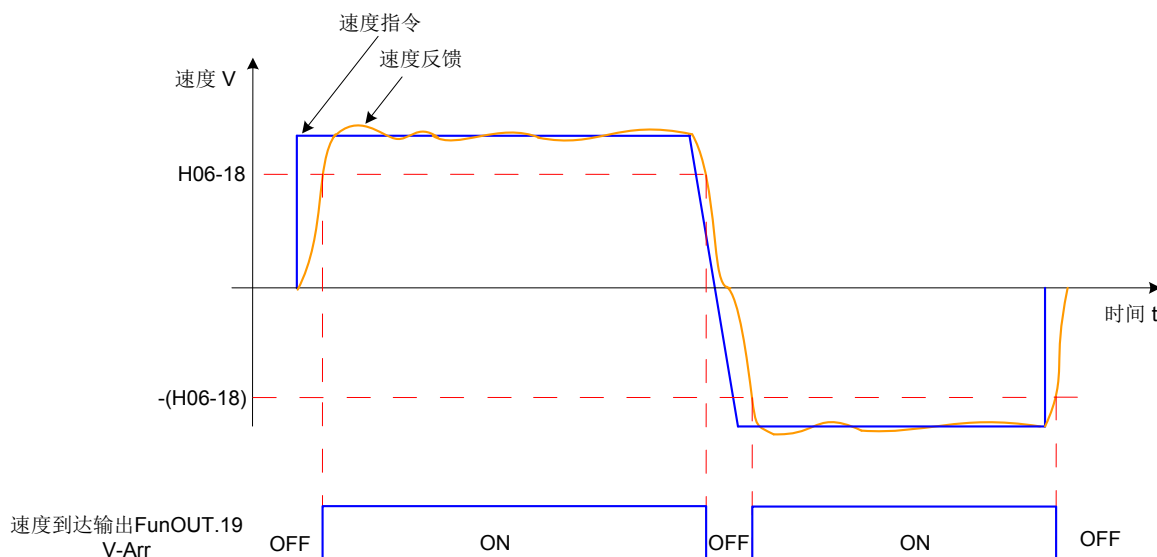
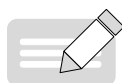
☆关联功能码:

功能码	名称	设定范围	单位	功能	设定方式	生效时间	出厂设定
H06-18	速度到达信号阈值	10~6000	rpm	设定速度到达信号判定阈值	运行设定	立即生效	1000

使用电机旋转信号输出功能时, 应分配伺服驱动器的一个 DO 端子为 DO 功能 19 (FunOUT.19: V-Arr, 速度到达), 并确定 DO 端子有效逻辑。

☆关联功能编码:

编码	名称	功能名	描述
FunOUT.19	V-Arr	速度达到	无效, 滤波后电机的速度反馈绝对值大于功能码 H06-18 有效, 滤波后电机的速度反馈绝对值不大于功能码 H06-18

#### 4 零速信号 DO 输出

伺服电机实际转速绝对值小于一定阈值 (H06-19) 时, 认为伺服电机实际转速接近静止, 此时伺服驱动器可输出零速 (FunOUT.3: V-Zero) 信号。反之, 若伺服电机实际转速绝对值不小于该值, 则认为电机未处于静止状态, 零速信号无效。

零速 (FunOUT.3: V-Zero) 信号的判断不受驱动器运行状态和控制模式的影响。

当速度反馈存在干扰时, 可通过速度反馈 DO 滤波器滤除掉, 相应的滤波时间参数由 H0A-27 设定。



图 5-76 零速信号波形图



**NOTE**

◆ 上图中, ON 代表零速 DO 信号有效, OFF 代表零速 DO 信号无效。

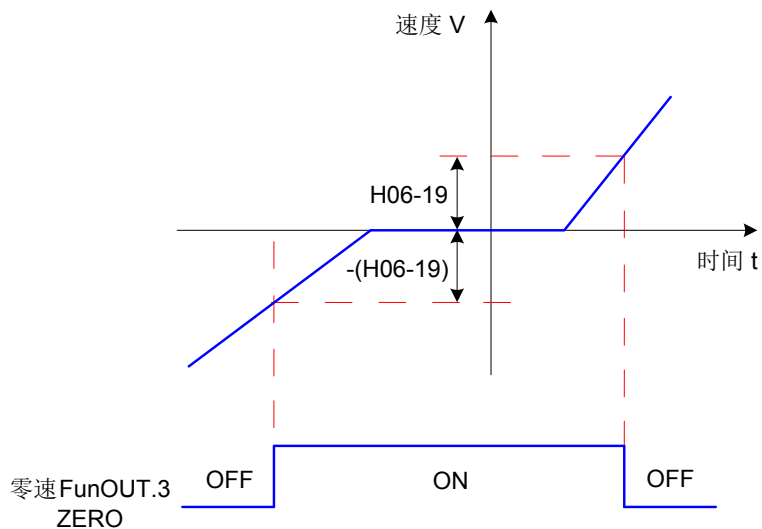
☆关联功能码:

功能码	名称	设定范围	单位	功能	设定方式	生效时间	出厂设定
H06-19	零速输出信号阈值	1~6000	rpm	设定零速输出信号判定阈值	运行设定	立即生效	10

使用电机零速信号输出功能时, 应分配伺服驱动器的一个 DO 端子为 DO 功能 3(FunOUT.3: V-Zero, 零速), 并确定 DO 端子有效逻辑。

☆关联功能编码:

编码	名称	功能名	描述
FunOUT.3	V-Zero	零速	无效, 电机的速度反馈和给定的差值大于功能码 H06-19 设置值时; 有效, 当电机的速度反馈和给定的差值不大于功能码 H06-19 设置值时。

### 5.3.6 速度控制模式功能码框图

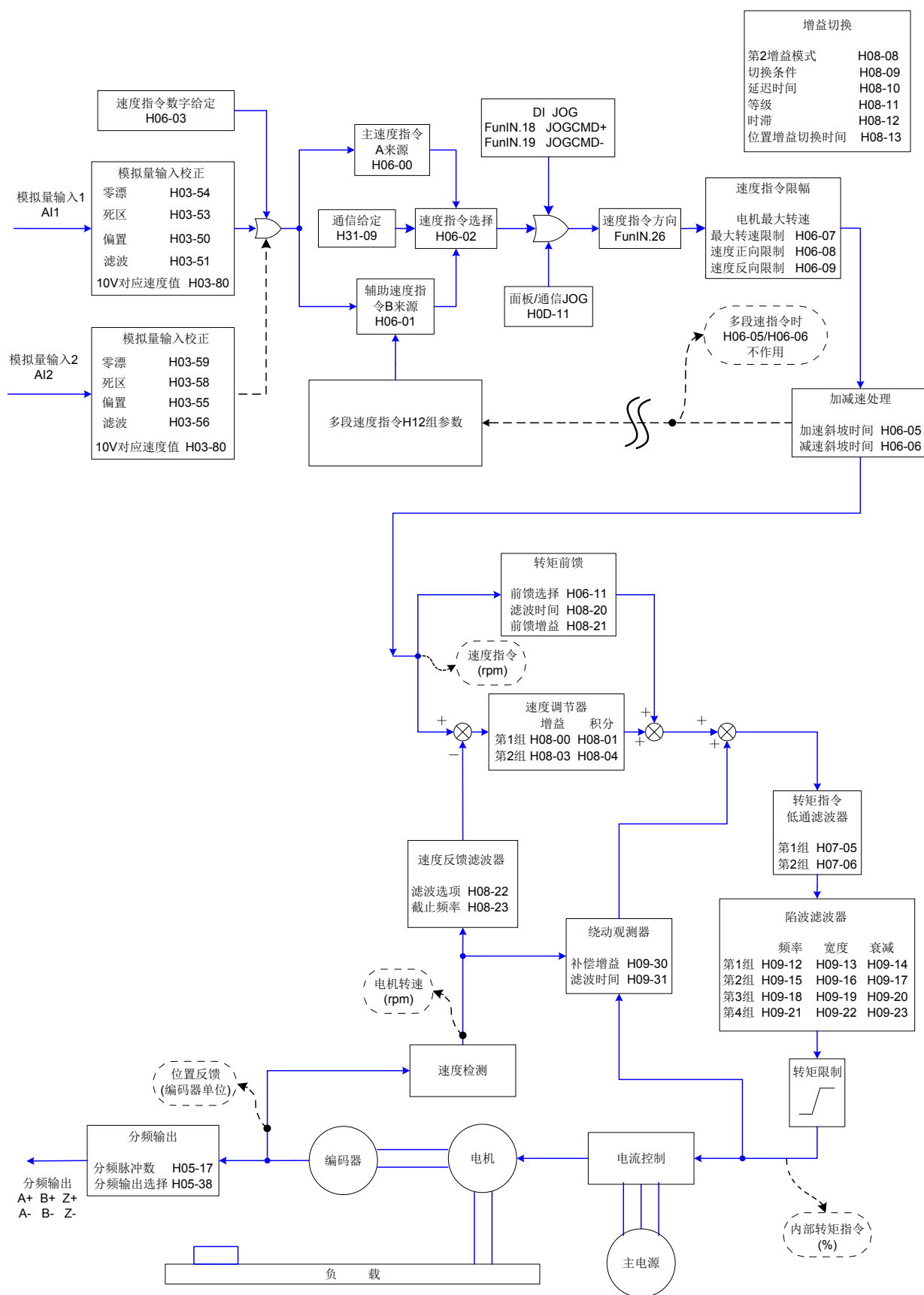

### 5.4 转矩控制模式



图 5-77 转矩控制框图

通过伺服驱动器面板或汇川驱动调试平台将参数 H02-00 的值设定为 2，伺服驱动器将工作于转矩控制模式。

请按照机械结构和指标设定伺服驱动器参数。以下说明采用转矩控制模式时的基本参数设定。

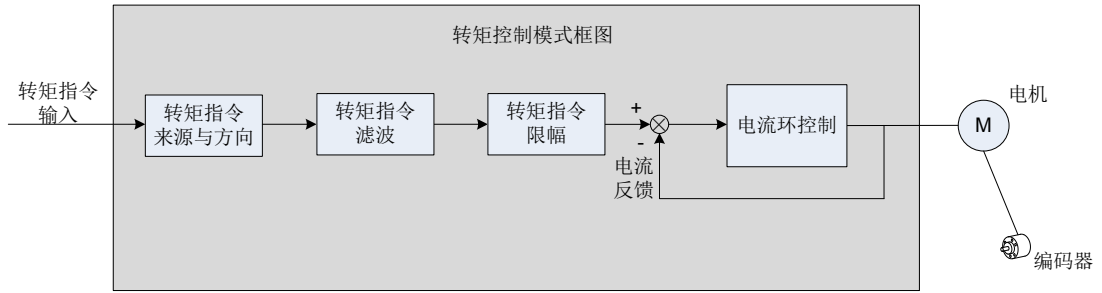

图 5-78 伺服驱动器与上位机信号交互图

## 5.4.1 转矩指令输入设置

### 1 转矩指令来源

转矩控制模式具有以下五种转矩指令获取方式，通过功能码 H07-02 设定。

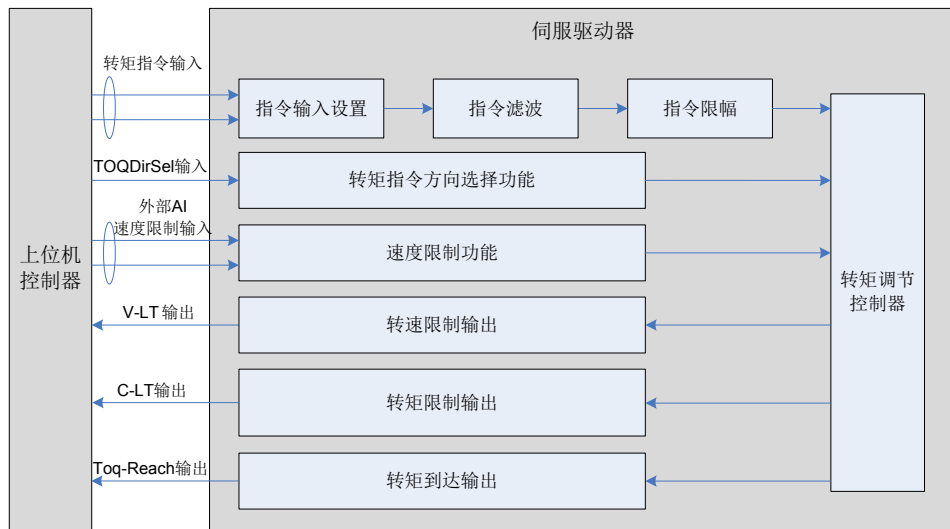

图 5-79 转矩指令来源图

☆关联功能码：

功能码	名称	设定范围	单位	功能	设定方式	生效时间	出厂设定
H07-02	转矩指令选择	0- 主转矩指令 A 来源 1- 辅助转矩指令 B 来源 2-A+B 来源 3-A/B 切换 4- 通信给定	-	选择转矩指令来源	停机设定	立即生效	0

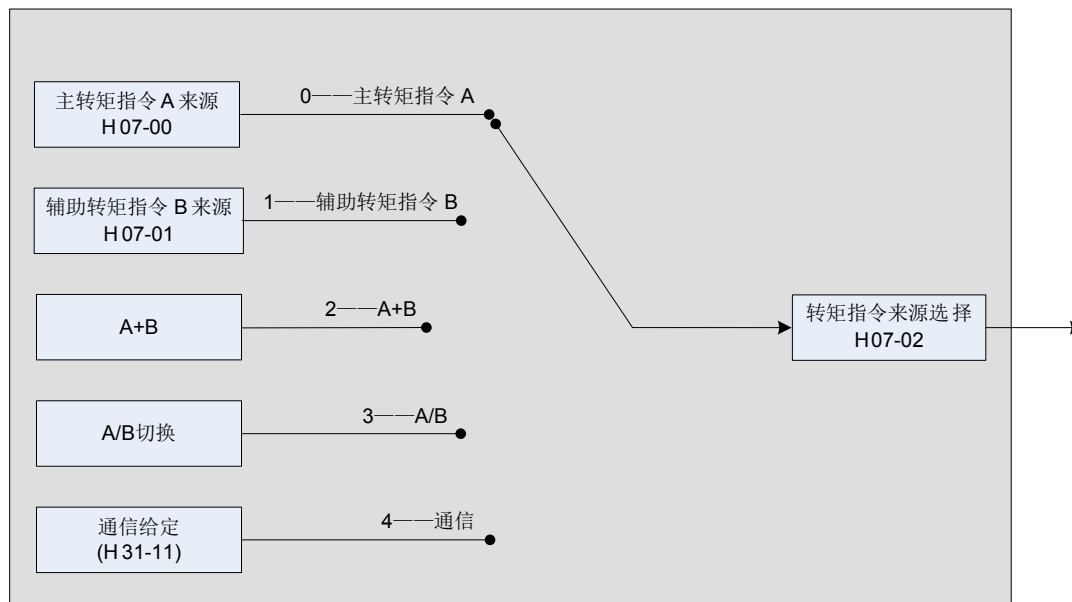

1) 主转矩指令 A 来源

主转矩指令 A 来源包括数字给定、模拟量电压给定两种指令形式。其中数字给定为内部转矩指令，模拟量电压给定为外部转矩指令。



图 5-80 主转矩指令 A 来源说明

☆关联功能码：

功能码	名称	设定范围	单位	功能	设定方式	生效时间	出厂设定
H07-00	主转矩指令 A 来源	0- 数字给定 (H07-03) 1-AI1 2-AI2	-	选择主转矩指令 A 的来源	停机设定	立即生效	0

a) 数字给定

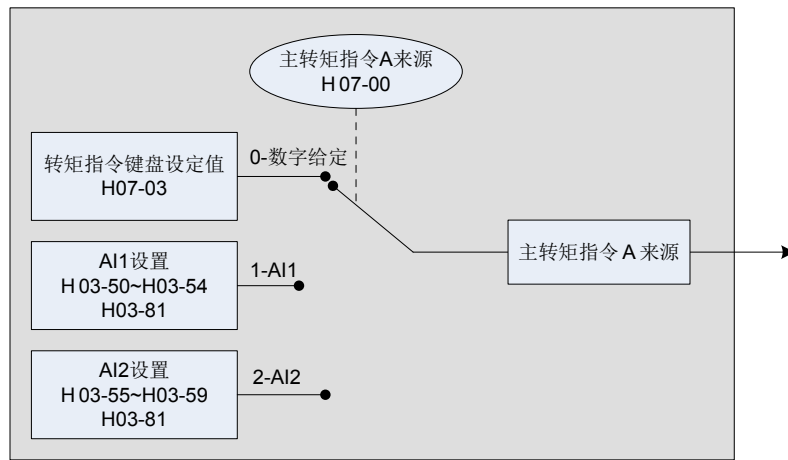
指通过功能码 H07-03 设定，指令转矩相对于电机额定转矩的百分比。

☆关联功能码：

功能码	名称	设定范围	单位	功能	设定方式	生效时间	出厂设定
H07-03	转矩指令键盘设定值	-300.0~300.0	%	对内部转矩指令进行数值设置 其精度为 0.1%。	运行设定	立即生效	0

b) 模拟量电压给定

指将上位机或者其他设备输出的模拟量电压信号，经过处理后作为转矩指令。

■ 模拟量电压输入端子

伺服驱动器具有 2 路模拟输入通道：AI1 与 AI2，最大输入电压为 ±10Vdc，输入阻抗约：9kΩ。

模拟量输入电路：

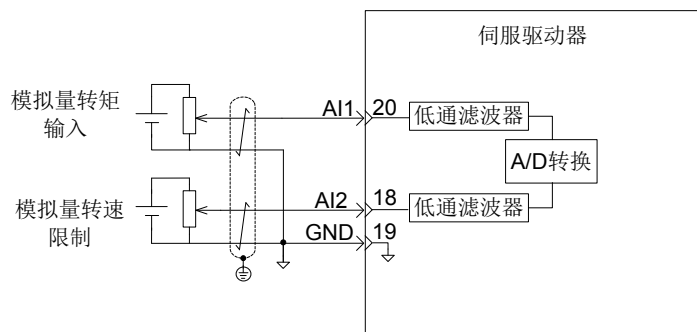

■ 操作方法：

以 AI1 为例说明模拟量电压设定转矩指令方法。



图 5-81 模拟量电压转矩指令操作流程

★名词解释：

零漂：指模拟通道输入电压为零时，伺服驱动器采样电压值相对于 GND 的数值。

偏置：指零漂校正后，采样电压为零时对应模拟通道输入电压值。

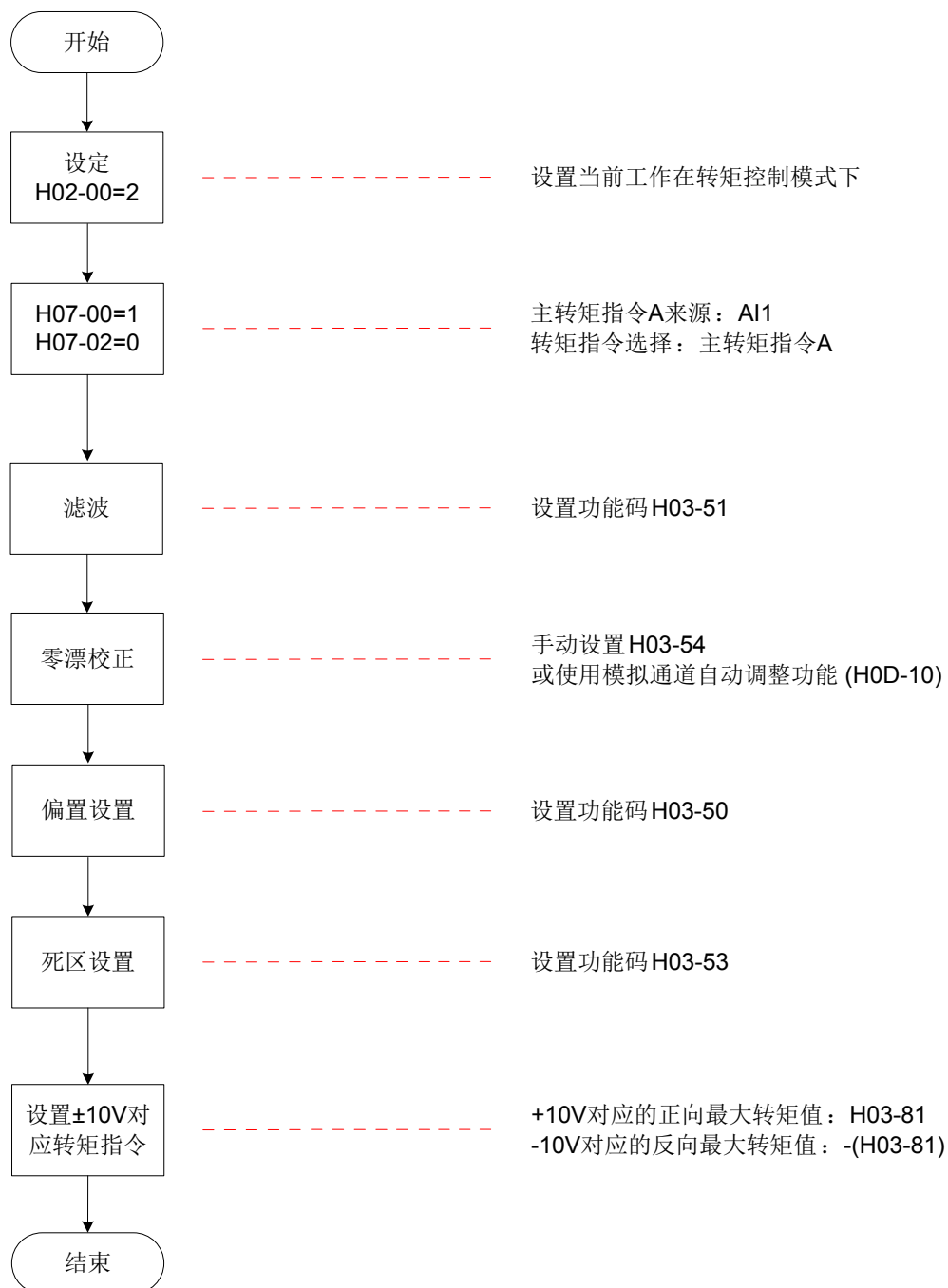
死区：指使采样电压为零时，对应模拟通道输入电压区间。

未经处理的模拟通道输出电压如图 6-85  $y_1$  所示，经伺服驱动器内部处理后，最终得到转矩指令  $y_6$ 。



图 5-82 伺服驱动器 AI 处理流程



图 5-83 伺服驱动器 AI 处理对应采样电压举例

■ 滤波：

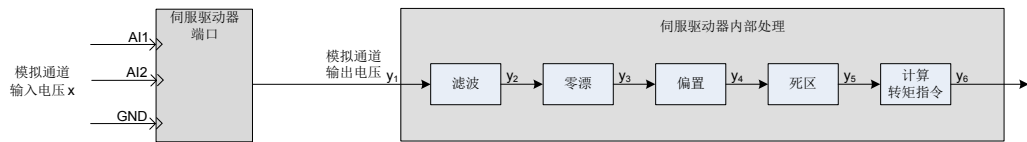
伺服驱动器提供模拟通道滤波功能，通过设置滤波时间常数 H03-51，可防止由于模拟输入电压不稳定导致的电机指令波动，也可减弱由干扰信号引起的电机错误动作。滤波功能对零漂与死区无消除或抑制作用。

■ 零漂校正：

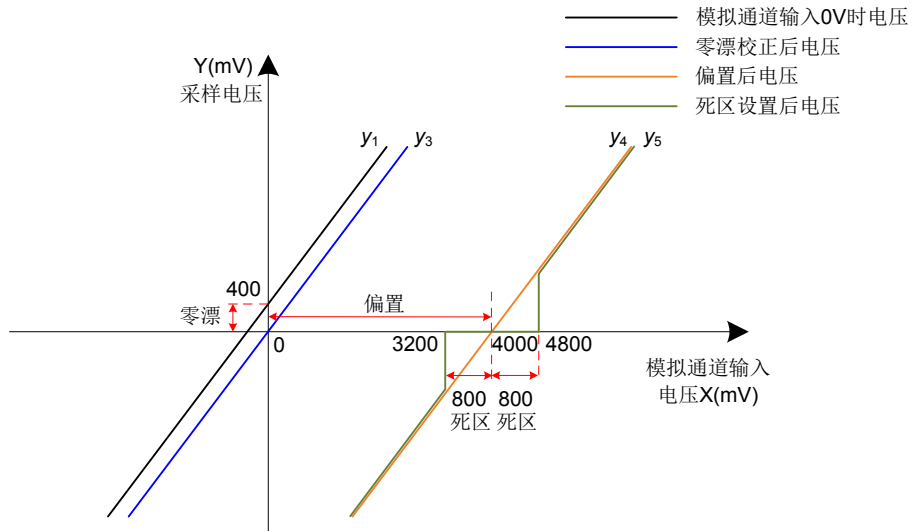
校正实际输入电压为 0V 时，模拟通道输出电压偏离 0V 的数值。

图中，未经驱动器内部处理的模拟通道输出电压如  $y_1$  所示。以滤波时间常数 H03-51 = 0.00ms 为例，滤波后采样电压  $y_2$  与  $y_1$  一致。

可见，实际输入电压  $x=0$  时，输出电压  $y_1=400\text{mV}$ ，此 400mV 即称为零漂。

手动设置 H03-54=400.0(mV)，经零漂校正后，采样电压如  $y_3$  所示。  $y_3=y_1-400.0$

零漂也可以通过模拟通道自动调整功能 (H0D-10) 自动校正。

■ 偏置设置：

设定采样电压为 0 时对应的实际输入电压值。

如图，预设采样电压  $y_3=0$  时，对应的实际输入电压  $x=4000\text{mV}$ ，此 4000mV 即称为偏置。

手动设置 H03-50=4000(mV)，经偏置后，采样电压如  $y_4$  所示。  $y_4=y_3+4000$

■ 死区校正：

限定驱动器采样电压不为 0 时，有效的输入电压范围。

偏置设置完成后，输入电压  $x$  在 3200mv 和 4800mv 以内时，采样电压值均为 0，此 800mV 即称为死区。

设置 H03-53=800，经死区校正后，采样电压如  $y_5$  所示。

$$y_5 = \begin{cases} 0 & 3200 \leq x \leq 4800 \\ y_4 & 4800 < x \leq 10000 \text{ 或 } -10000 \leq x < 3200 \end{cases}$$

■ 计算速度指令：

零漂、偏置、死区设定完成后，需通过 H03-81 设定此时的采样电压中，10V(10000mV) 对应的转矩指令值，

实际转矩指令  $y_6$ :

$$y_6 = \frac{y_5}{10000} \times (H03-81)$$

该值将作为转矩控制模式模拟量转矩指令给定值。

其中，无偏置时如图 6-87 所示，有偏置如图 6-88 所示。当完成正确设置后，可通过 H0B-21 实时查看 AI1 采样电压值，也可通过 H0B-02 查看输入的模拟量转矩指令值。

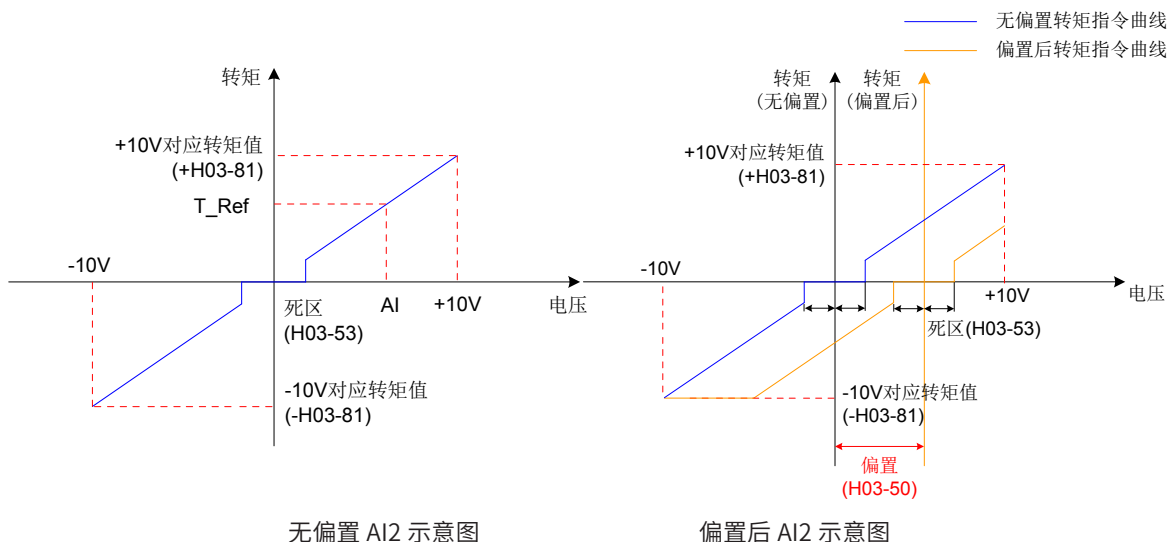

最终转矩指令值  $y_6$  与输入电压  $x$  的关系:

$$y_6 = \begin{cases} 0 & B-C \leq x \leq B+C \\ (x-B) \times \frac{H03-80}{10} & B+C < x \leq 10000 \text{ 或 } -10000 \leq x < B-C \end{cases}$$

其中：B：偏置；C：死区。

☆关联功能码：

功能码	名称	设定范围	单位	功能	设定方式	生效时间	出厂设定
H03-50	AI1 偏置	-5000 ~ 5000	mV	设定 AI1 通道模拟量偏置值	运行设定	立即生效	0
H03-51	AI1 输入滤波时间常数	0~655.35	ms	设定 AI1 通道模拟量平均值滤波时间常数	运行设定	立即生效	2.00
H03-53	AI1 死区	0~1000.0	mV	设定 AI1 通道模拟量死区值	运行设定	立即生效	10.0
H03-54	AI1 零漂	-500.0~500.0	mV	设定 AI1 通道模拟量零漂值	运行设定	立即生效	0.0
H03-81	模拟量 10V 对应转矩值	1.00 倍 ~8.00 倍额定转矩	倍	设定模拟量 10V 对应转矩值	停机设定	立即生效	1.00
H0D-10	模拟量通道自动调整	0- 无操作 1-AI1 调整 2-AI2 调整	-	模拟量 AI1、AI2 通道零漂自动校正使能	停机设定	立即生效	0



NOTE

◆ 当选择使用模拟量 AI2 输入通道时，其设置方法和上述模拟量 AI1 设置方法类似，相关功能码可参见第 8 章关于 [H3-50](#)~[H3-59](#) 的功能码说明内容。

## 2) 辅助转矩指令 B 来源

辅助转矩指令 B 来源使用方法，同主转矩指令 A 来源，参数详情可参见第 8 章 [“H07 组：转矩控制参数”](#) 内容。

## 3) A/B 切换来源

当转矩指令选择“A/B 切换”即功能码 H07-02=3 时，需要将 DI 功能 FunIN.4 分配到相应的 DI 端子上，根据此 DI 端子上的输入信号决定当前 A 指令源输入有效或 B 指令源输入有效。

☆关联功能编码：

编码	名称	功能名	描述
FunIN.4	CMD-SEL	运行指令切换	OFF- 当前运行指令为 A ON- 当前运行指令为 B

## 4) 通信给定

指当功能码 H07-02 设置为 4 时，转矩指令来源于功能码 H31-11 设定值，且功能码 H31-11 必须通过通信方式修改，控制面板不可见。

☆关联功能码：

功能码	名称	设定范围	单位	功能	设定方式	生效时间	出厂设定
H31-11	通信给定转矩指令	-100.000~100.000	%	对通信给定形式的转矩指令值进行设置其精度为 0.001%。	运行设定	立即生效	-

## 2 转矩指令方向设置

通过 DI 端子实现转矩指令方向切换，即将 DI 功能 FunIN.25 分配到相应的 DI 端子上，根据此 DI 端子上的输入信号决定当前的转矩指令方向，从而满足转矩指令方向切换的需求。

☆关联功能编码：

编码	名称	功能名	描述
FunIN.25	ToqDirSel	转矩指令方向设置	无效 - 实际转矩指令方向与设定方向相同 有效 - 实际转矩指令方向与设定方向相反

实际电机旋转方向与旋转方向选择 (H02-02)、转矩指令方向、转矩指令方向 DI 切换 (FunIN.25) 三者有关。

表 5-22 转矩控制模式下电机实际旋转方向设置

H02-02	转矩指令正负	FunIN.25	实际电机旋转方向
0	+	无效	逆时针
0	+	有效	顺时针
0	-	无效	顺时针
0	-	有效	逆时针
1	+	无效	顺时针
1	+	有效	逆时针
1	-	无效	逆时针
1	-	有效	顺时针

## 5.4.2 转矩指令滤波

 注意

◆ 若滤波时间常数设定值过大，将降低响应性，请边确认响应性边进行设定！

位置、速度、转矩以及混合控制模式下，伺服驱动器均可实现对转矩指令的低通滤波，使得指令更加平滑，并减少振动。

伺服驱动器提供 2 个转矩指令低通滤波器，默认使用滤波器 1；

使用增益切换功能 (H08-08=1 且 H08-09 ≠ 0)，满足 H08-09 设定条件时，可切换至滤波器 2。

☆关联功能码：

功能码	名称	设定范围	单位	功能	设定方式	生效时间	出厂设定
H07-05	转矩指令滤波时间常数	0~30.00	ms	设定第 1 组转矩指令低通滤波时间常数	运行设定	立即生效	0.79
H07-06	第二转矩指令滤波时间常数	0~30.00	ms	设定第 2 组转矩指令低通滤波时间常数	运行设定	立即生效	0.79



图 5-84 矩形转矩指令一阶滤波示意图



图 5-85 梯形转矩指令一阶滤波示意图

### 5.4.3 转矩指令限制

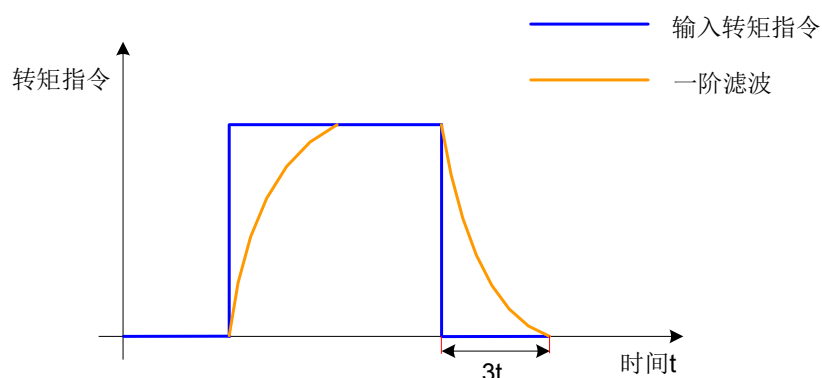
<b>注意</b>	
	◆ 转矩指令限制在位置控制、速度控制、转矩控制及混合控制模式下均有效，且必须对其进行设置！

为保护驱动器和电机，应对转矩指令进行限制。

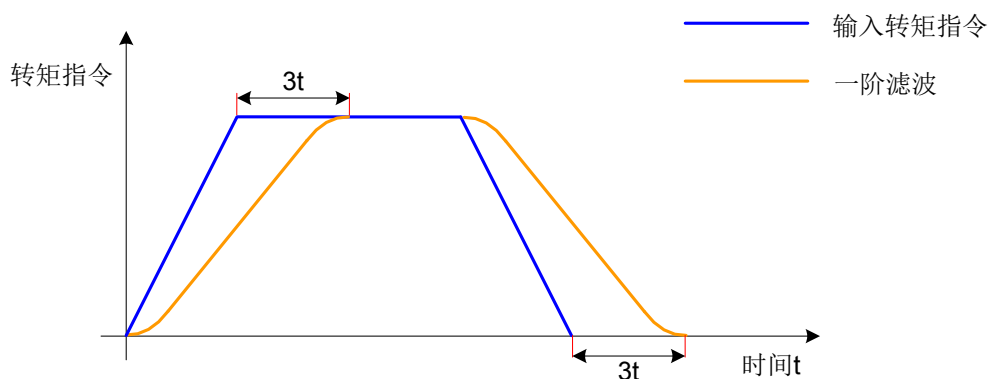

图 5-86 转矩给定与转矩限制

当上位机输入或速度调节器输出的转矩指令的绝对值，大于转矩指令限制的绝对值时，则实际驱动器的转矩指令被限幅等于转矩指令限制值；反之，则等于上位机输入或速度调节器输出的转矩指令值。

任一时刻，有且只有一个转矩限制值有效。且正负转矩限制值均不超过驱动器和电机的最大转矩以及 ±300.0% 额定转矩。

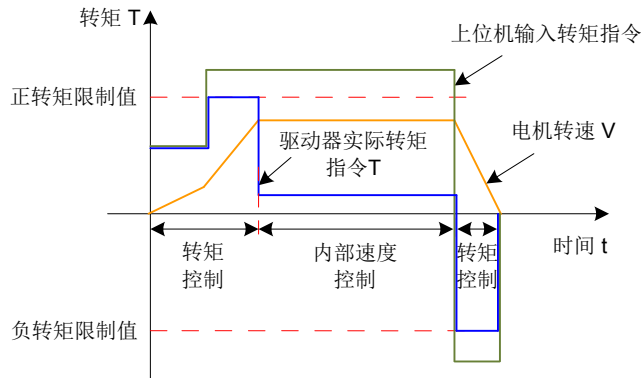

图 5-87 转矩限制举例

### 1 设定转矩限制来源

转矩限制来源可由功能码 H07-07 设定。设定转矩限制后，驱动器转矩指令将被限制在转矩限制值以内，当达到转矩限制值后，则电机将以转矩限制值为转矩指令运行。转矩限制值应根据负载运行要求设定。设定过小，可能导致电机加减速能力减弱，恒转矩运行时，电机实际转速值达不到需求值。

☆关联功能码：

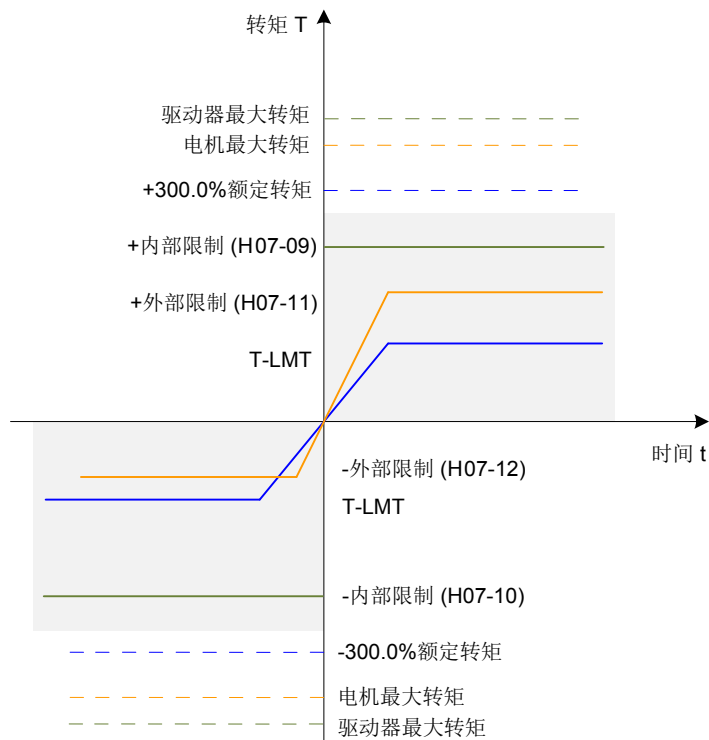
功能码	名称	设定范围	单位	功能	设定方式	生效时间	出厂设定
H07-07	转矩限制来源	0- 正负内部转矩限制 1- 正负外部转矩限制 2- 外部 T-LMT 转矩限制 3- 以正负外部转矩限制和外部 T-LMT 的最小值为转矩限制 4- 正负外部转矩限制和外部 T-LMT 的转矩限制切换	-	选择转矩限制来源	停机设定	立即生效	0



图 5-88 转矩限制来源

以下图示，均为转矩模式下，上位机输入的转矩指令绝对值大于转矩限制值绝对值的情况。

1) H07-07 = 0：正负内部转矩限制

转矩指令限制值仅由内部功能码 H07-09 和 H07-10 决定。

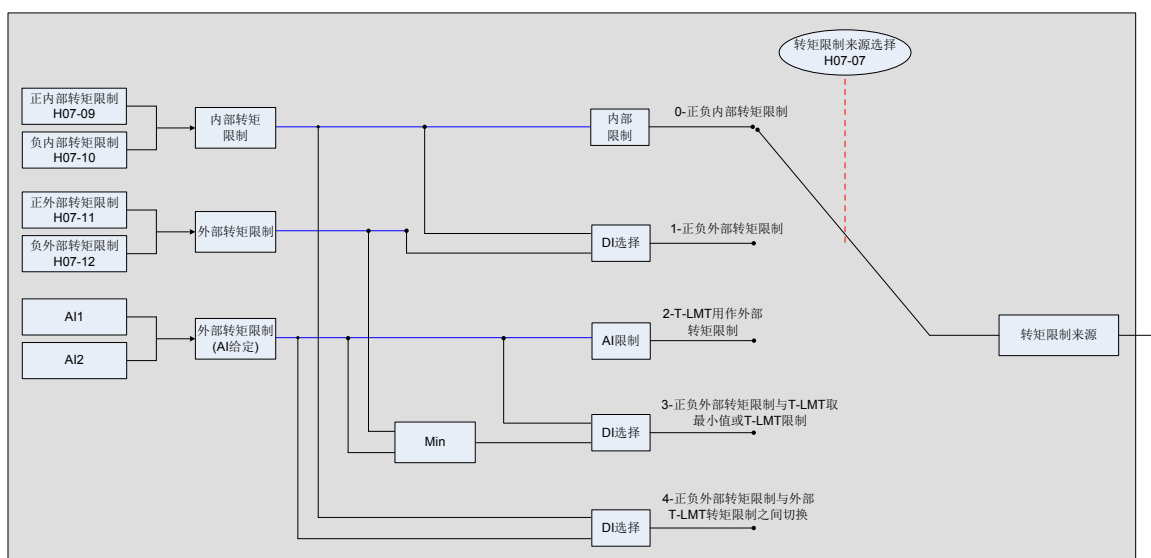

图 5-89 H07-07=0 转矩限制曲线图



2) H07-07 = 1: 正负外部转矩限制

转矩指令限制值根据外部 DI 信号的逻辑状态选择。正转矩限制值在功能码 H07-09 和 H07-11 之间选择；负转矩限制值在功能码 H07-10 和 H07-12 之间选择。

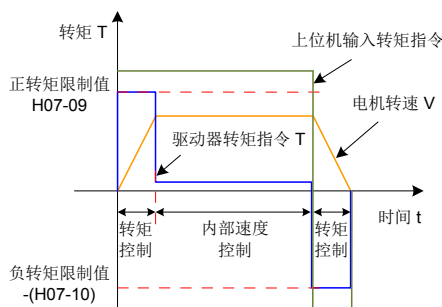

图 5-90 H07-07=1 转矩限制来源

表 5-23 H07-07=1 说明

DI 功能状态		P-CL	
		OFF	ON
N-CL	OFF		
	ON		

此时，分配驱动器的 2 个 DI 端子分别为 DI 功能 FunIN.16 (P-CL: 正外部转矩限制) 与 FunIN.17 (N-CL: 负外部转矩限制)，并确定 DI 端子逻辑。

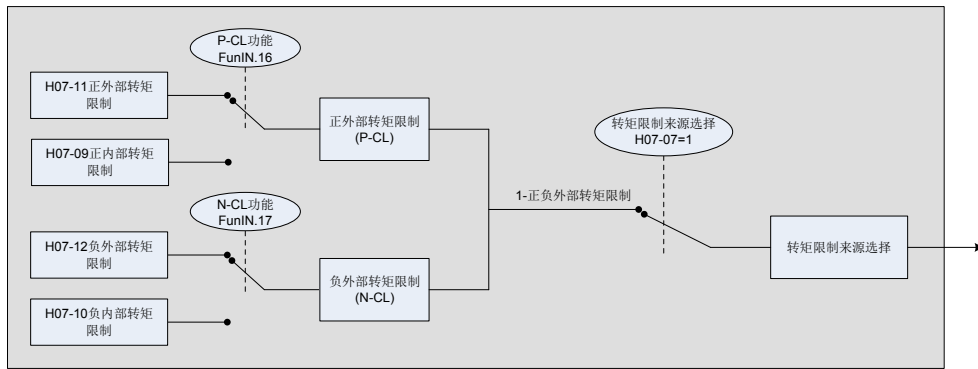
☆关联功能编码:

编码	名称	功能名	描述
FunIN.16	P-CL	正外部转矩限制	根据 H07-07 的选择, 进行转矩限制源的切换。 H07-07=1 时: 有效 - 正转外部转矩限制有效; 无效 - 正转内部转矩限制有效。 H07-07=3 且 AI 限制值大于正转外部限制值时: 有效 - 正转外部转矩限制有效; 无效 - AI 转矩限制有效。 H07-07=4 时: 有效 - AI 转矩限制有效; 无效 - 正转内部转矩限制有效。
FunIN.17	N-CL	负外部转矩限制	根据 H07-07 的选择, 进行转矩限制源的切换。 H07-07=1 时: 有效 - 反转外部转矩限制有效; 无效 - 反转内部转矩限制有效。 H07-07=3 且 AI 限制值小于反转外部限制值时: 有效 - 反转外部转矩限制有效。无效 - AI 转矩限制有效。 H07-07=4 时: 有效 - AI 转矩限制有效; 无效 - 反转内部转矩限制有效。

### 3) H07-07 = 2: 外部 T-LMT 转矩限制

根据 H07-08 选择外部模拟通道后, 转矩指令限制值由 AI 端子输入电压对应的转矩值决定。



图 5-91 H7-07=2 转矩限制来源



图 5-92 H07-07=2 转矩限制曲线图

模拟输入端子 AI1 和 AI2 的设置, 请参考第 7 章关于 [H03-50~H03-54](#) 及 [H03-81](#) 的参数说明, 设定转矩和模拟电压对应关系。

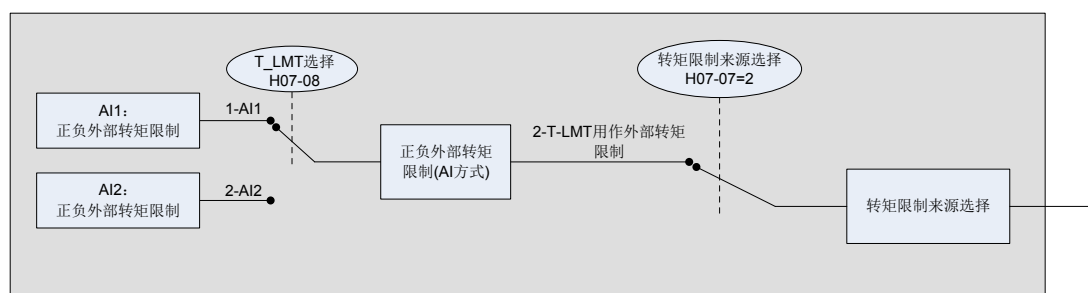
4) H07-07 = 3: 以正负外部转矩限制和外部 T-LMT 的最小值为转矩限制

正转矩限制: 根据 H07-08 选择外部模拟通道后,

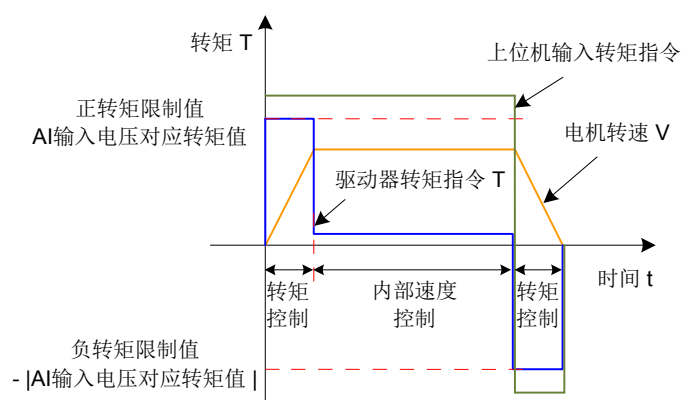
外部 DI 信号 (P-CL) 逻辑无效时, 正转矩限制值由外部 AI 端子输入电压对应的转矩值决定;

外部 DI 信号 (P-CL) 逻辑有效时, 正转矩限制值由功能码 H07-11 和 AI 端子输入电压对应的转矩值中的较小值决定。

负转矩限制: 根据 H07-08 选择外部模拟通道后,

外部 DI 信号 (N-CL) 逻辑无效时, 负转矩限制值由外部 AI 端子输入电压对应的转矩值决定;

外部 DI 信号 (N-CL) 逻辑有效时, 负转矩限制值由功能码 H07-12 和 AI 端子输入电压对应的转矩值中的较小值决定。



图 5-93 H7-07=3 转矩限制来源

表 5-24 H07-07=3 说明

DI 功能状态		P-CL	
		OFF	ON
N-CL	OFF		
	ON		

5) H07-07 = 4: 正负内部转矩限制和外部 T-LMT 的转矩限制切换

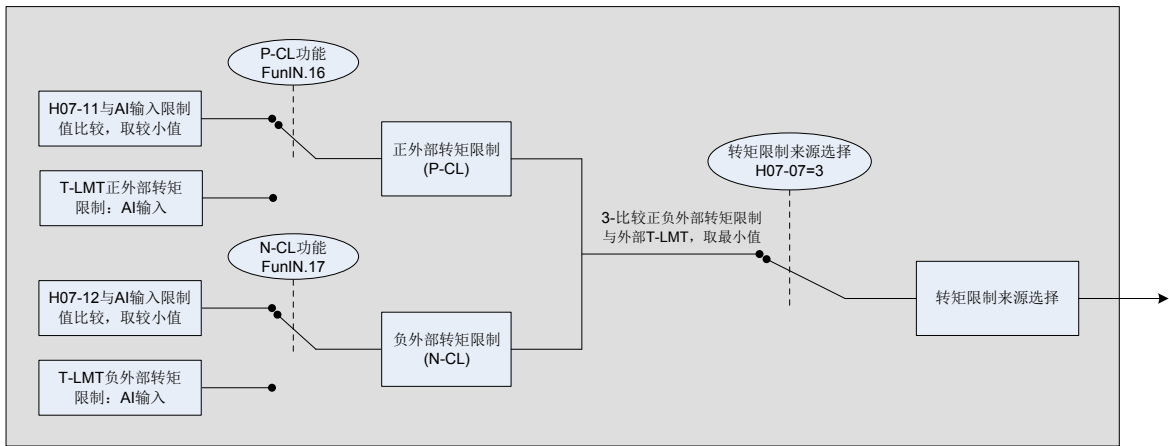
正转矩限制: 根据 H07-08 选择外部模拟通道后,

外部 DI 信号 (P-CL) 逻辑无效时, 正转矩限制值由功能码 H07-09 决定;

外部 DI 信号 (P-CL) 逻辑有效时, 正转矩限制值由 AI 端子输入电压对应的转矩值决定。

负转矩限制: 根据 H07-08 选择外部模拟通道后,

外部 DI 信号 (N-CL) 逻辑无效时, 负转矩限制值由功能码 H07-10 决定;

外部 DI 信号 (N-CL) 逻辑有效时, 负转矩限制值由 AI 端子输入电压对应的转矩值决定。



图 5-94 H7-07=4 转矩限制来源

表 5-25 H07-07=4 说明

DI 功能状态		P-CL	
		OFF	ON
N-CL	OFF		
	ON		

☆关联功能码：

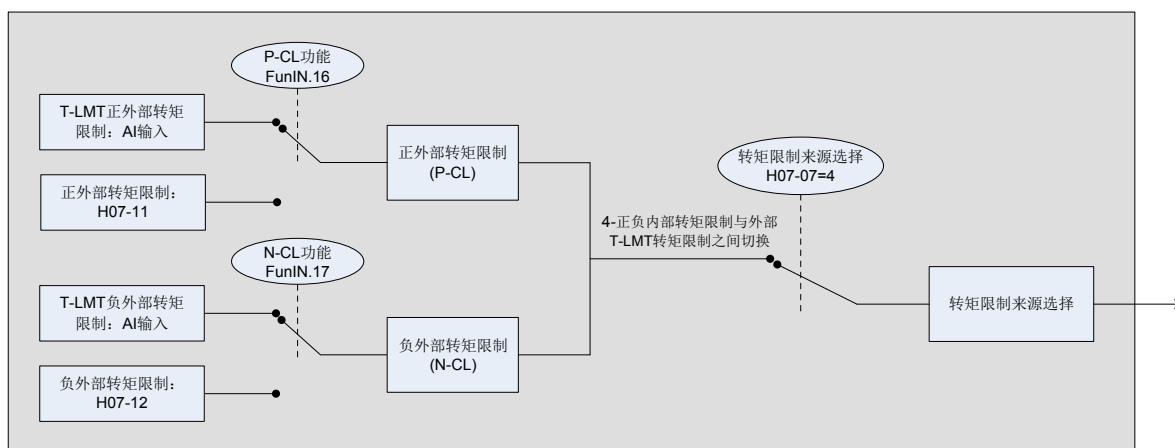
功能码	名称	设定范围	单位	功能	设定方式	生效时间	出厂设定
H07-08	T-LMT 选择	1-AI1 2-AI2	-	选择转矩限制信号的模拟量输入通道	停机设定	立即生效	2
H07-09	正内部转矩限制	0~300.0	%	设定内部正负转矩限制值 (100% 对应 1 倍额定转矩)	运行设定	立即生效	300.0
H07-10	负内部转矩限制	0~300.0	%		运行设定	立即生效	300.0
H07-11	正外部转矩限制	0~300.0	%	设定外部正负转矩限制值 (100% 对应 1 倍额定转矩)	运行设定	立即生效	300.0
H07-12	负外部转矩限制	0~300.0	%		运行设定	立即生效	300.0

## 2 设定转矩限制 DO 输出信号

转矩指令达到转矩限制值时，驱动器输出转矩限制信号 (FunOUT.7: C-LT, 转矩限制信号)，供上位机使用，此时应分配驱动器的 1 个 DO 端子为 DO 功能 FunOUT.7，并确定 DO 端子逻辑。

☆关联功能编码：

编码	名称	功能名	描述
FunOUT.7	C-LT	转矩限制信号	有效 - 驱动器转矩指令达到转矩限制值，并被限制为限制值 无效 - 驱动器转矩指令未达到限定值

### 5.4.4 转矩模式下速度限制

转矩控制模式下，若给定转矩指令过大，大于机械侧负载转矩，则将导致电机持续加速，可能发生超速现象，损坏机械设备。因此，为保护机械，必须对电机的转速进行限制。



图 6-103 转矩模式速度限制示意图

#### 1 设定速度限制来源

转矩模式下，速度限制来源的选择可由功能码 H07-17 设定。设定速度限制后，实际电机转速将被限制在速度限制值以内。达到速度限制值后，电机以速度限制值恒速运行。速度限制值应根据负载运行要求设定。

☆关联功能码：

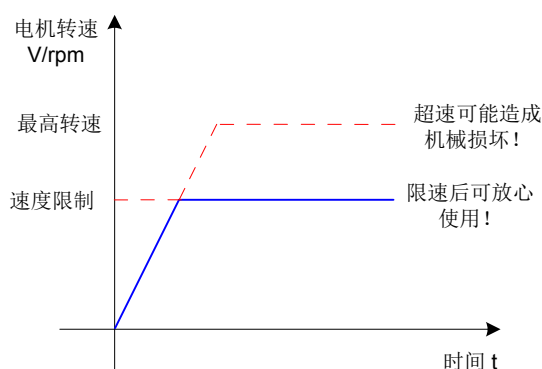
功能码	名称	设定范围	单位	功能	设定方式	生效时间	出厂设定
H07-17	速度限制来源选择	0- 内部速度限制 1- 将 V-LMT 用作外部速度限制输入 2-DI 选择 H07-19/ H07-20 作为内部速度限制	-	选择转矩模式下速度限制来源	立即生效	运行设定	0



图 5-95 速度限制来源

1) H07-17=0: 内部速度限制

电机不同方向旋转时，转速仅由内部功能码 H07-19 和 H07-20 决定。

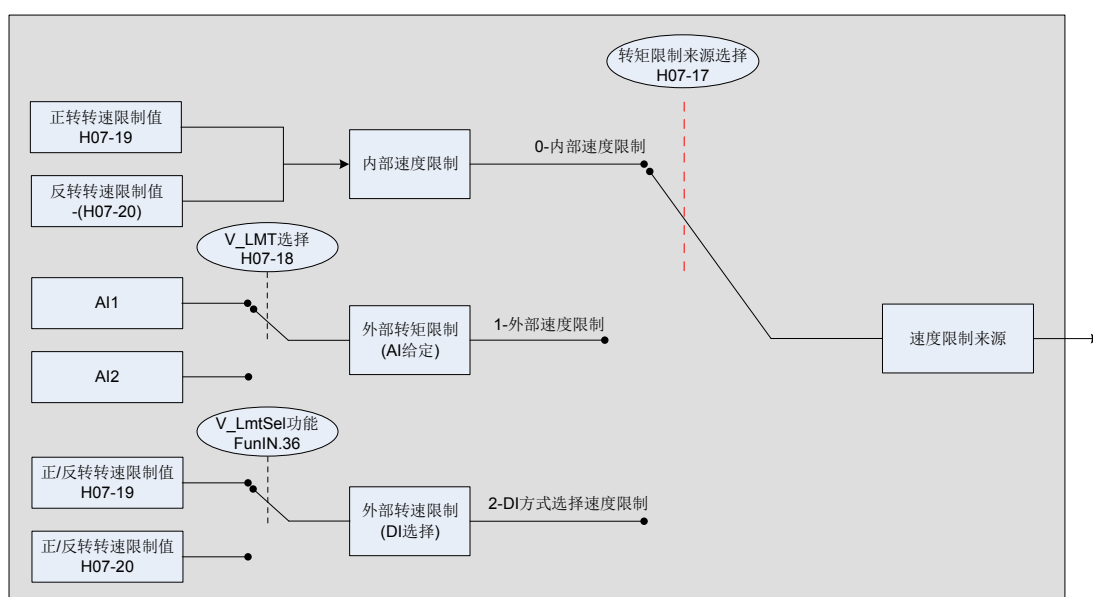

表 5-26 H07-17=0 速度限制曲线图

2) H07-17=1: 外部速度限制

电机不同方向旋转时，通过 H07-18 指定的外部模拟通道，输入转速限制对应的电压。当 AI 输入小于内部速度限制 (H07-19/H07-20) 时，AI 限制有效；反之，当 AI 输入大于内部速度限制 (H07-19/H07-20) 时，内部速度限制有效。

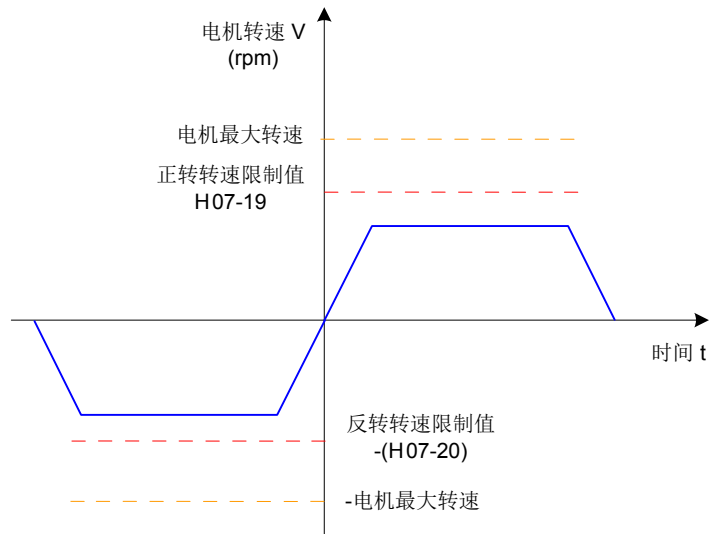

图 5-96 H07-17=1 速度限制曲线图

## 3) H07-17=2: DI 方式选择速度限制

伺服驱动器根据实际的 DI 端子逻辑选择 H07-19 或 H07-20 作为正 / 反转速度限制值。

此时, 应分配伺服驱动器一个 DI 逻辑为 DI 功能 FunIN.36 (V-LmtSel: 内部速度限制源) 并分配 DI 端子逻辑。

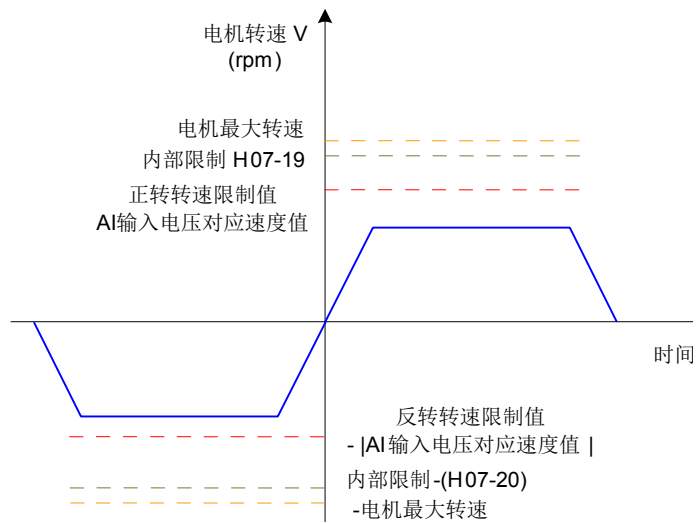
☆关联功能编码:

编码	名称	功能名	描述
FunIN.36	V_LmtSel	内部速度限制源	无效 -H07-19 作为内部正 / 反转速度限制值 有效 -H07-20 作为内部正 / 反转速度限制值

表 5-27 速度限制说明

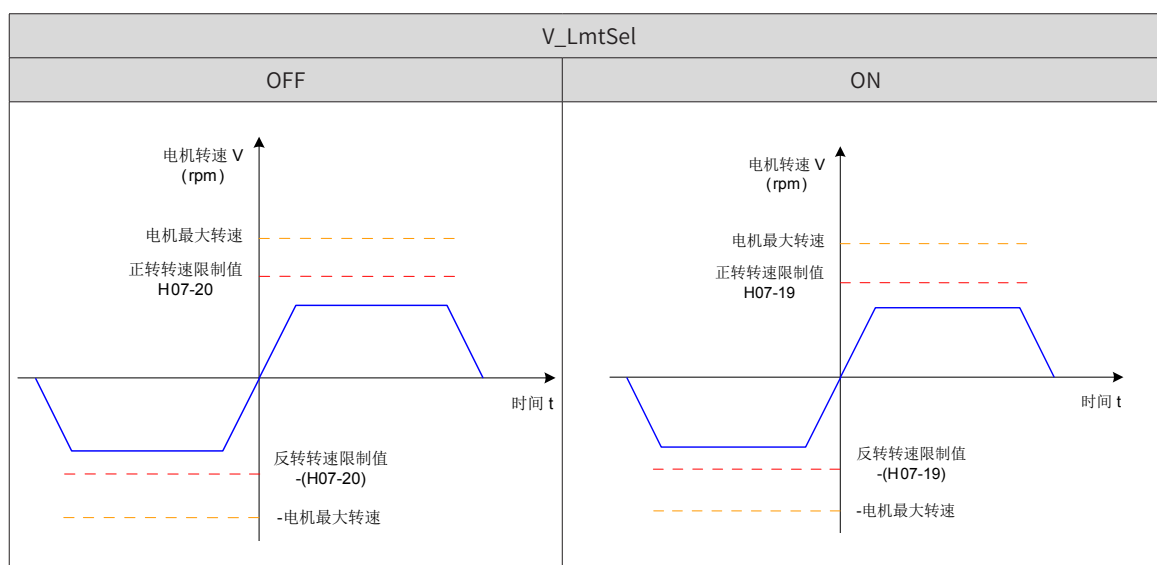

☆关联功能码:

功能码	名称	设定范围	单位	功能	设定方式	生效时间	出厂设定
H07-18	V-LMT 选择	1-AI1 2-AI2	-	选择以 V-LMT 作为速度限制来源时的模拟量通道	立即生效	运行设定	1
H07-19	转矩控制时正向速度限制值 / 转矩控制时速度限制值 1	0~6000	rpm	设定转矩模式下正向速度限制值 / 设定转矩模式下速度限制值 1	立即生效	运行设定	3000
H07-20	转矩控制时负向速度限制值 / 转矩控制时速度限制值 2	0~6000	rpm	设定转矩模式下反向速度限制值 / 设定转矩模式下速度限制值 2	立即生效	运行设定	3000



## 2 设定速度限制 DO 输出信号

转矩模式下，伺服电机实际转速绝对值超过速度限制值，且时间达到 H07-40 时，认为伺服电机实际转速受限，此时伺服驱动器可输出速度受限 (FunOUT.8: V-LT) 信号，供上位机使用。反之，不满足任一条件，速度受限信号无效。

速度受限 (FunOUT.8: V-LT) 信号的判断仅在转矩模式，伺服运行状态下进行。

应分配伺服驱动器的 1 个 DO 端子为 DO 功能 FunOUT.8，并设置 DO 端子逻辑。



图 5-97 速度限制 DO 输出波形举例

☆关联功能编码:

编码	名称	功能名	描述
FunOUT.8	V-LT	速度受限	无效 - 电机转速未达到速度限制值 有效 - 电机转速达到速度限制值，并以限速值为速度指令，内部构建速度环运行。

### 5.4.5 转矩到达输出

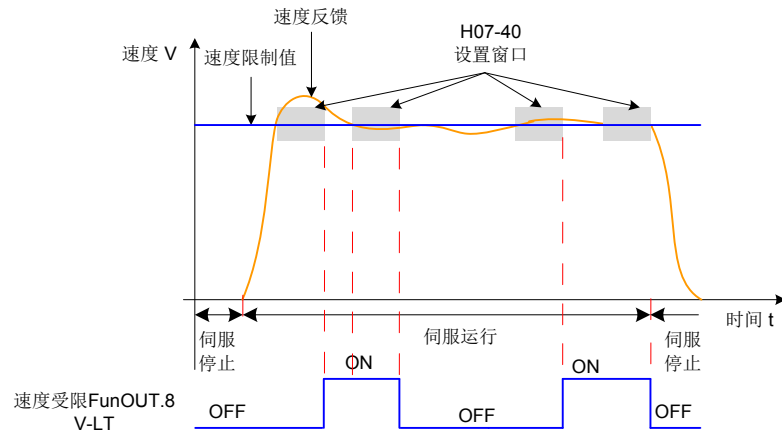
转矩到达功能用于判断，实际转矩指令是否达到设定区间。实际转矩指令达到转矩指令阈值时，驱动器可输出对应的 DO 信号 (FunOUT.18: ToqReach, 转矩到达) 供上位机使用。



图 5-98 转矩到达输出波形举例

实际转矩指令 (可通过 H0B-02 查看): A;

转矩到达基准值 H07-21: B;

转矩达到有效值 H07-22: C;

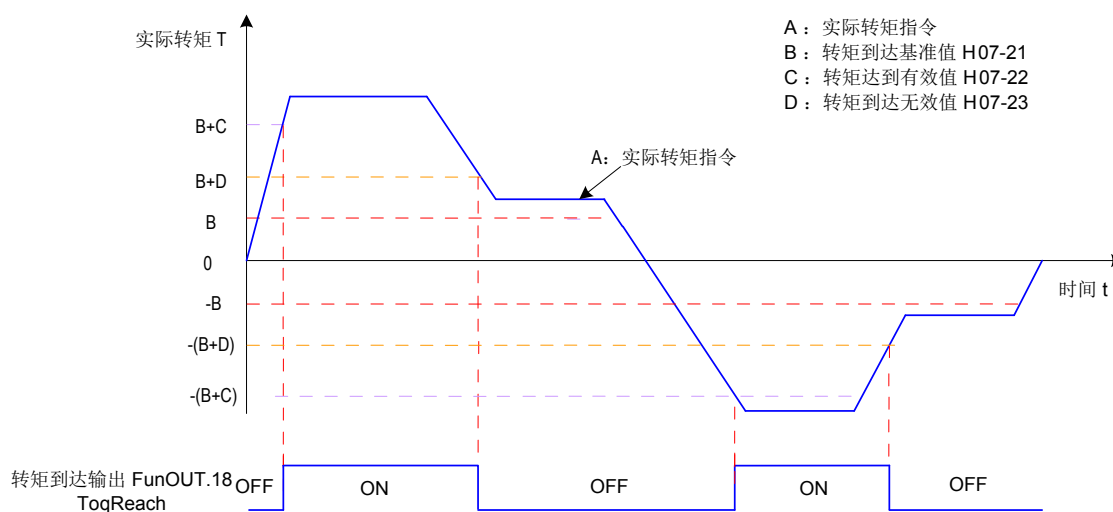
转矩到达无效值 H07-23: D;

其中 C 和 D 是在 B 基础上的偏置。

因此，转矩到达 DO 信号由无效变为有效时，实际转矩指令必须满足：

$$|A| \geq B+C$$

否则，转矩到达 DO 信号保持无效。

反之，转矩到达 DO 信号由有效变为无效时，实际转矩指令必须满足：

$$|A| < B+D$$

否则，转矩到达 DO 信号保持有效。



图 5-99 转矩到达输出有效说明

☆关联功能码：

功能码	名称	设定范围	单位	功能	设定方式	生效时间	出厂设定
H07-21	转矩到达基准值	0~300.0	%	设定转矩到达指令基准值 (100% 对应一倍额定转矩)	运行设定	立即生效	0
H07-22	转矩到达有效值	0~300.0	%	设定转矩到达有效偏移阈值 (100% 对应一倍额定转矩)	运行设定	立即生效	20.0
H07-23	转矩到达无效值	0~300.0	%	设定转矩到达无效偏移阈值 (100% 对应一倍额定转矩)	运行设定	立即生效	10.0

使用转矩到达 DO 信号时，应将伺服驱动器的 1 个 DO 端子分配为 DO 功能 18(FunOUT.18: ToqReach, 转矩到达)，并确定 DO 端子逻辑。

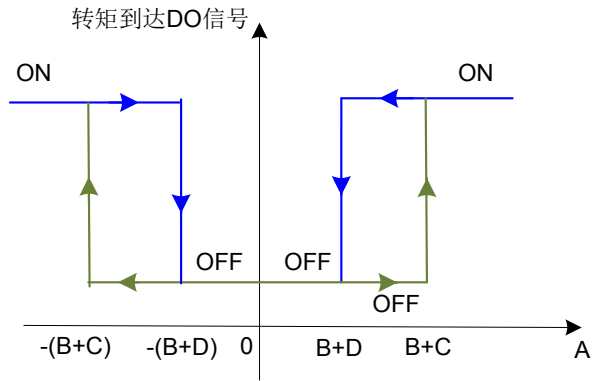
☆关联功能编码：

编码	名称	功能名	描述
FunOUT.18	ToqReach	转矩到达	有效 - 转矩指令绝对值达到设定值 无效 - 转矩指令绝对值小于设定值

### 5.4.6 转矩控制模式功能码框图

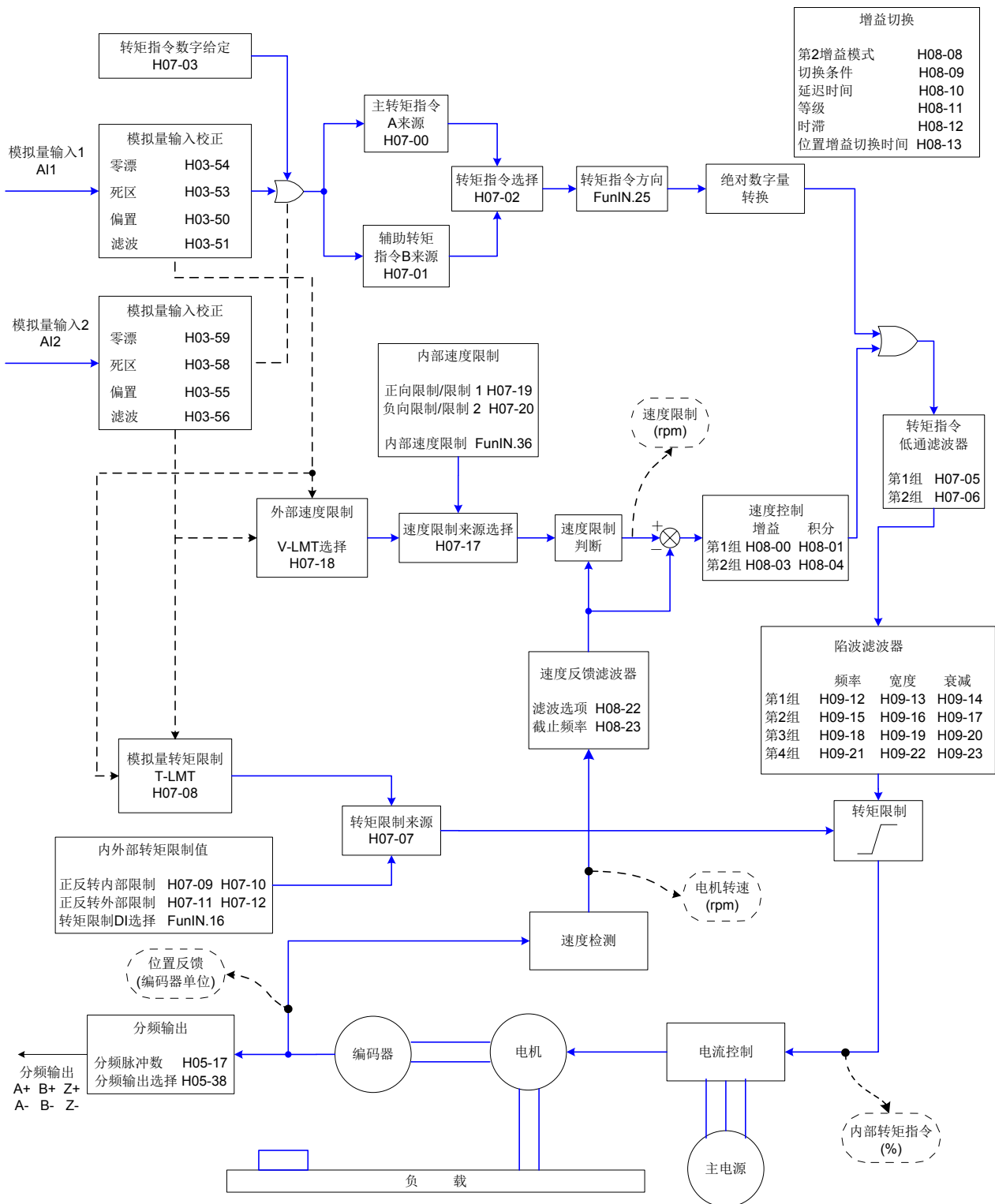

## 5.5 混合控制模式

混合控制模式指，在伺服使能为 ON，伺服状态为“run”时，伺服驱动器的工作模式可在不同控制模式之间切换。混合控制模式有以下 4 种。

- 转矩模式 ↔ 速度模式
- 速度模式 ↔ 位置模式
- 转矩模式 ↔ 位置模式
- 速度模式 ↔ 位置模式 ↔ 转矩模式

通过面板或汇川驱动调试平台设定功能码 H02-00，伺服驱动器将工作于混合控制模式。

☆关联功能码：

功能码	名称	设定范围	功能	设定方式	生效时间	出厂设定
H02-00	控制模式选择	0- 速度模式 1- 位置模式 2- 转矩模式 3- 转矩模式 ↔ 速度模式 4- 速度模式 ↔ 位置模式 5- 转矩模式 ↔ 位置模式 6- 转矩模式 ↔ 速度模式 ↔ 位置模式 8-CANopen 控制模式（仅 -CO 机型支持该功能）	设置伺服驱动器的控制模式	停机设定	立即生效	1

请按照机械结构和指标分别设定不同控制模式下伺服驱动器参数。设定方式参考第 7 章关于 [H02-00](#) 的参数说明。

H02-00=3/4/5 时，请将伺服驱动器的 1 个 DI 端子配置为功能 10(FunIN.10: M1\_SEL，模式切换 1)，并确定 DI 端子有效逻辑；H02-00=6 时请将伺服驱动器的 2 个 DI 端子分别配置为功能 10(FunIN.10: 模式切换 1)，和功能 11(FunIN.11: 模式切换 2)，并确定 DI 端子有效逻辑。

☆关联功能编码：

编码	名称	功能名	功能																		
FunIN.10	M1_SEL	模式切换 1	用于在混合控制模式下，伺服状态为“run”时，设置驱动器当前控制模式 <table border="1" style="margin-top: 10px;"> <thead> <tr> <th>H02-00</th> <th>M1_SEL 端子逻辑</th> <th>控制模式</th> </tr> </thead> <tbody> <tr> <td rowspan="2">3</td> <td>无效</td> <td>转矩模式</td> </tr> <tr> <td>有效</td> <td>速度模式</td> </tr> <tr> <td rowspan="2">4</td> <td>无效</td> <td>速度模式</td> </tr> <tr> <td>有效</td> <td>位置模式</td> </tr> <tr> <td rowspan="2">5</td> <td>无效</td> <td>转矩模式</td> </tr> <tr> <td>有效</td> <td>位置模式</td> </tr> </tbody> </table>	H02-00	M1_SEL 端子逻辑	控制模式	3	无效	转矩模式	有效	速度模式	4	无效	速度模式	有效	位置模式	5	无效	转矩模式	有效	位置模式
H02-00	M1_SEL 端子逻辑	控制模式																			
3	无效	转矩模式																			
	有效	速度模式																			
4	无效	速度模式																			
	有效	位置模式																			
5	无效	转矩模式																			
	有效	位置模式																			
FunIN.11	M2_SEL	模式切换 2	用于在混合控制模式下，伺服状态为“run”时，设置驱动器当前控制模式 <table border="1" style="margin-top: 10px;"> <thead> <tr> <th>H02-00</th> <th>M2_SEL 端子逻辑</th> <th>M1_SEL 端子逻辑</th> <th>控制模式</th> </tr> </thead> <tbody> <tr> <td rowspan="3">6</td> <td></td> <td>有效</td> <td>位置模式</td> </tr> <tr> <td>有效</td> <td>无效</td> <td>速度模式</td> </tr> <tr> <td>无效</td> <td>无效</td> <td>转矩模式</td> </tr> </tbody> </table>	H02-00	M2_SEL 端子逻辑	M1_SEL 端子逻辑	控制模式	6		有效	位置模式	有效	无效	速度模式	无效	无效	转矩模式				
H02-00	M2_SEL 端子逻辑	M1_SEL 端子逻辑	控制模式																		
6		有效	位置模式																		
	有效	无效	速度模式																		
	无效	无效	转矩模式																		

## 5.6 绝对值系统使用说明

### 5.6.1 概述

绝对值编码器既检测电机在旋转 1 周内的位置，又对电机旋转圈数进行计数，单圈分辨率 8388608 ( $2^{23}$ )，可记忆 16 位多圈数据。使用绝对值编码器构成的绝对值系统分为绝对位置线性模式和绝对位置旋转模式，在位置、速度和转矩控制模式下均可使用，驱动器断电时编码器通过电池备份数据，上电后驱动器通过编码器绝对位置计算机械绝对位置，无需重复进行机械原点复归操作。

IS810P 系列伺服驱动器匹配绝对值编码器时，需设置电机编号 H00-00=14101（汇川 23 位绝对值编码器），根据实际应用情况设置 H02-01（绝对值系统选择）。初次接通电池时会发生 Er.731（编码器电池故障），需设置 H0D-20=1 复位编码器故障，再进行原点复归操作。

注：修改 H02-02（旋转方向选择）或 H0D-20（绝对编码器复位使能）操作时，编码器绝对位置会发生突变，导致机械绝对位置基准发生变化，因此需要进行机械原点复归操作。使用驱动器内部原点复归功能时，原点复归结束驱动器内部会自动计算机械绝对位置与编码器绝对位置偏差，并存储在驱动器 EEPROM 中。

### 5.6.2 相关功能码设定

#### 1 绝对值系统设置

设置 H00-00=14101 选择汇川 23 位绝对值编码器电机，通过 H02-01 选择绝对位置模式。

功能码	名称	设定范围	功能	设定方式	生效时间	出厂设定
H00-00	电机编号	14000- 汇川 20 位增量编码器电机 14101- 汇川 23 位绝对值编码器电机	选择汇川 23 位绝对值编码器电机	停机设定	再次通电	14000
H00-08	绝对值编码器类型	14100- 多圈绝对值编码器 其他 - 单圈绝对值编码器	绝对值编码器类型选择	停机设定	再次通电	0
H02-01	绝对值系统选择	0- 增量位置模式 1- 绝对位置线性模式 2- 绝对位置旋转模式	选择绝对位置模式	停机设定	再次通电	0

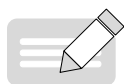

#### NOTE

◆ 绝对位置模式下，系统自动检测电机编号是否为绝对值编码器电机，如果设置错误，发生“Er.122 绝对位置模式产品匹配故障”。

#### 2 绝对值位置线性模式

功能码	名称	设定范围	功能	设定方式	生效时间	出厂设定
H0B-07	绝对位置计数器	-	位置模式下，显示电机当前绝对位置（指令单位）。	显示	-	0
H0B-58	机械绝对位置（低 32 位）	-	绝对位置线性模式或绝对位置旋转模式下，负载位置换算至电机端的位置。	显示	-	0
H0B-60	机械绝对位置（高 32 位）	-		显示	-	0
H0B-77	绝对值编码器绝对位置（低 32 位）	-	绝对值编码器反馈的绝对位置。	显示	-	0
H0B-79	绝对值编码器绝对位置（高 32 位）	-		显示	-	0

此模式主要用于设备负载行程范围固定，编码器多圈数据不会溢出的场合，如下图滚珠丝杠传动机构。



图 5-100 滚珠丝杠传动机构示意图

假设机械绝对位置 (H0B-58 和 H0B-60) 为  $P_M$ ，编码器绝对位置为  $P_E$  【 $P_E$  范围为  $-2^{38} \sim (2^{38}-1)$ 】，绝对位置线性模式位置偏置 (H05-46 和 H05-48) 为  $P_O$ ，则三者关系为  $P_M = P_E - P_O$ 。

假设电子齿轮比为  $\frac{B}{A}$ ，绝对位置计数器 (H0B-07) 表示机械当前绝对位置 (指令单位)， $H0B-07 = P_M / (\frac{B}{A})$ 。

绝对位置线性模式位置偏置 H05-46 和 H05-48 默认为 0，启用驱动器原点复归功能，原点复归结束后驱动器自动计算编码器绝对位置与机械绝对位置偏差，赋值给 H0546 和 H0548 并保存在 EEPROM 中。

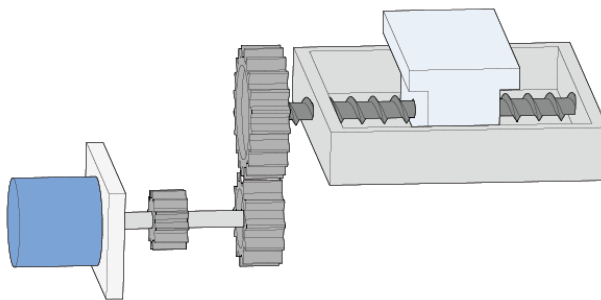
绝对位置线性模式编码器多圈数据范围是  $-32768 \sim 32767$ ，如果正转圈数大于 32767 或反转圈数小于 -32768，会发生 Er. 735 编码器多圈计数溢出故障，可通过设置 H0A-36 屏蔽该故障。

### 3 绝对值位置旋转模式

功能码	名称	设定范围	单位	功能	设定方式	生效时间	出厂设定
H05-50	绝对位置旋转模式机械齿轮比 (分子)	1-65535	1	绝对位置旋转模式下负载与电机的机械传动齿轮比，H0552=0 且 H0553=0 时有效。	停机设定	立即生效	65535
H05-51	绝对位置旋转模式机械齿轮比 (分母)	1-65535	1		停机设定	立即生效	1
H05-52	绝对位置旋转模式负载旋转一圈的脉冲数 (编码器单位 低 32 位)	0~ 4294967295	编码器单位	绝对位置旋转模式下负载旋转一圈电机端转动的脉冲数。	停机设定	立即生效	0
H05-53	绝对位置旋转模式负载旋转一圈的脉冲数 (编码器单位 高 32 位)	0~ 127	编码器单位		停机设定	立即生效	0
H0B-58	机械绝对位置 (低 32 位)	-	编码器单位	绝对位置线性模式或绝对位置旋转模式下，负载位置换算至电机端的位置。	显示	-	0
H0B-60	机械绝对位置 (高 32 位)	-	编码器单位		显示	-	0
H0B-77	绝对值编码器绝对位置 (低 32 位)	-	编码器单位	绝对值编码器反馈的绝对位置。	显示	-	0
H0B-79	绝对值编码器绝对位置 (高 32 位)	-	编码器单位		显示	-	0
H0B-81	旋转负载单圈位置 (低 32 位)	-	编码器单位	绝对位置旋转模式下，旋转负载 1 圈内位置换算至电机端的电机位置。	显示	-	0
H0B-83	旋转负载单圈位置 (高 32 位)	-	编码器单位		显示	-	0
H0B-85	旋转负载单圈位置	-	指令单位	绝对位置旋转模式下，旋转负载 1 圈内位置。	显示	-	0

此模式主要用于设备负载行程范围不受限制，掉电时电机单方向旋转圈数小于 32767，如下图旋转负载。



图 5-101 旋转负载示意图

驱动器内部计算机械绝对位置上限值优先使用 H05-52、H05-54，当 H05-52、H05-54 均为 0 的情况下再使用机械齿轮比 H05-50、H05-51 计算。假设编码器分辨率  $R_E$ ， $R_E=232$ ，假设负载旋转一圈对应的编码器脉冲数为  $R_M$ ，H05-52 或 H05-54 不等于 0 时， $R_M=H05-54 \times 232 + H05-52$ ；H05-52、H05-54 均为 0 时， $R_M=R_E \times \frac{H0550}{H0551}$ 。

假设电子齿轮比为  $\frac{B}{A}$ ，绝对位置计数器（H0B-07）表示机械当前绝对位置（指令单位）， $H0B-07=R_M / (\frac{B}{A})$ 。旋转负载单圈位置与转台位置对应关系如下图所示。

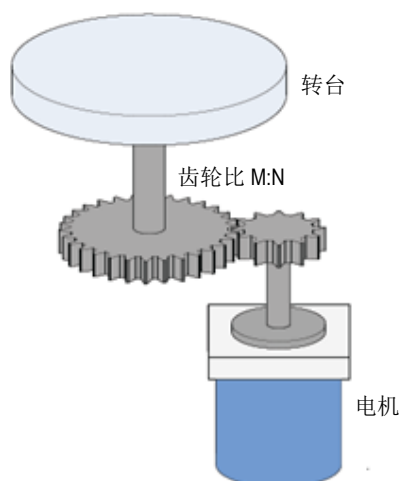

图 5-102 旋转负载单圈位置与转台位置对应关系示意图

编码器反馈位置与旋转负载单圈关系如下图所示：



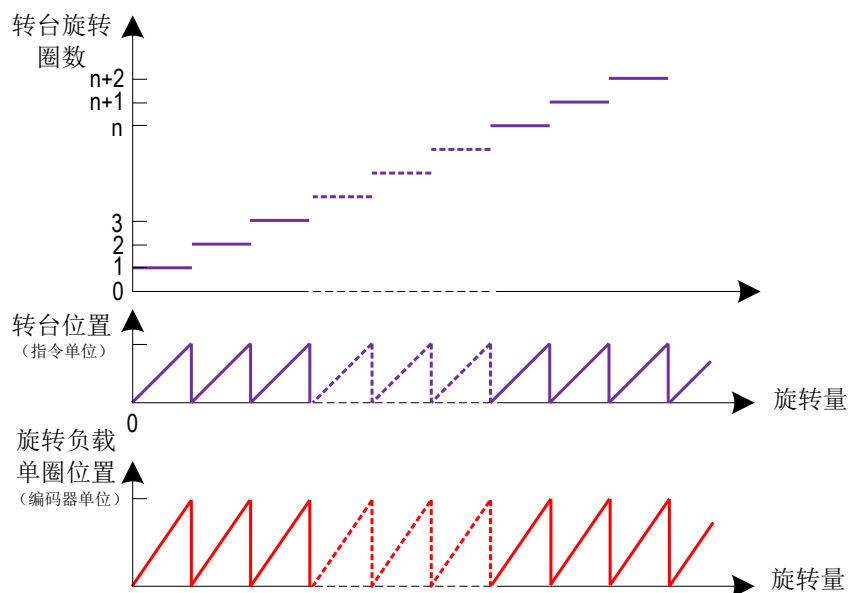

图 5-103 编码器反馈位置与旋转负载位置关系示意图

绝对位置旋转模式多圈数据范围无限制，屏蔽 Er. 735 编码器多圈计数溢出故障。

#### 4 编码器反馈数据

绝对值编码器反馈数据可分为编码器旋转圈数数据和编码器的 1 圈内位置，增量位置模式无编码器旋转圈数数据反馈。

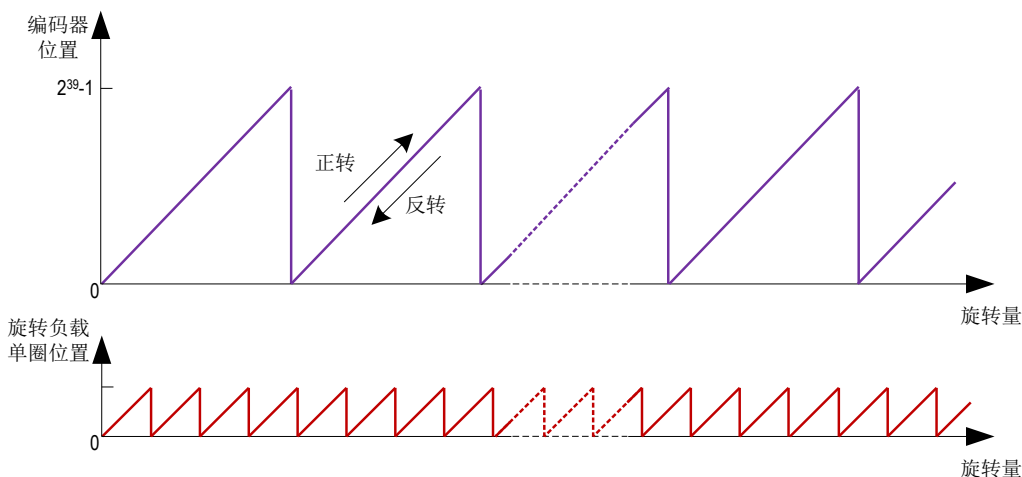
功能码	名称	设定范围	单位	功能	设定方式	生效时间	出厂设定
H0B-70	绝对值编码器旋转圈数数据	-	r	绝对值编码器反馈的旋转圈数。	显示	-	0
H0B-71	绝对值编码器的 1 圈内位置	-	编码器单位	绝对值编码器反馈的 1 圈内绝对位置。	显示	-	0

#### 5 编码器多圈溢出故障选择

绝对位置线性模式下通过设置 H0A-36 屏蔽编码器多圈溢出故障。

功能码	名称	设定范围	单位	功能	设定方式	生效时间	出厂设定
H0A-36	编码器多圈溢出故障选择	0- 不屏蔽 1- 屏蔽	-	绝对位置线性模式下通过设置 H0A-36 屏蔽编码器多圈溢出故障。	停机设定	立即生效	0

#### 6 绝对编码器复位操作

通过设置 H0D-20 复位编码器内部故障或复位编码器反馈多圈数据。

功能码	名称	设定范围	单位	功能	设定方式	生效时间	出厂设定
H0D-20	绝对编码器复位使能	0- 无操作 1- 复位故障 2- 复位故障和多圈数据	-	通过设置 H0D-20 复位编码器内部故障或复位编码器反馈多圈数据。	停机设定	立即生效	0

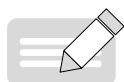

NOTE

◆ 执行复位编码器反馈多圈数据操作后，编码器绝对位置发生突变，需要进行机械原点复归操作。

### 5.6.3 绝对值系统电池盒使用注意事项

初次接通电池时会发生 Er.731（编码器电池故障），需设置 H0D-20=1 复位编码器故障，再进行绝对位置系统操作。

当检测电池电压小于 3.0V 时，会发生 Er.730（编码器电池警告），请更换电池，更换方法如下：

- 第一步：驱动器上电，处于非运行状态下；
- 第二步：更换电池；
- 第三步：驱动器自动解除 Er.730（编码器电池警告）后，无其它异常警告，可正常运行。

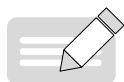

NOTE

- ◆ 在伺服掉电情况下，更换电池再次上电会发生 Er.731（编码器电池故障），多圈数据发生突变，请设置 H0D-20=1 复位编码器故障，重新进行原点复归功能操作；
- ◆ 驱动器掉电状态下，请确保电机最高转速不超过 6000rpm，以保证编码器位置信息被准确记录；
- ◆ 存储期间请按规定环境温度存储，并保证电池接触可靠、电量足够，否则可能导致编码器位置信息丢失。

### 5.6.4 软限位功能

传统硬件限位功能：传统方式中极限位只能通过外部信号给定，将外部传感器信号接入伺服驱动器 CN1 接口。



图 5-104 限位开关的安装示意图

软限位功能：指通过驱动器内部位置反馈与设置的限位值进行比较，当超出限位值后立即报警、执行停机操作。该功能在绝对位置模式和增量位置模式下均可使用，增量位置模式需要设置 H0A-40=2，驱动器上电后先进行原点复归查找机器原点，再启用软限位功能。

#### 1 传统硬件限位与软限位功能优劣势比较

传统硬件限位功能		软限位功能	
1	只能限定为线性运动、单圈旋转运动	1	不仅可在线性运动中使用，在旋转模式下同样适用
2	需要外部具备安装机械限位开关	2	无需硬件接线，防止线路接触不良导致误动作
3	无法判断机械打滑异常	3	内部位置比较，防止机械打滑导致动作异常
4	当断电后，机械移出限位，无法判断、无法报警		

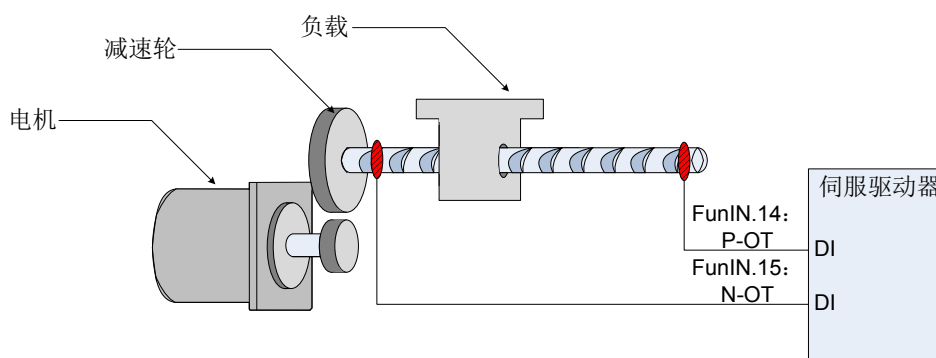
## 2 软限位相关功能码

功能码	名称	设定范围	单位	功能	设定方式	生效时间	出厂设定
H0A-40	软限位设置	0- 不使能软限位 1- 上电后立即使能软限位 2- 原点回零后使能软限位	1	软限位功能选择。	停机设定	立即生效	0
H0A-41	绝对位置限制最大值	-2147483648~ 2147483647	指令单位	软限位功能绝对位置限制最大值。	停机设定	立即生效	2147483647
H0A-43	绝对位置限制最小值	-2147483648~ 2147483647	指令单位	软限位功能绝对位置限制最小值。	停机设定	立即生效	-2147483648

- H0A-40=0 时，不使能软限位功能；
- H0A-40=1 时，驱动器上电后立即使能软限位功能。当绝对位置计数器（H0B-07）大于 H0A-41 发生 Er.950 警告，执行正向超程停机；当绝对位置计数器（H0B-07）小于 H0A-43 发生 Er.952 警告，执行负向超程停机；
- H0A-40=2 时，驱动器上电后原点复归前不使能软限位，原点复归后当绝对位置计数器（H0B-07）大于 H0A-41，发生 Er.950 警告，执行正向超程停机；原点复归后当绝对位置计数器（H0B-07）小于 H0A-43，发生 Er.952 警告，执行正向超程停机；
- 当 H0A-41<H0A-43 时，会将两者值进行互换。

## 5.7 辅助功能

为保证伺服系统正确工作，驱动器提供以下辅助功能。

### 5.7.1 软件复位功能

伺服驱动器未发生第 1 类不可复位故障时，非运行状态下，若现场设备不允许随意掉电，但驱动器需要重新上电场合，可使用软件复位功能。

☆关联功能码：

功能码	名称	设定范围	功能	设定方式	生效时间	出厂设定
H0D-00	软件复位	0- 无操作 1- 使能	软件复位功能使能后，在无需掉电的情况下，驱动器内程序自动复位（类似执行上电时程序复位操作）	停机设定	立即生效	0

### 5.7.2 电机保护功能

#### 1 电机过载保护

伺服电机通电后，由于电流的热效应，不断产生热量，同时向周围环境释放热量。当产生的热量超过释放的热量时，电机温度升高，温度过高，将导致电机烧毁。因此，驱动器提供电机过载保护功能，防止电机由于温度过高而烧毁。

通过设置电机过载保护增益（H0A-04），可以调整电机过载故障（Er.620）报出的时间。H0A-04 一般保持为默认值，但发生以下情况时，可根据电机实际发热情况进行更改：

- 伺服电机工作环境温度较高的场合；
- 伺服电机循环运动，且单次运动周期短、频繁加减速的场合。

在确认电机不致烧毁的场合，也可屏蔽电机过载（H0A-26=1）。

 **注 意**

◆ 谨慎使用电机过载屏蔽功能，否则将导致电机烧毁！

☆关联功能码：

功能码	名称	设定范围	单位	功能	设定方式	生效时间	出厂设定
H0A-04	电机过载保护增益	50~300	%	设置电机过载故障 (Er.620) 报出的时间	停机设定	立即生效	100
H0A-26	电机过载屏蔽使能	0- 开放电机过载检测 1- 屏蔽电机过载检测	-	设置是否使能电机过载故障 (Er.620) 和电机过载警告 (Er.909)	停机设定	立即生效	0

## 2 电机堵转过温保护

伺服电机堵转时电机转速几乎为零，而实际电流很大，此时电机严重发热！伺服电机具有一定的堵转运行能力，但超过允许时间，电机将由于温度过高而烧毁。因此，驱动器提供电机堵转过温保护功能，防止电机堵转情况下温度过高而烧毁。

通过设置电机堵转过温保护时间阈值 (H0A-32)，可以改变电机堵转过温故障 (Er.630) 报出的时间，通过 H0A-33 可以设置是否开启电机堵转过温保护，默认开启。

 **注 意**

◆ 谨慎使用电机堵转过温保护屏蔽功能，否则将导致电机烧毁！

☆关联功能码：

功能码	名称	设定范围	单位	功能	设定方式	生效时间	出厂设定
H0A-32	堵转过温保护时间窗口	10~65535	ms	设置电机堵转过温故障 (Er.630) 报出时间	运行设定	立即生效	200
H0A-33	堵转过温保护使能	0- 屏蔽电机堵转过温保护检测 1- 开放电机堵转过温保护检测	-	设置是否使能电机堵转过温故障 (Er.630)	运行设定	立即生效	1

### 4) 电机速度保护

伺服电机速度过大将导致电机损坏或者机械损坏。因此，伺服驱动器提供电机超速保护功能。

$$\text{超速故障阈值} = \begin{cases} \text{电机最大转速} \times 1.2 & \text{H0A-08=0} \\ \text{H0A-08} & \text{或H0A-08} > \text{电机最大转速} \times 1.2 \\ & \text{H0A-08} \neq 0 \text{ 且} \\ & \text{H0A-08} < \text{电机最大转速} \times 1.2 \end{cases}$$

 **注 意**

◆ 伺服驱动器同时提供飞车保护功能，防止电机失去控制进而失速。  
◆ 谨慎使用飞车保护屏蔽功能，当处于垂直或被拖负载应用情况下时，请设置 H0A-12 为零，屏蔽飞车故障检测。

☆关联功能码:

功能码	名称	设定范围	单位	功能	设定方式	生效时间	出厂设定
H0A-08	过速故障阈值	0~10000	rpm	设置电机飞车故障 (Er.500) 报出时电机转速阈值	运行设定	立即生效	0
H0A-12	飞车保护功能使能	0- 屏蔽飞车保护功能 1- 开启飞车保护功能	-	设置是否使能飞车保护功能	运行设定	立即生效	1

除飞车保护功能，速度控制模式、转矩控制模式下伺服驱动器可分别设置速度限制以保护电机和机械。

### 5.7.3 DI 端口滤波时间设置

伺服驱动器提供 9 个硬件 DI 端子，其中 DI1~DI7 为普通 DI 端子，DI8 和 DI9 为快速 DI 端子。

低速 DI 端子，有效的信号图示：

表 5-28 普通 DI 端子说明

设定值	DI 功能有效时 DI 端子逻辑	备注
0	低电平	
1	高电平	
2	上升沿	
3	下降沿	
4	上升沿和下降沿	

高速 DI 端子，有效的信号图示：

表 5-29 高速 DI 端子说明

设定值	DI 功能有效时 DI 端子逻辑	备注
0	低电平	
1	高电平	
2	上升沿	

设定值	DI 功能有效时 DI 端子逻辑	备注
3	下降沿	
4	上升沿和下降沿	

## 1 伺服使能 (S-ON) 滤波设置

使用伺服驱动器时，请务必使用 DI 功能 1: FunIN1: S-ON，伺服使能 (硬件 DI 与虚拟 DI 均可)！

使用硬件 DI 端子进行伺服使能控制时，若伺服使能信号存在干扰，可通过 H02-18 设置滤波，此时需注意，伺服使能信号有效的宽度必须大于 (H02-18)+3ms 设定值，否则，伺服使能无效。

## 2 快速 DI 端子滤波设置

伺服驱动器提供 2 个快速 DI 端子，输入信号频率最高为 4kHz，当信号存在干扰时，可通过 H0A-19 和 H0A-20 设置滤波。

☆关联功能码：

功能码	名称	设定范围	单位	功能	设定方式	生效时间	出厂设定
H02-18	伺服使能 (S-ON) 滤波时间常数	0~64	ms	设置针对 DI 信号：伺服使能 (S-ON) 的滤波时间常数。	停机设定	立即生效	0
H0A-19	DI8 滤波时间常数	0~255	25ns	设置针对快速 DI 端子 DI8 的管脚滤波时间常数	停机设定	再次通电	80
H0A-20	DI9 滤波时间常数	0~255	25ns	设置针对快速 DI 端子 DI9 的管脚滤波时间常数	停机设定	再次通电	80

## 5.7.4 抱闸保护检测功能

重力负载使用抱闸电机的场合，Z 轴伺服使能且输入指令为零，转速低于 10rpm 时刻，前 500ms 内检测电机的转矩是否小于设定的重力负载的 70%，时持续 200ms，则报故障 Er.625，提示抱闸可能没有打开。

抱闸吸合的情况，检测抱闸是否吸合，如果抱闸吸合后电机旋转两转则报警告 Er.626。

H0D.24 设置为 1 可以开启 Z 轴重力负载辨识功能，辨识成功后 H0D.24 变成 0；辨识条件为伺服使能并且抱闸打开、输入指令为 0 且速度小于 10rpm，持续 128ms，辨识成功后结果存在 H0A.48 功能码内。

☆关联功能码：

功能码	名称	设定范围	单位	功能	设定方式	生效时间	出厂设定
H0A-47	抱闸保护检测使能	0- 不使能 1- 使能	-	设置是否使能抱闸保护检测功能	运行设定	立即生效	0
H0A-48	重力负载检测值	0~300.0	%	显示检测出的重力负载值，或者手动进行相应的设定	运行设定	立即生效	30.0
H0D-24	重力负载辨识	0- 不辨识 1- 开启辨识	-	设置是否开启重力负载辨识功能	运行设定	立即生效	0





## 第 6 章 调整

6.1 概述.....	260
6.2 惯量辨识 .....	262
6.2.1 离线惯量辨识 .....	263
6.2.2 在线惯量辨识 .....	265
6.3 自动增益调整.....	266
6.4 手动增益调整.....	269
6.4.1 基本参数.....	269
6.4.2 增益切换.....	271
6.4.3 几种滤波对比 .....	276
6.4.4 前馈增益.....	276
6.4.5 伪微分前馈控制.....	278
6.4.6 转矩扰动观测 .....	279
6.5 不同控制模式下的参数调整.....	280
6.5.1 位置模式下的参数调整.....	280
6.5.2 速度模式下的参数调整.....	281
6.5.3 转矩模式下的参数调整.....	281
6.6 振动抑制 .....	282
6.6.1 机械共振抑制 .....	282
6.6.2 低频共振抑制 .....	287



## 6.1 概述

伺服驱动器需要尽量快速、准确的驱动电机，以跟踪来自上位机或内部设定的指令。为达到这一要求，必须对伺服增益进行合理调整。



图 6-1 增益设定举例

位置环增益：40.0Hz  
 速度环增益：200.0Hz  
 速度环积分时间常数：100.00ms  
 速度前馈增益：0  
 负载惯量比：30

位置环增益：200.0Hz  
 速度环增益：25.0Hz  
 速度环积分时间常数：50.00ms  
 速度前馈增益：0  
 负载惯量比：30

位置环增益：200.0Hz  
 速度环增益：25.0Hz  
 速度环积分时间常数：50.00ms  
 速度前馈增益：50.0%  
 负载惯量比：30

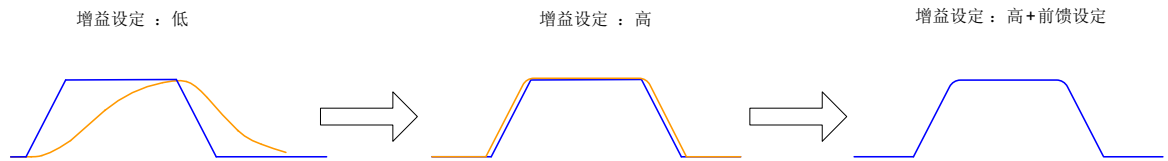
伺服增益通过多个参数(位置环、速度环增益,滤波器,负载转动惯量比等)的组合进行设定,它们之间互相影响。因此,伺服增益的设定必须考虑到各个参数设定值之间的平衡。

### 注意



◆ 在进行增益调整之前,建议先进行点动试运行,确认电机可以正常动作!

增益调整的一般流程如下图所示：



图 6-2 增益调整流程

表 6-1 增益调整流程说明

增益调整流程		功能	详细章节	
1	惯量辨识	离线	使用驱动器自身惯量辨识功能，驱动器自动计算负载惯量比	6.2.1
		在线	通过上位机通信发出指令使电机旋转，驱动器实时计算负载惯量比	6.2.2
2	自动增益调整	在惯量比正确设置的前提下，驱动器自动调整出一组匹配的增益参数	6.3	
3	手动增益调整	基本增益	在自动增益调整基础上，若达不到预期效果时，手动微调增益，以优化效果。	6.4
		指令滤波	针对位置、速度、转矩指令进行滤波设定	6.4.3
		前馈增益	启用前馈功能，提高跟随性	6.4.4
		伪微分调节器	调整速度环控制方式，提高低频段的抗扰能力	6.4.5
		转矩扰动观测	启动转矩扰动观测器功能，提高抗转矩扰动的能力	6.4.6
4	振动抑制	机械共振	启用陷波器功能，抑制机械共振	6.5.1
		低频共振	启用低频共振抑制滤波器功能，抑制低频共振	6.5.2

## 6.2 惯量辨识

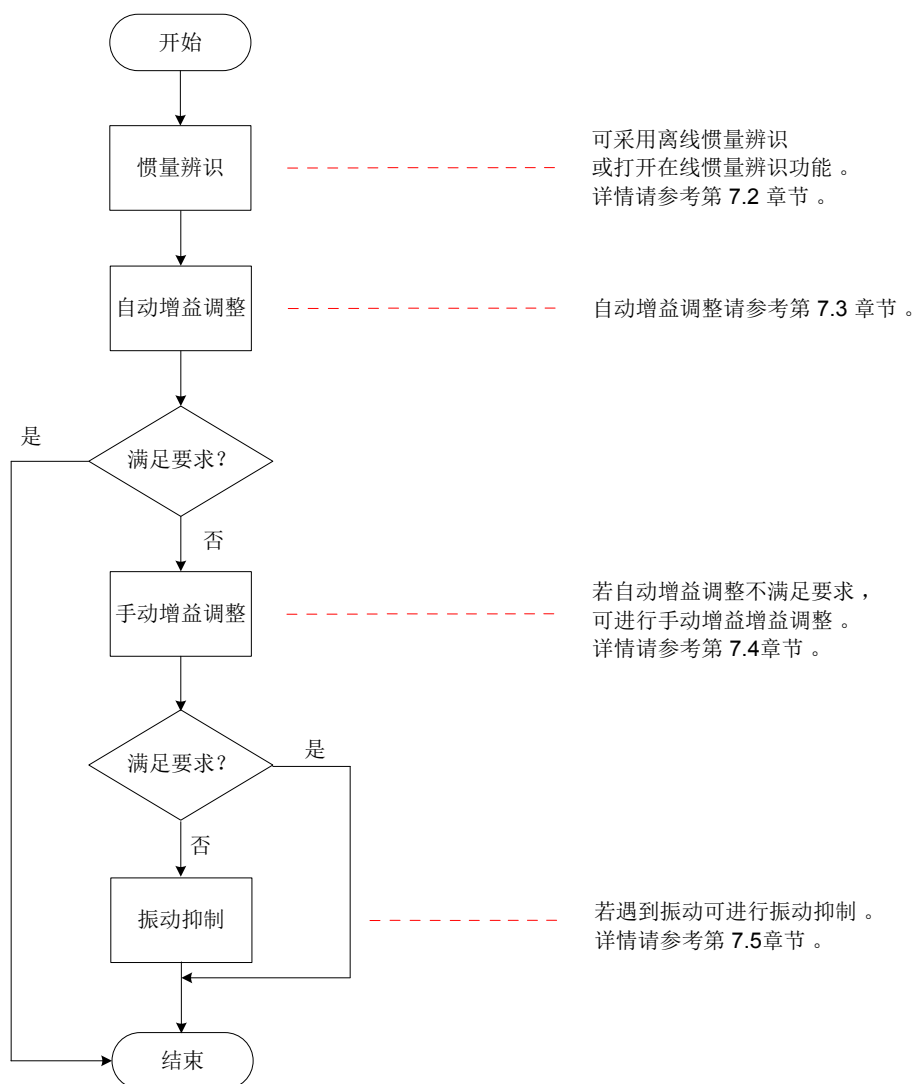
负载惯量比 (H08-15) 指：

$$\text{负载惯量比} = \frac{\text{机械负载总转动惯量}}{\text{电机自身转动惯量}}$$

负载惯量比是伺服系统的重要参数，正确的设置负载惯量比有助于快速完成调试。

负载惯量比可以手动设置，也可以通过伺服驱动器的惯量辨识功能自动识别。

伺服驱动器提供两种惯量辨识自动识别方法：

### 1 离线惯量辨识

使用“转动惯量辨识功能 (H0D-02)”，通过操作伺服驱动器面板上的按键使电机旋转，实现惯量辨识，无需上位机的介入，即为离线惯量辨识；

### 2 在线惯量辨识

通过上位机向驱动器发送指令，伺服电机按照指令进行动作，完成惯量辨识，即为在线惯量辨识。

#### 注意



- ◆ 使用惯量辨识功能，为准确计算负载惯量比，需满足以下条件：
  - 实际电机最高转速高于 150rpm；
  - 实际电机加减速时，加速度在 3000rpm/s 以上；
  - 负载转矩比较稳定，不能剧烈变化；
  - 实际负载惯量比不超过 120 倍；
- ◆ 若实际负载惯量比很大而驱动器增益较低，将导致电机动作迟缓，不能达到电机最高转速要求和加速度要求，此时可增大速度环增益 H08-00 后重新进行惯量辨识。
- ◆ 辨识过程中若发生振动，应立刻停止惯量辨识，降低增益。
- ◆ 此外，传动机构背隙较大时可能导致惯量辨识失效。

## 6.2.1 离线惯量辨识

进行离线惯量辨识前，首先确认如下内容：

1) 电机可运动行程应满足 2 个要求

a) 在机械限位开关间有正反各 1 圈以上的可运动行程：

进行离线惯量辨识前，请务必确保机械上已安装限位开关，并保证电机有正反各 1 圈以上的可运动行程，防止惯量辨识过程中发生超程，造成事故！

b) 满足 H09-09(完成单次惯量辨识需电机转动圈数)要求：

查看当前惯量辨识最大速度 (H09-06)，惯量辨识时加速至最大速度时间 (H09-07)，以及完成惯量辨识所需电机转动圈数 (H09-09)，确保电机在此停止位置处的可运行行程大于 H09-09 设置值，否则应适当减小 H09-06 或 H09-07 设置值，直至满足该要求。

2) 预估负载惯量比 H08-15 数值

如果 H08-15 为默认值 (1.00)，而实际负载惯量比大于 30.00，可能会发生电机动作迟缓导致辨识失败，此时可采取以下两种措施：

a) 预置 H08-15 为一较大的初始值：

预置值建议以 5.00 倍为起始值，逐步递增至辨识过程中面板显示值会随之更新为止。

b) 适当增大驱动器刚性等级 (H09-01) 以使电机实际转速能够达到惯量辨识最大速度 (H09-06)。

离线惯量辨识的一般操作流程如下：



图 6-3 离线惯量辨识流程图

离线惯量辨识分为两种模式：正反三角波模式和 JOG 点动模式。两种模式的指令形式有所不同。

表 6-2 离线惯量辨识两种模式对比

项目	正反三角波形式 (H09-05=0)	JOG 点动模式 (H0905=1)
指令形式	<p>对称三角波</p>	<p>梯形波</p>
最大速度	H09-06	H09-06
加减速时间	H09-07	H09-07
按键说明	长按 UP 键: 电机先正转后反转 长按 DOWN 键: 电机先反转后正转 松开按键: 零速停机, 保持位置锁定状态	按 UP 键: 电机正转 按 DOWN 键: 电机反转 松开按键: 零速停机, 保持位置锁定状态
间隔时间	H09-08	前后两次按键操作时间间隔
电机旋转圈数	≤ H09-09	人为控制
适用场合	电机行程较短的场合	电机行程较长, 可人为控制的场合

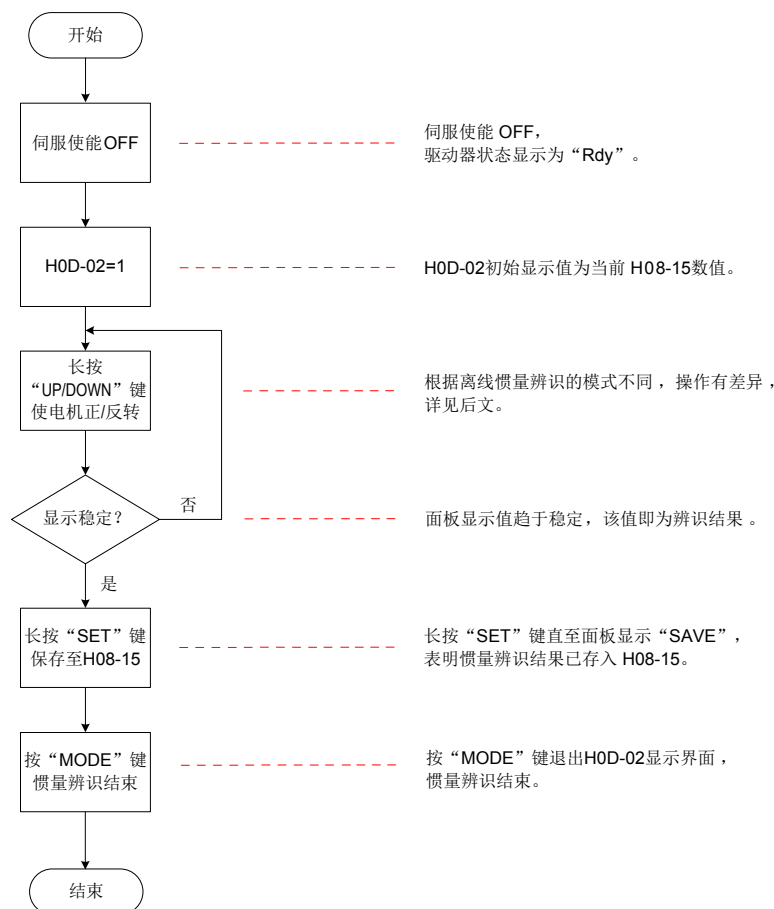
☆关联功能码:

功能码	名称	设定范围	单位	功能	设定方式	生效时间	出厂设定
H09-05	离线惯量辨识模式选择	0- 正反三角波模式 1-JOG 点动模式	-	设置离线惯量辨识模式	停机设定	立即生效	0
H09-06	惯量辨识最大速度	100~1000	rpm	设置离线惯量辨识的最大速度指令	停机设定	立即生效	500
H09-07	惯量辨识时加速至最大速度时间常数	20~800	ms	设置离线惯量辨识下, 电机从 0rpm 加速至惯量辨识最大速度 (H09-06) 的时间	停机设定	立即生效	125
H09-08	单次惯量辨识完成后等待时间	50~10000	ms	设置正反三角波模式离线惯量辨识时连续两次速度指令间的时间间隔	停机设定	立即生效	800
H09-09	完成单次惯量辨识电机转动圈数	-	r	显示正反三角波模式离线惯量辨识电机所需转动的圈数	-	-	250

## 6.2.2 在线惯量辨识

伺服驱动器提供在线惯量辨识功能。在线惯量辨识的一般操作流程如下：



图 6-4 在线惯量辨识操作流程



### NOTE

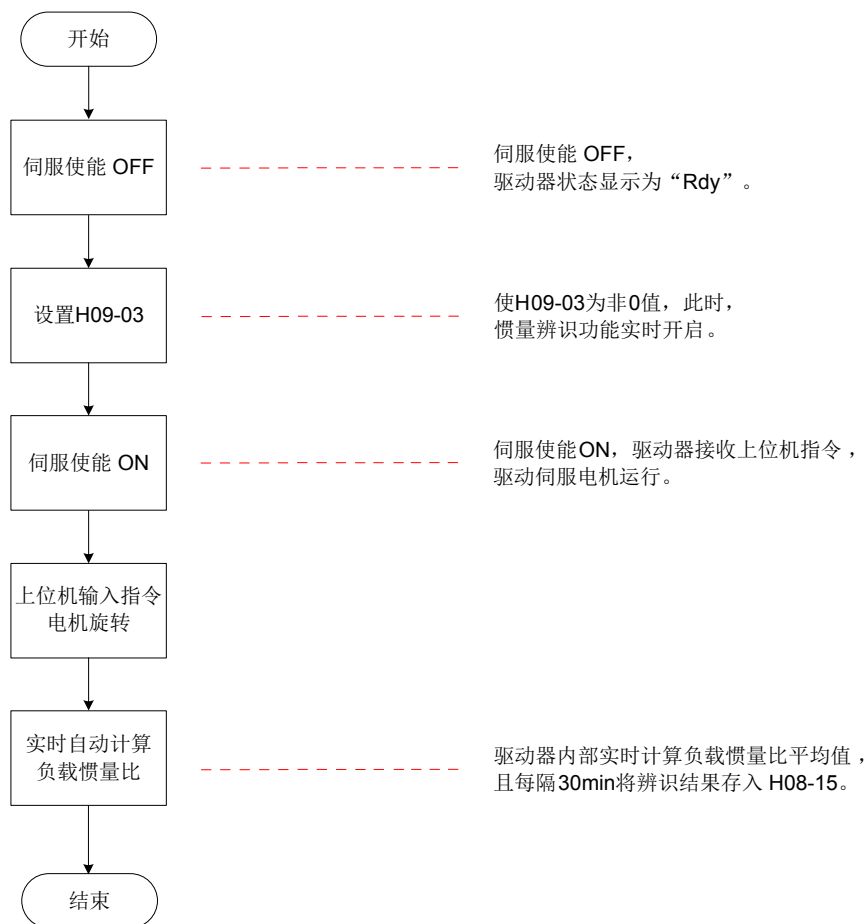
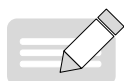

- ◆ H09-03 设为 1~3 的区别在于负载惯量比 (H08-15) 的实时更新速度不同：
- ◆ H09-03=1：适用于实际负载惯量比几乎不会发生变化的场合，如机床、木雕机等。
- ◆ H09-03=2：适用于实际负载惯量比发生缓慢变化的场合。
- ◆ H09-03=3：适用于实际负载惯量比会发生快速变化的场合，如搬运机械手等。

☆相关功能码：

功能码	名称	设定范围	单位	功能	设定方式	生效时间	出厂设定
H09-03	在线惯量辨识模式	0- 关闭在线辨识 1- 开启在线辨识，基本不变 2- 开启在线辨识，缓慢变化 3- 开启在线辨识，快速变化	-	设置在线惯量辨识的模式	运行设定	立即生效	0

### 6.3 自动增益调整

自动增益调整是指通过刚性等级选择功能 (H09-01)，伺服驱动器将自动产生一组匹配的增益参数，满足快速性与稳定性需求。

 <b>注 意</b>	
	◆ 在使用自动增益调整功能前，务必正确获得负载惯量比！





图 6-5 自动增益调整步骤

刚性等级 (H09-01) 的取值范围在 0~31 级之间。0 级对应的刚性最弱, 增益最小; 31 级对应的刚性最强, 增益最大。根据不同的负载类型, 以下经验值可供参考:

表 6-3 刚性等级参考

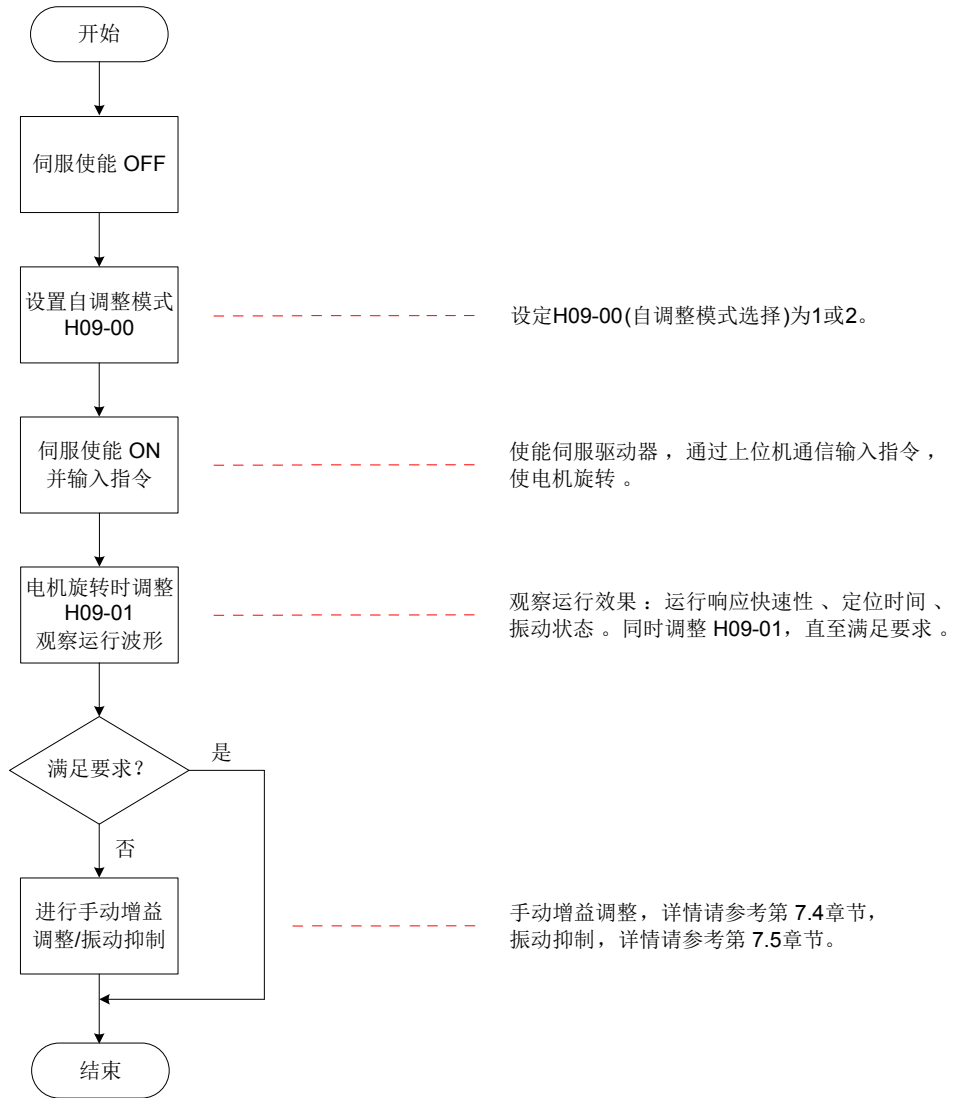
推荐刚性等级	负载机构类型
4 级~ 8 级	一些大型机械
8 级~ 15 级	皮带等刚性较低的应用
15 级~ 20 级	滚珠丝杠、直连等刚性较高的应用

伺服驱动器提供 2 种自动增益调整模式:

 注 意	
	◆ 参数自调整模式 (H09-00=1) 适用于绝大多数场合, 在定位快速性要求很高情况时, 可采用定位模式 (H09-00=2)。

## 1 参数自调整模式 (H09-00=1)

第一增益 (H08-00~H08-02, H07-05) 参数, 根据 H09-01 设定的刚性等级自动更新并被存入对应功能码:

表 6-4 参数自调整模式自动更新参数

功能码		名称
H08	00	速度环增益
H08	01	速度环积分时间常数
H08	02	位置环增益
H07	05	转矩指令滤波时间常数

## 2 定位模式 (H09-00=2)

1) 在表 7-4 基础上, 第二增益 (H08-03~H08-05, H07-06) 参数, 也根据 H09-01 设定的刚性等级自动更新并被存入对应功能码, 且第二增益参数的位置环增益应比第一增益参数高一个刚性等级:

表 6-5 定位模式自动更新参数

功能码	名称	说明
H08-03	第二速度环增益	
H08-04	第二速度环积分时间常数	H08-04 被设定为固定值 512.00ms, 代表第二速度环积分作用无效, 速度环仅采用比例控制。
H08-05	第二位置环增益	
H07-06	第二转矩指令滤波时间常数	



2) 速度前馈相关参数被设定为固定值:

表 6-6 定位模式固定参数

功能码	名称	参数值
H08-19	速度前馈增益	30.0%
H08-18	速度前馈滤波时间常数	0.50ms

3) 增益切换相关参数被设定为固定值:

定位模式时, 增益切换功能自动开启。

功能码	名称	参数值	说明
H08-08	第二增益模式设置	1	定位模式时, 第一增益 (H08-00~H08-02, H07-05) 和第二增益 (H08-03~H08-05, H07-06) 切换有效; 定位模式外, 保持原有设定。
H08-09	增益切换条件选择	10	定位模式时, 增益切换条件为 H08-09=10; 定位模式外, 保持原有设定。
H08-10	增益切换延迟时间	5.0ms	定位模式时, 增益切换延迟时间为 5.0ms; 定位模式外, 保持原有设定。
H08-11	增益切换等级	50	定位模式时, 增益切换等级为 50; 定位模式外, 保持原有设定。
H08-12	增益切换时滞	30	定位模式时, 增益切换时滞为 30; 定位模式外, 保持原有设定

 注意



◆ 在自动增益调整模式下, 随刚性等级选择 (H09-01) 自动更新的参数和被固定数值的参数无法手动修改。若要修改, 必须将 H09-00 设为 0, 退出自调整模式。

☆关联功能码:

功能码	名称	设定范围	单位	功能	设定方式	生效时间	出厂设定
H09-00	自调整模式选择	0- 参数自整定无效, 手动调节参数 1- 参数自整定模式, 用刚性表自动调节增益参数 2- 定位模式, 用刚性表自动调节增益参数	-	设置自调整的模式	运行设定	立即生效	0
H09-01	刚性等级选择	0~31	-	设置刚性等级的级别	运行设定	立即生效	12

## 6.4 手动增益调整

### 6.4.1 基本参数

在自动增益调整达不到预期效果时，可以手动微调增益。通过更细致的调整，优化效果。

伺服系统由三个控制环路构成，从外向内依次是位置环、速度环和电流环，基本控制框图如下图所示。



图 6-6 手动增益基本说明框图



越是内侧的环路，要求响应性越高。不遵守该原则，可能导致系统不稳定！

伺服驱动器默认的电环增益已确保了充分的响应性，一般无需调整，需要调整的只有位置环增益、速度环增益及其他辅助增益。因此，位置控制模式下进行增益调整时，为保证系统稳定，提高位置环增益的同时，需提高速度环增益，并确保位置环的响应低于速度环的响应。

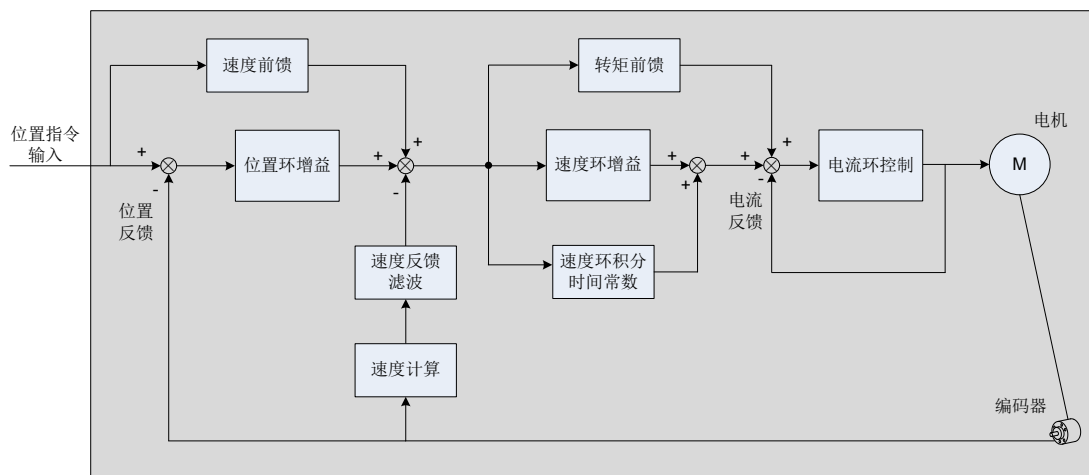
基本增益参数调整方法如下。

表 6-7 增益参数调整说明

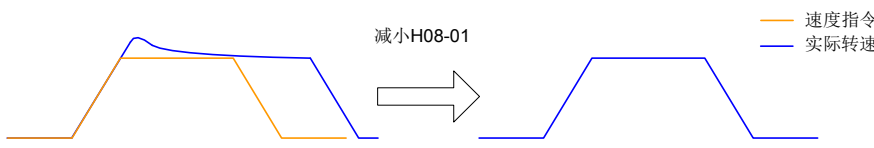
步骤	功能码	名称	调整说明
1	H08-00	速度环增益	<p>◆ 参数作用： 决定速度环能够跟随的，变化的速度指令最高频率。 在负载惯量比平均值 (H08-15) 设置正确的前提下，可认为： 速度环最高跟随频率 = H08-00</p> <p>增大 H08-00</p> <p>— 速度指令 — 实际转速</p> <p>◆ 调整方法： 在不发生噪声、振动的范围内，增大此参数，可加快定位时间，带来更好的速度稳定性和跟随性； 发生噪声，则降低参数设定值； 发生机械振动时可参考“6.6 振动抑制”使用机械共振抑制功能。</p>

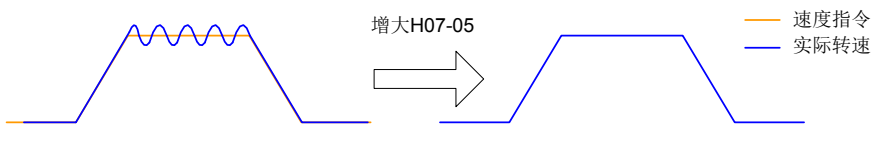
步骤	功能码	名称	调整说明
2	H08-01	速度环积分时间常数	<p>◆ 参数作用： 消除速度环偏差。</p>  <p>减小H08-01</p> <p>— 速度指令 — 实际转速</p> <p>◆ 调整方法： 建议按以下关系取值： <math>500 \leq H08-00 \times H08-01 \leq 1000</math> 例如，速度环增益 H08-00=40.0Hz 时，速度环积分时间常数应满足：<math>12.50ms \leq H08-01 \leq 25.00ms</math>。 减小设定值可加强积分作用，加快定位时间，但设定值过小易引起机械振动。 设定值过高，将导致速度环偏差总不能归零。 当 H08-01=512.00ms 时，积分无效。</p>
3	H08-02	位置环增益	<p>◆ 参数作用： 决定位置环能够跟随的，变化的位置指令最高频率。 位置环最高跟随频率 =H08-02</p>  <p>增大H08-00 增大H08-02</p> <p>— 位置指令 — 实际转速</p> <p>◆ 调整方法： 为保证系统稳定，应保证速度环最高跟随频率是位置环最高跟随频率的 3~5 倍，因此： <math display="block">3 \leq \frac{2 \times \pi \times H08-00}{H08-02} \leq 5</math> 例如，速度环增益 H08-00=40.0Hz 时，位置环增益应满足：<math>50.2Hz \leq H08-02 \leq 83.7Hz</math>。 根据定位时间进行调整。加大此参数，可加快定位时间，并提高电机静止时抵抗外界扰动的能力。 设定值过高可能导致系统不稳定，发生振荡。</p>
4	H07-05	转矩指令滤波时间常数	<p>◆ 参数作用： 消除高频噪声，抑制机械共振。</p>  <p>增大H07-05</p> <p>— 速度指令 — 实际转速</p> <p>◆ 调整方法： 应保证转矩指令低通滤波器的截止频率高于速度环最高跟随频率的 4 倍，因此： <math display="block">\frac{1000}{2 \times \pi \times H07-05} \geq (H08-00) \times 4</math> 例如，速度环增益 H08-00=40.0Hz 时，转矩指令滤波时间常数应满足：<math>H07-05 \leq 1.00ms</math>。 增大 H08-00 发生振动时，可通过调整 H07-05 抑制振动，具体设置请参考“6.6 振动抑制”； 设定值过大，将导致电流环的响应降低； 需抑制停机时的振动，可尝试加大 H08-00，减小 H07-05； 电机停止状态振动过大，可尝试减小 H07-05 设定值。</p>

☆关联功能码：

功能码	名称	设定范围	单位	功能	设定方式	生效时间	出厂设定
H08-00	速度环增益	0.1~2000.0	Hz	设置速度环比例增益的大小	运行设定	立即生效	25.0
H08-01	速度环积分时间常数	0.15~512.00	ms	设置速度环的积分时间常数	运行设定	立即生效	31.83
H08-02	位置环增益	0.0~2000.0	Hz	设置位置环比例增益的大小	运行设定	立即生效	40.0
H07-05	转矩指令滤波时间常数	0.00~30.00	ms	设置转矩指令滤波时间常数的大小	运行设定	立即生效	0.79

## 6.4.2 增益切换

增益切换功能可由伺服内部状态或外部 DI 触发。仅在位置和速度控制模式下有效。使用增益切换，可以起到以下作用：

- 可以在电机静止（伺服使能）状态切换到较低增益，以抑制振动；
- 可以在电机静止状态切换到较高增益，以缩短定位时间；
- 可以在电机运行状态切换到较高增益，以获得更好的指令跟踪性能；
- 可以根据负载设备情况等通过外部信号切换不同的增益设置。

### 1 H08-08=0:

固定为第一增益 (H08-00~H08-02, H07-05)，但速度环可通过 DI 功能 3(FunIN.3: GAIN\_SEL, 增益切换) 实现比例 / 比例积分控制的切换。



图 6-7 H08-08=0 增益切换流程图

2 H08-08=1:

可实现第一增益 (H08-00~H08-02, H07-05) 与第二增益 (H08-03~H08-05, H07-06) 的切换, 切换条件应通过 H08-09 设置。

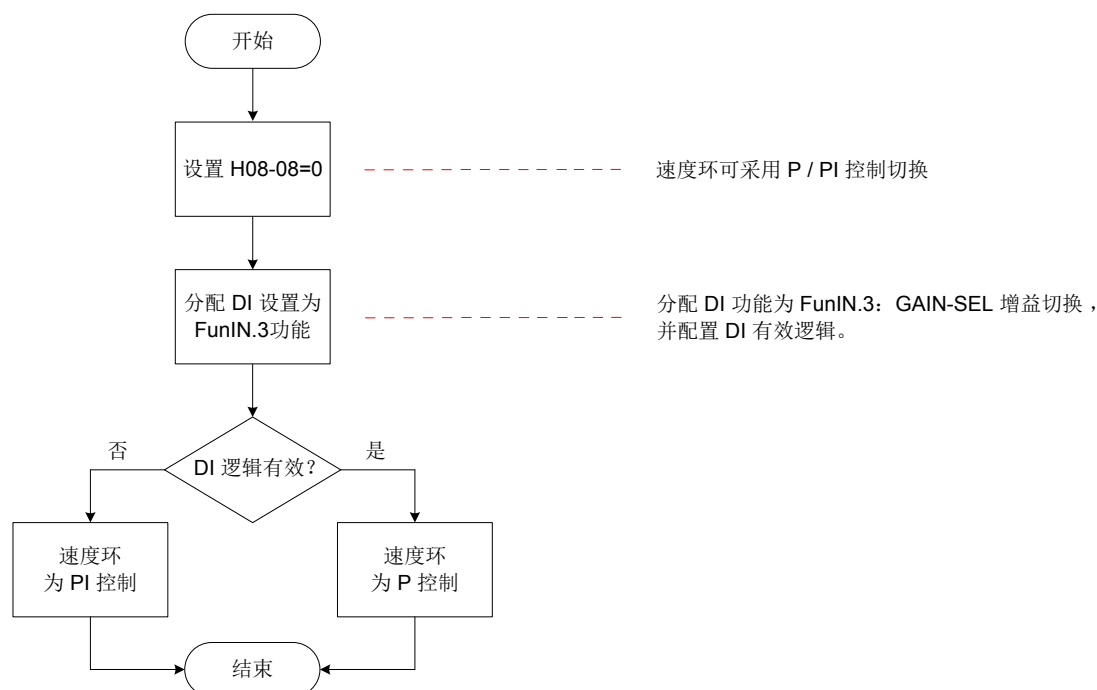

图 6-8 H08-08=1 增益切换流程图

第二增益切换条件共 11 种模式。不同模式的示意图和相关参数，如下表所示。

表 6-8 增益切换条件的说明

增益切换条件设定			相关参数		
H08-09	条件	示意图	延迟时间 (H08-10)	切换等级 (H08-11)	切换时滞 (H08-12)
0	第一增益固定	-	无效	无效	无效
1	使用外部 DI 进行切换	-	无效	无效	无效
2	转矩指令		有效	有效 (%)	有效 (%)
3	速度指令		有效	有效	有效
4	速度指令变化率		有效	有效 (10rpm/s)	有效 (10rpm/s)
5	速度指令高低速 阈值		无效	有效 (rpm)	有效 (rpm)
6	位置偏差		有效	有效 (编码器单位)	有效 (编码器单位)

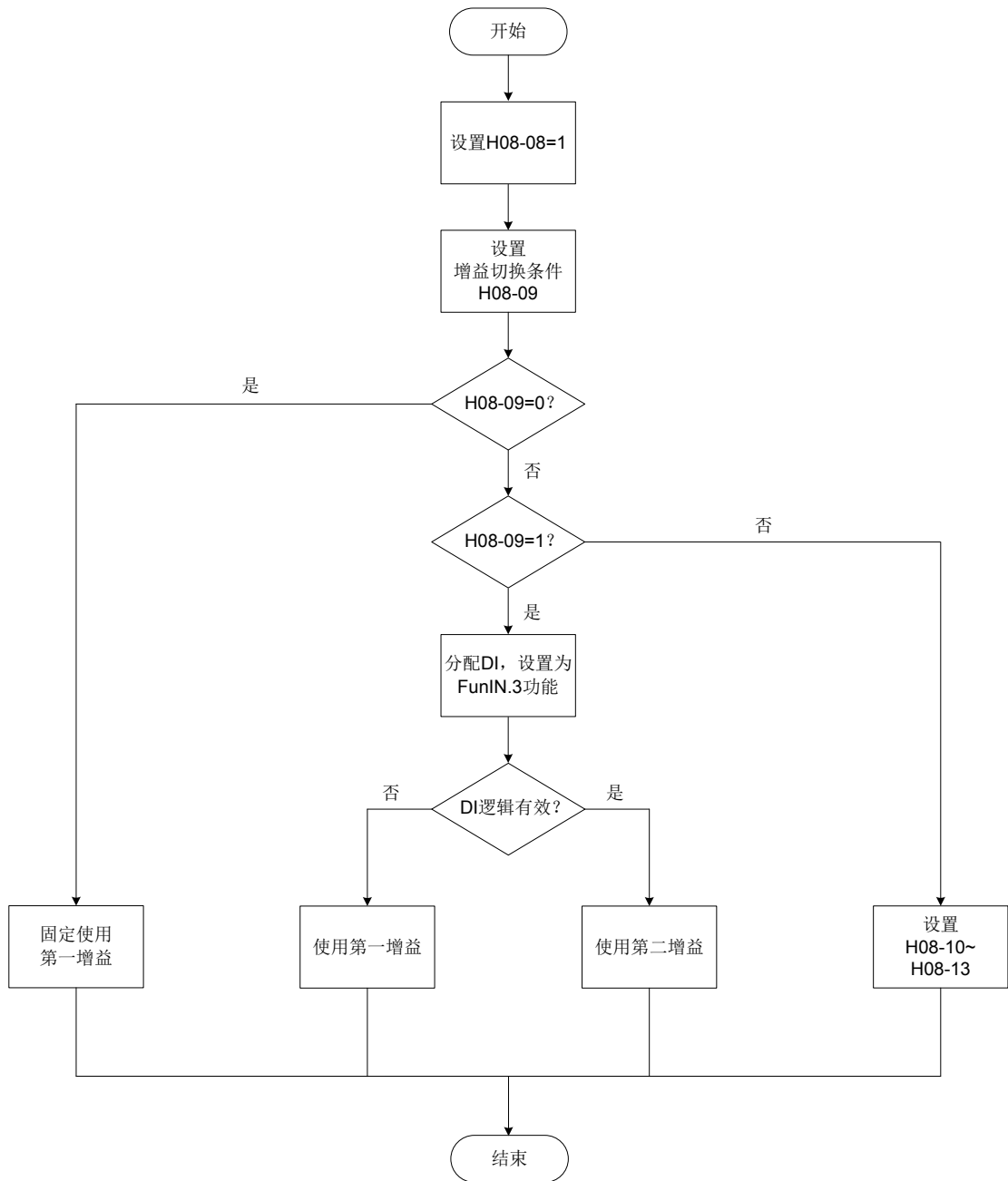
增益切换条件设定			相关参数		
7	位置指令		有效	无效	无效
8	定位完成		有效	无效	无效
9	实际速度		有效	有效 (rpm)	有效 (rpm)
10	有位置指令 + 实际速度	详见注释	有效	有效 (rpm)	有效 (rpm)

**注意**



◆ “延迟时间 H08-10” 只在第二增益切换到第一增益时有效。

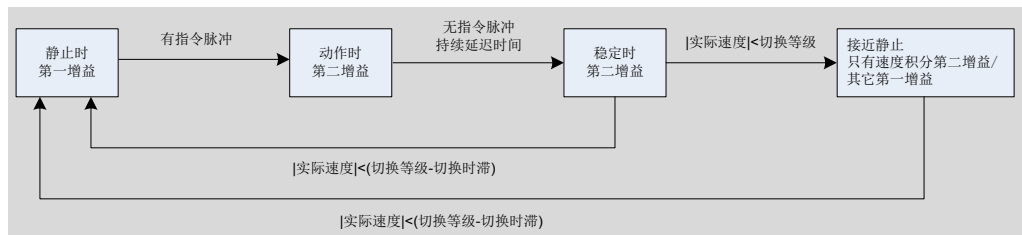

☆关联功能码:

功能码	名称	设定范围	单位	功能	设定方式	生效时间	出厂设定
H08-08	第二增益模式设置	0- 第一增益固定, 使用外部 DI 进行 P/PI 切换 1- 根据 H08-09 的条件设置使用增益切换	-	设置第二增益的模式	运行设定	立即生效	1
H08-09	增益切换条件选择	0- 第一增益固定 1- 使用外部 DI 进行切换 2- 转矩指令大 3- 速度指令大 4- 速度指令变化率大 5- 速度指令高低速阈值 6- 位置偏差大 7- 有位置指令 8- 定位完成 9- 实际速度大 10- 有位置指令 + 实际速度	-	设置增益切换的条件	运行设定	立即生效	0
H08-10	增益切换延迟时间	0~10	-	设置增益切换的延迟时间	运行设定	立即生效	5.0
H08-11	增益切换等级	1~1000	根据切换条件	设置增益切换的等级	运行设定	立即生效	50
H08-12	增益切换时滞	0~20000	根据切换条件	设置增益切换的时滞	运行设定	立即生效	30
H08-13	位置增益切换时间	0.0~100.0	ms	设置位置环增益的切换时间	运行设定	立即生效	3.0



### 6.4.3 几种滤波对比

名称	功能	适用场合	滤波过大的影响	索引
脉冲输入管脚滤波	防止干扰导致的伺服接收脉冲数不准	系统配线不规范 环境干扰强	伺服接收的脉冲数小于上位机发送的脉冲数	6.2.1 节
位置指令滤波	位置指令滤波是对经过电子齿轮比分频或倍频后的位置指令(编码器单位)进行滤波,使电机运行更平滑,减小对机械的冲击。	上位机输出的位置指令未进行加减速处理 脉冲指令频率低; 电子齿轮比为 10 倍以上时	响应的延迟增大	6.2.3 节
模拟量输入滤波	防止由于模拟输入电压不稳定导致的电机指令波动,也可减弱由干扰信号引起的电机错误动作。	系统配线不规范 环境干扰强	响应的延迟增大	6.3.1 节 / 6.4.1 节

### 6.4.4 前馈增益

#### 1 速度前馈



图 6-9 速度前馈控制操作图

速度前馈可应用于位置控制模式及全闭环功能。使用速度前馈功能，可以提高速度指令响应，减小固定速度时的位置偏差。

速度前馈功能操作步骤：

1) 设置速度前馈信号来源；

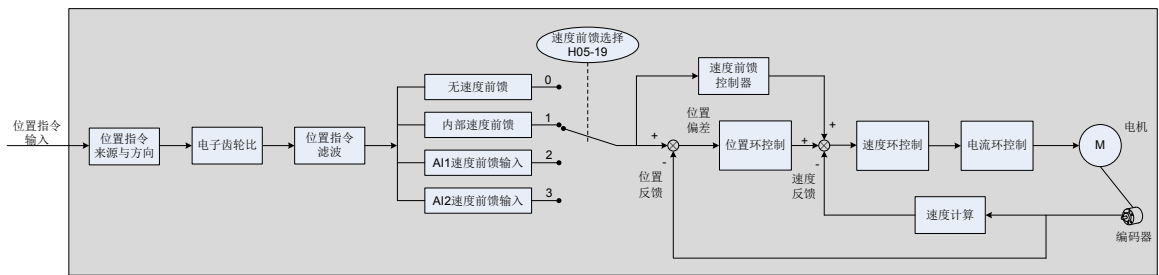
将 H05-19(速度前馈控制选择)置为非 0 值，速度前馈功能生效，且相应的信号来源被选中；

功能码	名称	设定值	备注
H05-19	速度前馈控制选择	0- 无速度前馈	-
		1- 内部速度前馈	将位置指令(编码器单位)对应的速度信息作为速度前馈信号来源。
		2- 将 AI1 用作速度前馈输入	将模拟通道 AI1 输入的模拟量对应的速度值作为速度前馈信号来源。 AI1 参数设置请参考： <a href="#">“H03-80”</a> 、 <a href="#">H03-50</a> 、 <a href="#">H03-51</a> 、 <a href="#">H03-53</a> 、 <a href="#">H03-54</a>
		3- 将 AI2 用作速度前馈输入	将模拟通道 AI2 输入的模拟量对应的速度值作为速度前馈信号来源。 AI2 参数设置请参考： <a href="#">H03-80</a> 、 <a href="#">H03-55</a> 、 <a href="#">H03-56</a> 、 <a href="#">H03-58</a> 、 <a href="#">H03-59</a>

## 2) 设置速度前馈参数;

包括速度前馈增益 (H08-19) 和速度前馈滤波时间常数 (H08-18)。

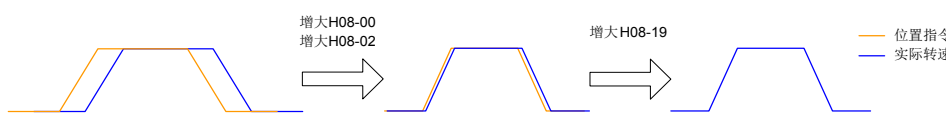
功能码	名称	调整说明
H08-18	速度前馈滤波时间常数	 <p>◆ 参数作用: 增大 H08-19, 可提高响应, 但加减速时可能产生速度过冲; 减小 H08-18, 可抑制加减速时的速度过冲; 增大 H08-18, 可抑制位置指令更新周期与驱动器控制周期相比较长、位置指令的脉冲频率不均匀等情况下的噪音, 抑制定位完成信号的抖动;</p>
H08-19	速度前馈增益	<p>◆ 调整方法: 调整时, 首先, 设定 H08-18 为一固定数值; 然后, 将 H08-19 设定值由 0 逐渐增大, 直至某一设定值下, 速度前馈取得效果。 调整时, 应反复调整 H08-18 和 H08-19, 寻找平衡性好的设定</p>

## 2 转矩前馈:



图 6-10 转矩前馈控制操作图

位置控制模式, 采用转矩前馈, 可以提高转矩指令响应, 减小固定加减速时的位置偏差; 速度控制模式, 采用转矩前馈, 可以提高转矩指令响应, 减小固定速度时的速度偏差。

转矩前馈功能操作步骤:

## 1) 设置转矩前馈信号来源;

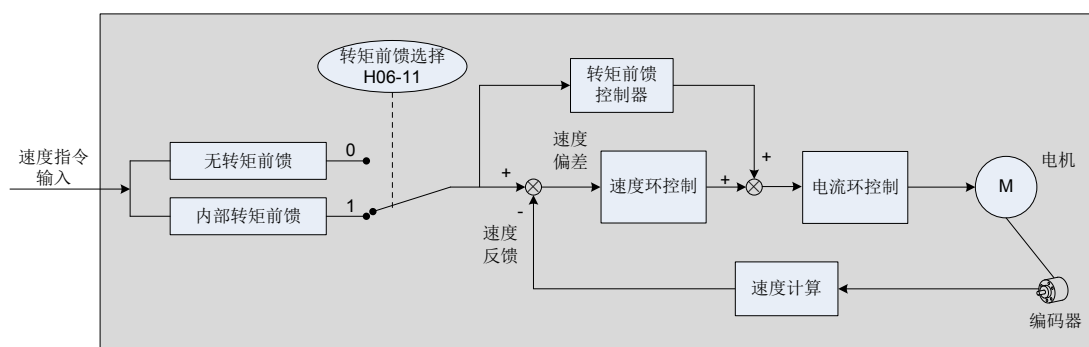
将 H06-11( 转矩前馈控制选择 ) 置为 1, 转矩前馈功能生效, 且相应的信号来源被选中;

功能码	名称	设定值	备注
H06-11	转矩前馈控制选择	0- 无转矩前馈	-
		1- 内部转矩前馈	将速度指令作为转矩前馈信号来源。 位置控制模式下, 速度指令来自于位置控制器的输出。

2) 设置转矩前馈参数;

功能码	名称	调整说明
H08-20	转矩前馈滤波时间常数	<p>◆ 参数作用:</p> <p>增大 H08-21, 可提高响应, 但加减速时可能产生过冲; 减小 H08-20, 可抑制加减速时的过冲; 增大 H08-20, 可抑制噪音;</p> <p>◆ 调整方法:</p> <p>调整时, 首先, 保持 H08-20 为默认值; 然后, 将 H08-21 设定值由 0 逐渐增大, 直至某一设定值下, 转矩前馈取得效果。</p> <p>调整时, 应反复调整 H08-20 和 H08-21, 寻找平衡性好的设定</p>
H08-21	转矩前馈增益	详情请参考 <a href="#">“6.4.4 前馈增益”</a> 。

### 6.4.5 伪微分前馈控制

非转矩控制模式下, 可使用伪微分调节控制 (Pseudo-Differential-Forward-Feedback Control, 简称 PDFF 控制), 对速度环控制方式进行调整。



图 6-11 伪微分调节控制举例

伪微分前馈控制通过对速度环控制方法进行调整, 增强速度环的抗干扰能力, 改善对速度指令的跟随性。

功能码	名称	调整说明
H08-24	伪微分前馈控制系数	<p>◆ 参数作用:</p> <p>非转矩控制模式下, 改变速度环的控制方法。</p> <p>◆ 调整方法:</p> <p>H08-24 设置过小, 速度环响应变慢; 速度反馈存在过冲时, 将 H08-24 由 100.0 逐渐减小, 直至某一设定值下, 伪微分前馈控制取得效果。</p> <p>H08-24=100.0 时, 速度环控制方法不变, 为默认的比例积分控制。</p>

## 6.4.6 转矩扰动观测

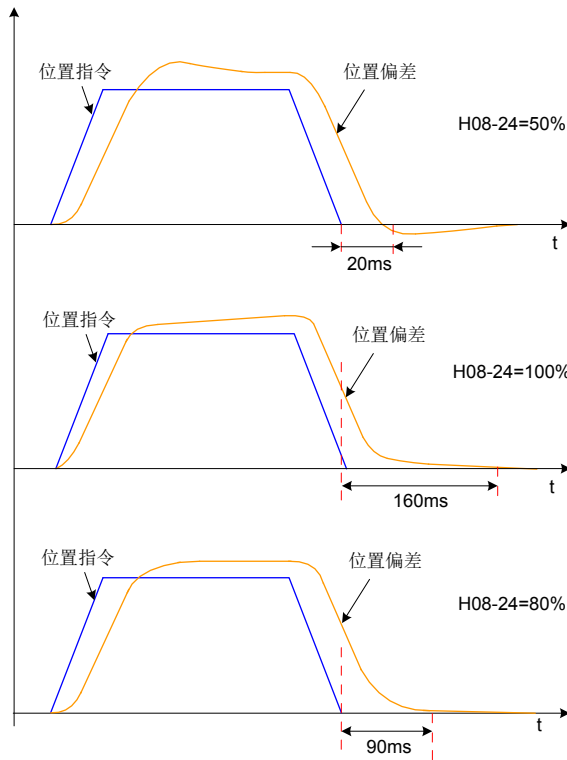
非转矩控制模式下，可使用扰动观测功能。



图 6-12 扰动观测功能框图

扰动观测器通过检测并估算系统所受到的外部扰动转矩，在转矩指令上加以补偿，可降低外部扰动对伺服的影响，降低振动。

功能码	名称	调整说明
H09-30	转矩扰动补偿增益	<p>◆ 参数作用：</p> <p>增大 H09-30，即增大叠加在转矩指令上的补偿转矩的比例，可提高抑制扰动的能力，但噪音变大</p> <p>增大 H09-31，可减小噪音；减小 H09-31，可检测并估算延迟时间短的外部扰动转矩，从而提高抑制扰动的能力，但噪音变大</p>
H09-31	转矩扰动观测器滤波时间常数	<p>◆ 调整方法：</p> <p>调整时，首先，设定 H09-31 为较大数值；然后，将 H09-30 设定值由 0 逐渐增大，直至某一设定值下，扰动观测器取得效果；最后，保证扰动观测器始终有效的前提下，逐渐减小 H09-31 设定值。</p> <p>调整时，应反复调整 H09-30 和 H09-31，寻找平衡性好的设定</p>

☆关联功能码：

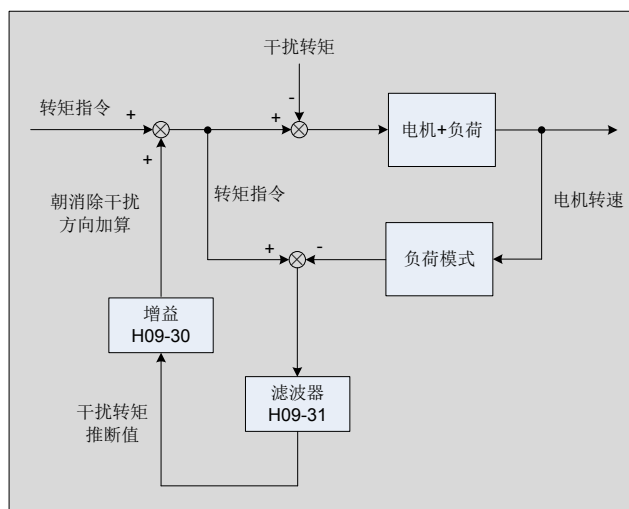
功能码	名称	设定范围	单位	功能	设定方式	生效时间	出厂设定
H08-18	速度前馈滤波时间常数	0.00~64.00	ms	设置速度前馈增益的滤波时间常数	运行设定	立即生效	0.00
H08-19	速度前馈增益	0.0~100.0	%	设置速度前馈增益的大小	运行设定	立即生效	0.0
H08-20	转矩前馈滤波时间常数	0.00~64.00	ms	设置转矩前馈增益的滤波时间常数	运行设定	立即生效	0.50
H08-21	转矩前馈增益	0.0~200.0	ms	设置转矩前馈增益的大小	运行设定	立即生效	0.0

功能码	名称	设定范围	单位	功能	设定方式	生效时间	出厂设定
H08-24	伪微分前馈控制系数	0.0~100.0	%	设置伪微分前馈控制系数	运行设定	立即生效	100.0
H09-30	转矩扰动补偿增益	0~100.0	%	设置扰动转矩补偿的增益	运行设定	立即生效	0.0
H09-31	转矩扰动观测器滤波时间常数	0.00~25.00	Ms	设置扰动观测器的滤波时间常数	运行设定	立即生效	0.50

## 6.5 不同控制模式下的参数调整

不同控制模式下的参数调整均需按照“惯量辨识”==>“自动增益调整”==>“手动增益调整”的顺序。

### 6.5.1 位置模式下的参数调整

#### 1 通过惯量辨识，获取负载惯量比 H08-15：

#### 2 位置模式下的增益参数：

##### 1) 第一增益：

功能码	名称	功能	默认值
H07-05	转矩指令滤波时间常数	设置转矩指令滤波时间常数	0.79ms
H08-00	速度环增益	设置速度环比例增益	25.0Hz
H08-01	速度环积分时间常数	设置速度环的积分时间常数	31.83ms
H08-02	位置环增益	设置位置环比例增益	40.0Hz

##### 2) 第二增益：

功能码	名称	功能	默认值
H07-06	第二转矩指令滤波时间常数	设置转矩指令滤波时间常数	0.79ms
H08-03	第二速度环增益	设置速度环比例增益	40.0Hz
H08-04	第二速度环积分时间常数	设置速度环的积分时间常数	20.00ms
H08-05	第二位置环增益	设置位置环比例增益	64.0ms
H08-08	第二增益模式设置	设置第二增益的模式	1
H08-09	增益切换条件选择	设置增益切换的条件	0
H08-10	增益切换延迟时间	设置增益切换的延迟时间	5.0ms
H08-11	增益切换等级	设置增益切换的等级	50
H08-12	增益切换时滞	设置增益切换的时滞	30
H08-13	位置增益切换时间	设置位置环增益的切换时间	3.0ms

## 3) 公共增益:

功能码	名称	功能	默认值
H08-18	速度前馈滤波时间常数	设置速度前馈信号的滤波时间常数	0.50ms
H08-19	速度前馈增益	设置速度前馈增益	0.0%
H08-20	转矩前馈滤波时间常数	设置转矩前馈信号的滤波时间常数	0.50ms
H08-21	转矩前馈增益	设置转矩前馈增益	0.0%
H08-22	速度反馈滤波选项	设置速度反馈滤波功能	0
H08-23	速度反馈低通滤波截止频率	设置针对速度反馈的一阶低通滤波器的截止频率	4000Hz
H08-24	伪微分前馈控制系数	设置 PDFF 控制器的系数	100.0%
H09-30	转矩扰动补偿增益	设置扰动转矩补偿的增益	0.0%
H09-31	转矩扰动观测器滤波时间常数	设置扰动观测器的滤波时间常数	0.5ms
H09-04	低频共振抑制模式选择	设置低频共振抑制的模式	0
H09-38	低频共振频率	设置低频共振抑制滤波器的频率	100.0Hz
H09-39	低频共振频率滤波设定	设置低频共振抑制滤波器的滤波设定	2
H0A-16	低频共振位置偏差判断阈值	设置多少个脉冲以上的位置波动视为低频共振	0.0005Rev

## 3 通过自动增益调整, 获得第一增益 (或第二增益)、公共增益的初始值

## 4 手动微调下述增益:

功能码	名称	功能
H07-05	转矩指令滤波时间常数	设置转矩指令滤波时间常数
H08-00	速度环增益	设置速度环比例增益
H08-01	速度环积分时间常数	设置速度环的积分时间常数
H08-02	位置环增益	设置位置环比例增益
H08-19	速度前馈增益	设置速度前馈增益

## 6.5.2 速度模式下的参数调整

速度控制模式下的参数调整与位置控制模式下相同, 除位置环增益 (H08-02、H08-05) 外, 请按 7.5.1 调整。

## 6.5.3 转矩模式下的参数调整

转矩控制模式下的参数调整需要按以下情况进行区分:

实际速度达到速度限制值 (转矩模式下的速度限制请参考“[5.4.4 转矩模式速度限制](#)”), 调整方法同“7.5.2 速度模式下的参数调整”; 实际速度未达到速度限制值, 除位置速度环增益与速度环积分时间常数外, 调整方法同“7.5.2 速度模式下的参数调整”;

## 6.6 振动抑制

### 6.6.1 机械共振抑制

机械系统具有一定的共振频率，伺服增益提高时，可能在机械共振频率附近产生共振，导致增益无法继续提高。

抑制机械共振有 2 种途径：

#### 1 转矩指令滤波 (H07-05, H07-06)

通过设定滤波时间常数，使转矩指令在截止频率以上的高频段衰减，达到抑制机械共振的目的。

滤波器截止频率  $f_c(\text{Hz})=1/[2\pi \times \text{H07-05}(\text{ms}) \times 0.001]$ 。

#### 2 陷波器：

陷波器通过降低特定频率处的增益，可达到抑制机械共振的目的。正确设置陷波器后，振动可以得到有效抑制，可尝试继续增大伺服增益。陷波器的原理如下图。



图 6-13 陷波器的抑制原理

伺服驱动器共有 4 组陷波器，每组陷波器有 3 个参数，分别为陷波器频率，宽度等级和深度等级。第一和第二组陷波器为手动陷波器，各参数由用户手动设置；第三和第四组陷波器参数既可以手动设置，又可配置为自适应陷波器 (H09-02=1 或 2)，此时各参数由驱动器自动设定。

表 6-9 陷波器说明

项目	手动陷波器		手动 / 自适应陷波器	
	第一组陷波器	第二组陷波器	第三组陷波器	第四组陷波器
频率	H09-12	H09-15	H09-18	H09-21
宽度等级	H09-13	H09-16	H09-19	H09-22
深度等级	H09-14	H09-17	H09-20	H09-23

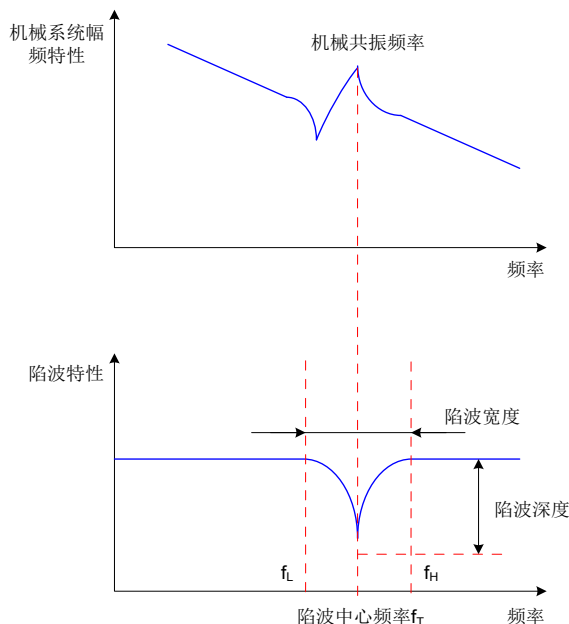
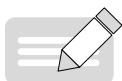

NOTE

◆ 当“频率”为默认值 4000Hz 时，陷波器无效。

**注意**



◆ 如果发生了共振需要使用陷波器，请优先使用自适应陷波器。自适应陷波器无效或效果不佳，再尝试使用手动陷波器。



图 6-14 陷波器使用步骤



## 1) 自适应陷波器使用步骤:

根据共振点的个数设置 H09-02( 自适应陷波器模式选择 ) 为 1 或 2;

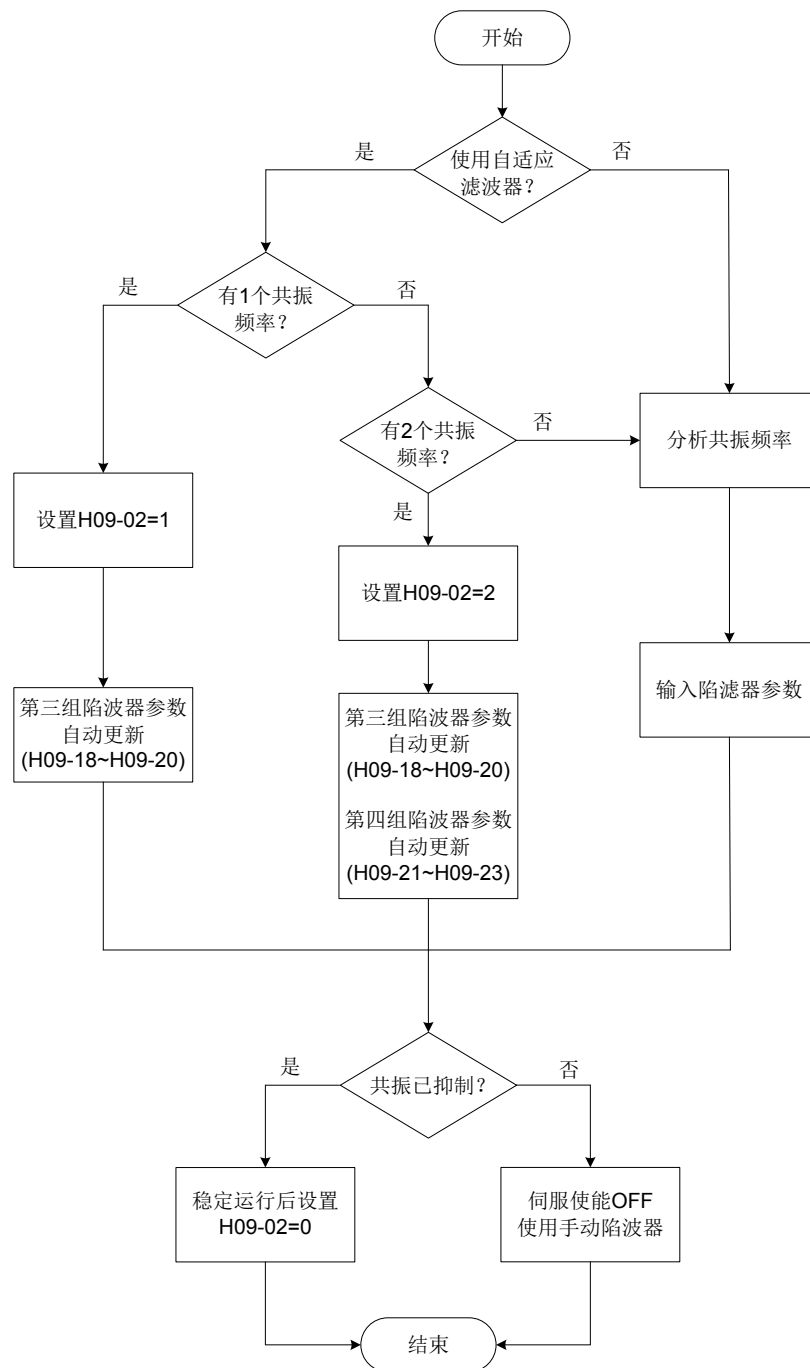
当发生共振时, 可先将 H09-02 设置为 1, 开启一个自适应陷波器, 待增益调整后, 若出现新的共振, 再将 H09-02 置 2, 启动两个自适应陷波器。



伺服运行时, 第三或第四组陷波器参数被自动更新, 且每隔 30min 自动存入对应的 H09 组功能码一次。

若共振得到抑制, 说明自适应陷波器取得效果, 等待伺服稳定运行一段时间后, 将 H09-02 设为 0 时, 自适应陷波器参数被固定为最后一次更新的值。

此步操作可防止由于伺服运行过程中发生误动作, 导致陷波器参数被更新为错误值, 反而加剧振动的状况。

若振动长时间不能消除请及时关闭伺服使能。

若共振频率超过 2 个, 自适应陷波器无法满足需求, 可同时使用手动陷波器; 也可将 4 个陷波器均作为手动陷波器使用 (H09-02=0)。

 注 意	
	<ul style="list-style-type: none"> <li>◆ 使用自适应陷波器时, 若在 30min 内发生伺服使能 OFF, 陷波器参数不会存入对应功能码。</li> <li>◆ 共振频率在 300Hz 以下时, 自适应陷波器的效果会有所降低。</li> </ul>

## 2) 手动陷波器使用步骤:

分析共振频率;

使用手动陷波器时, 需要将陷波器的频率设置为实际发生的共振频率。共振频率的获得方法:

- 由汇川驱动调试平台的“机械特性分析”获得;
- 通过汇川驱动调试平台示波器界面显示的电机相电流, 计算出共振频率;
- 通过将 H09-02=3, 伺服运行时, 自动测试共振频率, 并将测试结果保存在 H09-24 中

将第①步获取的共振频率输入选用组的陷波器参数, 同时输入该组陷波器的宽度等级和深度等级;

若共振得到抑制, 说明陷波器取得效果, 可继续调整增益, 待增益增大后, 若出现新的共振, 重复步骤①~②;

若振动长时间不能消除请及时关闭伺服使能。

## 3) 陷波器宽度等级

陷波器宽度等级用于表示陷波器宽度和陷波器中心频率的比值:

$$\text{陷波器宽度等级} = \frac{f_H - f_L}{f_T}$$

其中:

$f_T$ : 陷波器中心频率, 即机械共振频率



$f_H - f_L$ : 陷波器宽度, 表示相对于陷波器中心频率, 幅值衰减率为 -3dB 的频率带宽。

其对应关系如下图所示。一般保持默认值 2 即可。

## 4) 陷波器深度等级

陷波器深度等级表示在中心频率处输入与输出之间的比值关系。

陷波器深度等级为 0 时，在中心频率处，输入完全被抑制；陷波器深度等级为 100 时，在中心频率处，输入完全可通过。因此，陷波器深度等级设置越小，陷波深度越深，对机械共振的抑制也越强，但可能导致系统不稳定，使用时应注意。

 注意	
	<p>◆ 如果使用机械特性分析工具得到的幅频特性曲线中无明显尖峰，实际也发生了振动，则这种振动可能并非机械共振，而是达到了伺服的极限增益导致。这种振动无法通过陷波器抑制，只能通过降低增益或降低转矩指令滤波时间改善。</p>

其具体对应关系如下图所示：



图 6-15 陷波器频率特性

☆关联功能码：

功能码	名称	设定范围	单位	功能	设定方式	生效时间	出厂设定
H09-02	自适应陷波器模式选择	0- 第三、第四组自适应陷波器参数不再更新 1-1 个自适应陷波器有效，第三组陷波器参数根据振动情况实时更新 2-2 个自适应陷波器有效，第三、第四组陷波器参数根据振动情况实时更新 3- 仅测试共振频率，在 H09-24 中显示 4- 清除自适应陷波器，恢复第 3 组和第 4 组陷波器的值到出厂状态。	-	设置自适应陷波器的模式	运行设定	立即生效	0
H09-12	第一组陷波器频率	50~4000	Hz	设置第一组陷波器的频率	运行设定	立即生效	4000
H09-13	第一组陷波器宽度等级	0~10	-	设置第一组陷波器的宽度等级	运行设定	立即生效	2
H09-14	第一组陷波器深度等级	0~99	-	设置第一组陷波器的衰减等级	运行设定	立即生效	0
H09-15	第二组陷波器频率	50~4000	Hz	设置第二组陷波器的频率	运行设定	立即生效	4000
H09-16	第二组陷波器宽度等级	0~10	-	设置第二组陷波器的宽度等级	运行设定	立即生效	2
H09-17	第二组陷波器深度等级	0~99	-	设置第二组陷波器的衰减等级	运行设定	立即生效	0
H09-18	第三组陷波器频率	50~4000	Hz	设置第三组陷波器的频率	运行设定	立即生效	4000
H09-19	第三组陷波器宽度等级	0~10	-	设置第三组陷波器的宽度等级	运行设定	立即生效	2
H09-20	第三组陷波器深度等级	0~99	-	设置第三组陷波器的衰减等级	运行设定	立即生效	0
H09-21	第四组陷波器频率	50~4000	Hz	设置第四组陷波器的频率	运行设定	立即生效	4000
H09-22	第四组陷波器宽度等级	0~10	-	设置第四组陷波器的宽度等级	运行设定	立即生效	2
H09-23	第四组陷波器深度等级	0~99	-	设置第四组陷波器的衰减等级	运行设定	立即生效	0
H09-24	共振频率辨识结果	-	Hz	显示 H09-02=3 时，共振频率的辨识结果	-	-	0

## 6.6.2 低频共振抑制

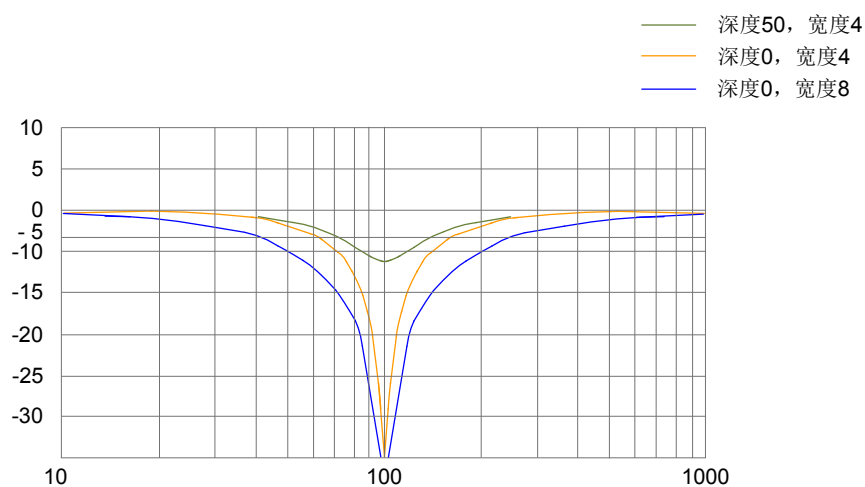

图 6-16 低频共振机械示意图

若机械负载的端部长且重，急停时易发生端部振动，影响定位效果。这种振动的频率一般在 100Hz 以内，相比于 7.6.1 小节的机械共振频率较低，因此称为低频共振。通过低频共振抑制功能可以有效降低此振动。

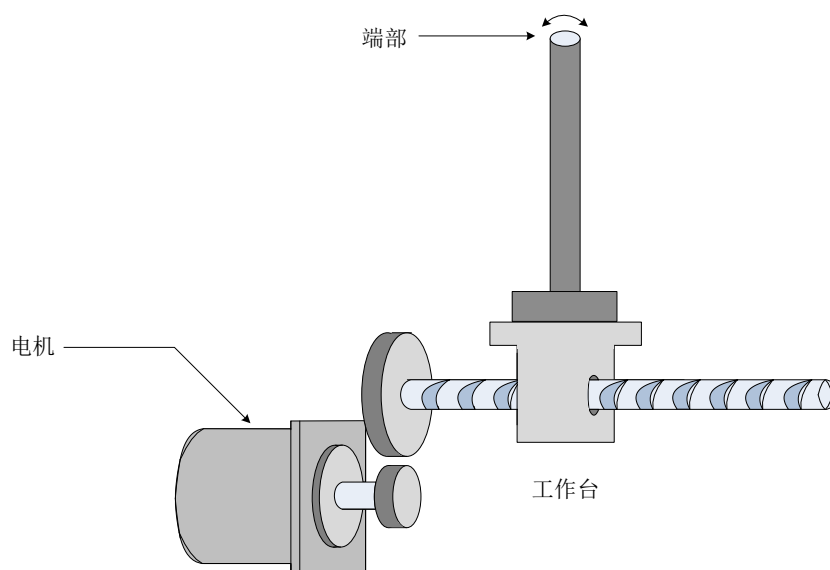

图 6-17 低频共振抑制滤波器使用步骤

1) 设定低频共振位置偏差判断阈值 H0A-16:

当位置偏差大于 H0A-16 时, 认为发生了低频共振; 降低此参数则更容易检测出振动。

2) 设置低频共振抑制模式 H09-04:

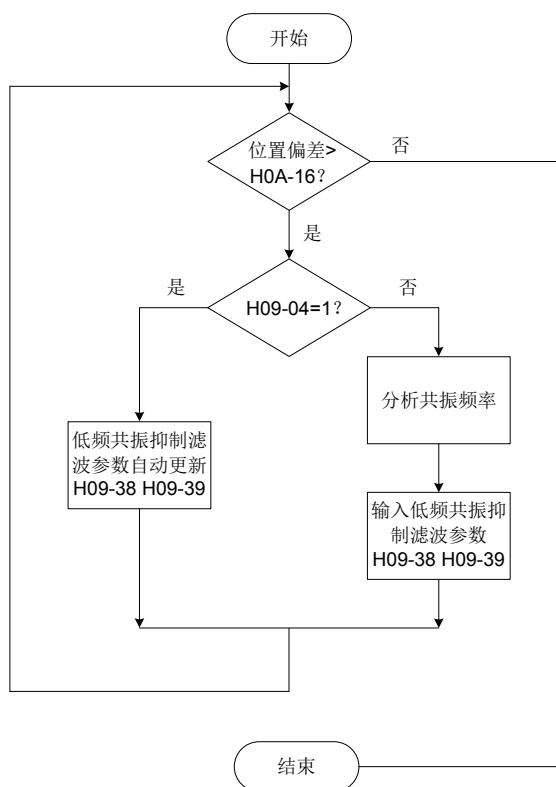
伺服驱动器提供 2 种低频共振抑制方法, 优先使用自动设置:

a) H09-04=1, 自动设置低频共振抑制滤波器参数:

此时, 伺服驱动器自动检测低频共振的频率和幅值, 并自动设置 H09-38( 低频共振频率 ) 和 H09-39( 低频共振频率滤波设定 )。

b) H09-04=0, 手动设置低频共振抑制滤波器参数:

首先, 使用汇川驱动调试平台的示波器功能采集电机处于定位状态位置偏差的波形, 计算位置偏差波动频率, 即为低频共振频率;

然后, 手动输入 H09-38( 低频共振频率 ), H09-39 一般保持默认即可。

3) 观察使用低频共振抑制滤波器后, 位置偏差是否仍超过 H0A-16:

若是, 重复步骤 2)~3); 若否, 说明低频共振抑制取得效果。



图 6-18 低频共振抑制效果图

☆关联功能码:

功能码	名称	设定范围	单位	功能	设定方式	生效时间	出厂设定
H09-04	低频共振抑制模式选择	0- 手动设置低频共振抑制滤波器的参数 1- 自动设置低频共振抑制滤波器的参数	-	设置低频共振抑制的模式	运行设定	立即生效	0
H09-38	低频共振频率	1.0~100.0	Hz	设置低频共振抑制滤波器的频率	运行设定	立即生效	100.0
H09-39	低频共振频率滤波设定	0~10	-	设置低频共振抑制滤波器的宽度等级	运行设定	立即生效	2
H0A-16	低频共振位置偏差判断阈值	1~1000	P	设置多少个脉冲以上的位置偏差视为低频共振	运行设定	立即生效	5

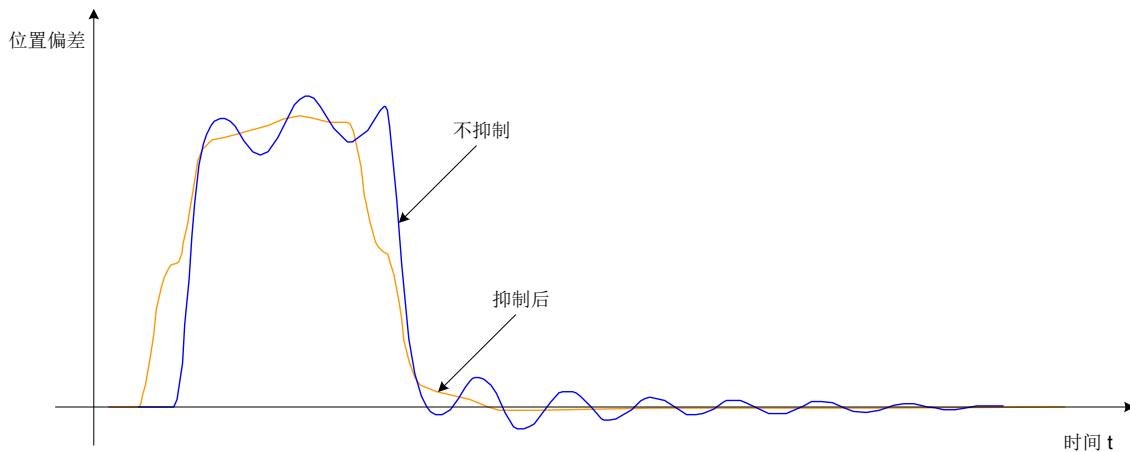

## 第 7 章 参数说明

7.1 整流参数说明.....	290
7.2 逆变参数说明.....	290
H00 组：伺服电机参数 .....	291
H01 组：驱动器参数 .....	293
H02 组：基本控制参数 .....	294
H03 组：端子输入参数 .....	299
H04 组：端子输出参数 .....	308
H05 组：位置控制参数 .....	312
H06 组：速度控制参数 .....	327
H07 组：转矩控制参数 .....	333
H08 组：增益类参数 .....	338
H09 组：自调整参数 .....	343
H0A 组：故障与保护参数 .....	347
H0B 组：监控参数 .....	351
H0C 组：通信参数 .....	356
H0D 组：辅助功能参数 .....	360
H0F 组：全闭环功能参数.....	363
H11 组：多段位置功能参数.....	365
H12 组：多段速度参数 .....	374
H17 组：虚拟 DIDO 参数 .....	380
H30 组：通信读取伺服相关变量.....	387
H31 组：通信给定伺服相关变量.....	388

## 7.1 整流参数说明

整流参数详细说明，请参见《MD810 系列标准型多机传动变频器综合手册》（资料编码：19010478）。

## 7.2 逆变参数说明

功能码组	参数组概要
H00 组	伺服电机参数
H01 组	驱动器参数
H02 组	基本控制参数
H03 组	端子输入参数
H04 组	端子输出参数
H05 组	位置控制参数
H06 组	速度控制参数
H07 组	转矩控制参数
H08 组	增益类参数
H09 组	自调整参数
H0A 组	故障与保护参数
H0B 组	监控参数
H0C 组	通信参数
H0D 组	辅助功能参数
H0F 组	全闭环功能参数
H11 组	多段位置功能参数
H12 组	多段速度参数
H17 组	虚拟 DIDO 参数
H30 组	通信读取伺服相关变量
H31 组	通信给定伺服相关变量

## H00 组：伺服电机参数

H00-00	名称	电机编号			设定方式	停机设定	相关模式	PST								
	设定范围	14000、14101	单位	1	生效方式	再次通电	出厂设定	14000								
<p>设定伺服电机的编号。</p> <p>匹配的电机是编码器分辨率为 20bit(1048576P/r) 的总线式电机，H00-00 固定为“14000”，总线式电机的具体编号请查看 H00-05。</p> <table border="1"> <thead> <tr> <th>设定值</th> <th>电机编号</th> <th>备注</th> </tr> </thead> <tbody> <tr> <td>14000</td> <td>汇川 20 位增量编码器电机</td> <td rowspan="2">IS810P 系列驱动器仅支持总线式电机，H00-00 固定默认为 14000。</td> </tr> <tr> <td>14101</td> <td>汇川 23 位绝对值编码器电机</td> </tr> </tbody> </table> <p>电机编号设置错误，将发生 Er.120(产品匹配故障)。</p>									设定值	电机编号	备注	14000	汇川 20 位增量编码器电机	IS810P 系列驱动器仅支持总线式电机，H00-00 固定默认为 14000。	14101	汇川 23 位绝对值编码器电机
设定值	电机编号	备注														
14000	汇川 20 位增量编码器电机	IS810P 系列驱动器仅支持总线式电机，H00-00 固定默认为 14000。														
14101	汇川 23 位绝对值编码器电机															
H00-02	名称	非标号			设定方式	显示	相关模式	-								
	设定范围	-	单位	-	生效方式	-	出厂设定	-								
<p>显示非标准版本的软件编号，十六进制显示。</p> <p>显示型式：6XX.YY。</p> <p>XX：非标准软件的固定编号。</p> <p>YY：非标准软件的升级记录编号。</p>																
H00-04	名称	编码器版本号			设定方式	显示	相关模式	-								
	设定范围	-	单位	-	生效方式	-	出厂设定	-								
<p>显示编码器的软件版本号。</p> <p>显示型式：20XX.Y，1 位小数</p> <p>20：表示该编码器为分辨率为 20bit(1048576P/r)</p>																
H00-05	名称	总线电机编号			设定方式	显示	相关模式	-								
	设定范围	-	单位	-	生效方式	-	出厂设定	-								
<p>显示总线式电机的具体编号，由电机型号决定，不可更改。</p>																
H00-08	名称	绝对值编码器类型			设定方式	停机设定	相关模式	-								
	设定范围	0~65535	单位	-	生效方式	再次通电	出厂设定	-								
<p>使用 23 位绝对值编码器电机时，设定 14100 为多圈绝对值编码器，其他为单圈绝对值编码器。</p>																
H00-09	名称	额定电压			设定方式	停机设定	相关模式	-								
	设定范围	0-220 1-380	单位	V	生效方式	再次通电	出厂设定	-								
H00-10	名称	额定功率			设定方式	停机设定	相关模式	-								
	设定范围	0.01~655.35	单位	kW	生效方式	再次通电	出厂设定	-								



H00-11	名称	额定电流			设定方式	停机设定	相关模式	-
	设定范围	0.01~655.35	单位	A	生效方式	再次通电	出厂设定	-
H00-12	名称	额定转矩			设定方式	停机设定	相关模式	-
	设定范围	0.01~655.35	单位	Nm	生效方式	再次通电	出厂设定	-
H00-13	名称	最大转矩			设定方式	停机设定	相关模式	-
	设定范围	0.10~655.35	单位	Nm	生效方式	再次通电	出厂设定	-
H00-14	名称	额定转速			设定方式	停机设定	相关模式	-
	设定范围	100~6000	单位	rpm	生效方式	再次通电	出厂设定	-
H00-15	名称	最大转速			设定方式	停机设定	相关模式	-
	设定范围	100~6000	单位	rpm	生效方式	再次通电	出厂设定	-
H00-16	名称	转动惯量 Jm			设定方式	停机设定	相关模式	-
	设定范围	0.01~655.35	单位	kgcm <sup>2</sup>	生效方式	再次通电	出厂设定	-
H00-17	名称	永磁同步电机电极对数			设定方式	停机设定	相关模式	-
	设定范围	2~360	单位	对极	生效方式	再次通电	出厂设定	-
H00-18	名称	定子电阻			设定方式	停机设定	相关模式	-
	设定范围	0.001~65.535	单位	Ω	生效方式	再次通电	出厂设定	-
H00-19	名称	定子电感 Lq			设定方式	停机设定	相关模式	-
	设定范围	0.01~655.35	单位	mH	生效方式	再次通电	出厂设定	-
H00-20	名称	定子电感 Ld			设定方式	停机设定	相关模式	-
	设定范围	0.01~655.35	单位	mH	生效方式	再次通电	出厂设定	-
H00-21	名称	线反电势系数			设定方式	停机设定	相关模式	-
	设定范围	0.01~655.35	单位	mV/rpm	生效方式	再次通电	出厂设定	-
H00-22	名称	转矩系数 Kt			设定方式	停机设定	相关模式	-
	设定范围	0.01~655.35	单位	Nm/Arms	生效方式	再次通电	出厂设定	-
H00-23	名称	电气常数 Te			设定方式	停机设定	相关模式	-
	设定范围	0.01~655.35	单位	ms	生效方式	再次通电	出厂设定	-
H00-24	名称	机械常数 Tm			设定方式	停机设定	相关模式	-
	设定范围	0.01~655.35	单位	ms	生效方式	再次通电	出厂设定	-

H00-28	名称	绝对式码盘位置偏置			设定方式	停机设定	相关模式	-
	设定范围	0~1073741824	单位	P/r	生效方式	再次通电	出厂设定	-
H00-30	名称	编码器选择 (HEX)			设定方式	停机设定	相关模式	-
	设定范围	0x000- 普通增量式编码器 0x013- 汇川 20bit、23bit 串行编码器	单位	1	生效方式	再次通电	出厂设定	0x013
H00-31	名称	编码器线数			设定方式	停机设定	相关模式	-
	设定范围	1~1073741824	单位	P/r	生效方式	再次通电	出厂设定	1048576
H00-33	名称	Z 信号对应电角度			设定方式	停机设定	相关模式	-
	设定范围	0.0~360	单位	°	生效方式	再次通电	出厂设定	180
H00-34	名称	U 相上升沿对应对角度			设定方式	停机设定	相关模式	-
	设定范围	0.0~360	单位	°	生效方式	再次通电	出厂设定	180

## H01 组：驱动器参数

H01-00	名称	MCU 软件版本号			设定方式	显示	相关模式	-
	设定范围	0 ~ 65535	单位	-	生效方式	-	出厂设定	-
显示 MCU 软件版本号。 显示格式: XXXX.Y, 1 位小数								
H01-01	名称	FPGA 软件版本号			设定方式	显示	相关模式	-
	设定范围	0 ~ 65535	单位	-	生效方式	-	出厂设定	-
显示 FPGA 软件版本号。 显示格式: XXXX.Y, 1 位小数								
H01-02	名称	伺服驱动器编号			设定方式	停机设定	相关模式	-
	设定范围	0 ~ 65535	单位	-	生效方式	再次通电	出厂设定	-
设定伺服驱动器的编号。								
设定值	伺服驱动器编号	备注						
30004	T005	驱动器额定功率 1.3kW, 主回路供电规格为三相 380V。						
30005	T009	驱动器额定功率 1.8kW, 主回路供电规格为三相 380V。						
30006	T013	驱动器额定功率 2.9kW, 主回路供电规格为三相 380V。						
30007	T017	驱动器额定功率 4.4kW, 主回路供电规格为三相 380V。						
30008	T025	驱动器额定功率 7.5kW, 主回路供电规格为三相 380V。						
30009	T032	驱动器额定功率 15kW, 主回路供电规格为三相 380V。						
30010	T037	驱动器额定功率 18.5kW, 主回路供电规格为三相 380V。						
30011	T045	驱动器额定功率 22kW, 主回路供电规格为三相 380V。						
30012	T060	驱动器额定功率 30kW, 主回路供电规格为三相 380V。						
30013	T075	驱动器额定功率 37kW, 主回路供电规格为三相 380V。						
30014	T091	驱动器额定功率 45kW, 主回路供电规格为三相 380V。						
30015	T112	驱动器额定功率 55kW, 主回路供电规格为三相 380V。						
30016	T150	驱动器额定功率 75kW, 主回路供电规格为三相 380V。						
伺服驱动器编号设置错误, 将发生 Er.120( 产品匹配故障 )。								

## H02 组：基本控制参数

H02-00	名称	控制模式选择			设定方式	停机设定	相关模式	-
	设定范围	0 ~ 8	单位	-	生效方式	立即生效	出厂设定	1
选择伺服驱动器控制模式。								
设定值	控制模式		备注					
0	速度模式		速度模式参数设置请参考 5.3 节					
1	位置模式		位置模式参数设置请参考 5.2 节					
2	转矩模式		转矩模式参数设置请参考 5.4 节					
3	转矩模式 ↔ 速度模式		应设置 1 个 DI 端子功能为 FunIN.10: M1_SEL( 模式切换), 并确定端子逻辑。					
			M1_SEL 端子逻辑		控制模式			
			无效	转矩模式				
		有效	速度模式					
4	速度模式 ↔ 位置模式		应设置 1 个 DI 端子功能为 FunIN.10: M1_SEL( 模式切换), 并确定端子逻辑。					
			M1_SEL 端子逻辑		控制模式			
			无效	速度模式				
		有效	位置模式					
5	转矩模式 ↔ 位置模式		应设置 1 个 DI 端子功能为 FunIN.10: M1_SEL( 模式切换), 并确定端子逻辑。					
			M1_SEL 端子逻辑		控制模式			
			无效	转矩模式				
		有效	位置模式					
6	转矩模式 ↔ 速度模式 ↔ 位置模式		应设置 2 个 DI 端子功能分别为 FunIN.10: M1_SEL( 模式切换) 和 FunIN.11: M2_SEL( 模式切换), 并确定端子逻辑。					
			M2_SEL 端子逻辑		M1_SEL 端子逻辑		控制模式	
			无效	无效		转矩模式		
		有效	无效		速度模式			
		-	有效		位置模式			
8	CANopen 控制模式		仅 -CO 机型支持该功能, 详细请参见 <a href="#">“9.3 CANopen 通信”</a> 。					
H02-00=3、4、5、6 时, 参数设置请参考 <a href="#">“5.5 混合控制模式”</a> 。								

H02-01	名称	绝对值系统选择			设定方式	停机设定	相关模式	PST
	设定范围	0 ~ 2	单位	1	生效方式	再次通电	出厂设定	0
选择驱动器绝对位置功能。								

H02-02	名称	旋转方向选择			设定方式	停机设定	相关模式	PST
	设定范围	0 ~ 1	单位	-	生效方式	再次通电	出厂设定	0

设定从电机轴侧观察时，电机旋转正方向。

设定值	旋转方向	备注
0	以 CCW 方向为正转方向	正向指令时，从电机轴侧看，电机旋转方向为 CCW 方向，即电机逆时针旋转。
1	以 CW 方向为正转方向	正向指令时，从电机轴侧看，电机旋转方向为 CW 方向，即电机顺时针旋转。

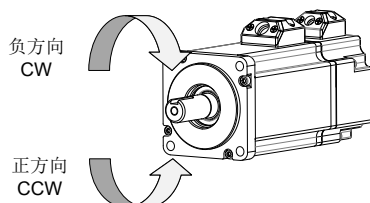

H02-03	名称	输出脉冲相位			设定方式	停机设定	相关模式	PST
	设定范围	0 ~ 1	单位	-	生效方式	再次通电	出厂设定	0

设置使用脉冲输出功能时，电机旋转方向不变的情况下，输出 A 相脉冲与 B 相脉冲间的相位关系。

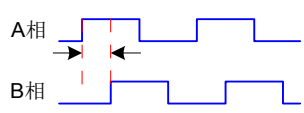
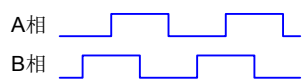
设定值	输出脉冲相位	备注
0	A 超前 B	编码器分频输出脉冲中 A 相脉冲超前于 B 相脉冲 90° 
1	A 滞后 B	编码器分频输出脉冲中 A 相脉冲滞后于 B 相脉冲 90° 

H02-05	名称	伺服使能 OFF 停机方式选择			设定方式	停机设定	相关模式	PST
	设定范围	0 ~ 1	单位	-	生效方式	立即生效	出厂设定	0

设置伺服使能 (S-ON)OFF 时，伺服电机从旋转到停止的减速方式及停止后电机状态。

设定值	停机方式
0	自由停机，保持自由运行状态
1	零速停机，保持自由运行状态

应根据机械状态及运行要求，设置合适的停机方式。

停机方式的比较，请参考 [“5.1.8 伺服停止”](#)。

H02-06	名称	故障 NO.2 停机方式选择			设定方式	停机设定	相关模式	PST
	设定范围	0 ~ 1	单位	-	生效方式	立即生效	出厂设定	0

设置伺服驱动器发生第 2 类故障时伺服电机从旋转到停止的减速方式及停止后电机状态。

设定值	停机方式
0	自由停机，保持自由运行状态
1	零速停机，保持自由运行状态

第 2 类故障详情请参考 [“第 8 章 故障处理”](#)。

停机方式的比较，请参考 [“5.1.8 伺服停止”](#)。

注意：

在使能抱闸后，发生第 2 类故障时，驱动器内部强制 H02-06 为 1：零速停机，保持自由运行状态。

H02-07	名称	超程停机方式选择			设定方式	停机设定	相关模式	PST
	设定范围	0 ~ 2	单位	-	生效方式	立即生效	出厂设定	1

设置伺服电机运行过程中发生超程时，伺服电机从旋转到停止的减速方式及停止后电机状态。

设定值	停机方式
0	自由停机，保持自由运行状态
1	零速停机，位置保持锁定状态
2	零速停机，保持自由运行状态

伺服电机驱动垂直轴时，为保证安全，应设置发生超程后，电机轴处于位置锁定状态（H02-07=1）。  
停机方式的比较，请参考 [“5.1.8 伺服停止”](#)。

H02-08	名称	故障 NO.1 停机方式选择			设定方式	停机设定	相关模式	PST
	设定范围	0	单位	-	生效方式	立即生效	出厂设定	0

设置伺服驱动器发生第 1 类故障时，伺服电机从旋转到停止的减速方式及停止后电机状态。

设定值	停机方式
0	自由停机，保持自由运行状态

第 1 类故障详情请参考 [“第 8 章 故障处理”](#)。  
停机方式的比较，请参考 [“5.1.8 伺服停止”](#)。

H02-09	名称	抱闸输出 ON 至指令接收延时			设定方式	运行设定	相关模式	PS
	设定范围	0~500	单位	ms	生效方式	立即生效	出厂设定	250

设置伺服驱动器上电后，伺服驱动器开始接收输入指令，距离抱闸输出 (BK)ON 的延迟时间。  
H02-09 时间内，伺服不接收位置 / 速度 / 转矩指令。  
请参考 [“5.1.6 抱闸设置”](#)，查看“电机静止时抱闸时序图”。

H02-10	名称	静止状态，抱闸输出 OFF 至电机不通电延时			设定方式	运行设定	相关模式	PS
	设定范围	1~1000	单位	ms	生效方式	立即生效	出厂设定	150

设置电机处于静止状态时，电机进入不通电状态，距离抱闸输出 (BK)OFF 的延迟时间。  
请参考 [“5.1.6 抱闸设置”](#)，查看“电机静止时抱闸时序图”。

H02-11	名称	旋转状态, 抱闸输出 OFF 时转速阈值			设定方式	运行设定	相关模式	PS
	设定范围	0~3000	单位	rpm	生效方式	立即生效	出厂设定	30

设置电机处于旋转状态时, 将抱闸输出 (BK) 置为 OFF 时电机速度阈值。

请参考“[5.1.6 抱闸设置](#)”, 查看“电机静止时抱闸时序图”。

H02-12	名称	旋转状态, 伺服使能 OFF 至抱闸输出 OFF 延时			设定方式	运行设定	相关模式	PS
	设定范围	1~1000	单位	ms	生效方式	立即生效	出厂设定	500

设置电机处于旋转状态时, 将抱闸输出 (BK) 置为 OFF, 距离伺服使能 (S-ON)OFF 的延迟时间。

请参考“[5.1.6 抱闸设置](#)”, 查看“电机静止时抱闸时序图”。

H02-15	名称	LED 警告显示选择			设定方式	停机设定	相关模式	PST
	设定范围	0~1	单位	-	生效方式	立即生效	出厂设定	0

设置伺服驱动器发生第 3 类警告时, 面板是否切换到故障显示模式。

设定值	停机方式	备注
0	立即输出警告信息	发生第 3 类警告时, 面板实时显示警告代码。
1	不输出警告信息	面板只显示第 1 类和第 2 类故障, 不显示第 3 类警告。 若要查看近 10 次是否发生第 3 类警告, 请通过参数 H0B-33 和 H0B-34 选择并查看。

第 3 类警告详情请参考“[第 8 章 故障处理](#)”。

H02-18	名称	伺服使能 (S-ON) 滤波时间常数			设定方式	停机设定	相关模式	PST
	设定范围	0~64	单位	ms	生效方式	立即生效	出厂设定	0

设置针对 DI 功能 1(FunIN.1: S-ON, 伺服使能) 的滤波时间常数。

伺服使能 (S-ON) 分配在普通硬件 DI 端子时: 信号宽度必须大于 (H02-18)+3ms, 否则伺服使能无效。

伺服使能 (S-ON) 分配在快速硬件 DI 端子时: 信号宽度必须大于 (H02-18)+0.25ms, 否则伺服使能无效。

伺服使能 (S-ON) 分配在 VDI 端子时: 信号宽度必须大于 (H02-18)+1ms, 否则伺服使能无效。

通用驱动调试平台示波器中显示的 DI 伺服使能信号不经过 H02-18 滤波。

H02-30	名称	用户密码			设定方式	停机设定	相关模式	PST
	设定范围	0-65535	单位	-	生效方式	再次通电	出厂设定	0

设置用户密码。请参考“[4.4 用户密码](#)”。

H02-31	名称	系统参数初始化			设定方式	停机设定	相关模式	PST
	设定范围	0~2	单位	-	生效方式	立即生效	出厂设定	0

用于使参数恢复出厂值或清除故障记录。

设定值	操作含义	备注
0	无操作	-
1	恢复出厂设定值	除 H00、H01 组参数, 其他组参数恢复至驱动器出厂值。
2	清除故障记录	最近 10 次故障和警告代码被清除。

若有必要, 请使用汇川驱动调试平台软件, 进行除 H00、H01 组以外, 功能码组的参数备份。

H02-32	名称	面板默认显示功能			设定方式	运行设定	相关模式	-
	设定范围	0~99	单位	-	生效方式	立即生效	出厂设定	50

根据设置，面板可自动切换到监控参数显示模式 (H0B 组参数)，H02-32 用于设置 H0B 组参数的组内偏置。

设定值	H0B 组参数	备注
0	H0B-00	电机转速不为零，面板显示 H0B-00(实际电机转速) 设置。
1	H0B-01	面板显示 H0B-01(速度指令) 数值。

设置了不存在的 H0B 组参数时，面板不切换到 H0B 组参数显示。

H02-33	名称	EtherCAT 软件版本号			设定方式	显示	相关模式	-
	设定范围	-	单位	-	生效方式	-	出厂设定	-

显示 EtherCAT 通信的软件版本号，4 位小数。

H02-34	名称	CAN 软件版本号			设定方式	显示	相关模式	-
	设定范围	-	单位	-	生效方式	-	出厂设定	-

显示 CANlink 通信的软件版本号，2 位小数。

H02-38	名称	故障短路制动时间			设定方式	运行设定	相关模式	-
	设定范围	0~30000	单位	-	生效方式	立即生效	出厂设定	5000

设定短路制动的持续时间。

H02-39	名称	故障短路制动阈值			设定方式	运行设定	相关模式	-
	设定范围	0~3000	单位	0.1%	生效方式	立即生效	出厂设定	1000

设定短路制动最大制动电流。

## H03 组：端子输入参数

H03-00	名称	上电有效的 DI 功能分配 1			设定方式	运行设定	相关模式	-
	设定范围	0~0xFFFF	单位	-	生效方式	再次通电	出厂设定	0

设置某一 DI 功能 (FunIN.1~ FunIN.16) 重新上电后立即有效。

H03-00 在面板上为十六进制显示，转换成二进制后，bit(n)=1 表示 FunIN.(n+1) 功能有效。

H03-00 在通用驱动调试平台上输入与显示均为十进制。

FunIN.1~ FunIN.16 请参考 [“DIDO 基本功能定义”](#)。

H03-00 设定值请参考下表。

设定值 (十六进制)	有效位	上电有效的 DI 功能	功能名称
0000	无	0 (不分配 DI 功能)	无
0001	bit0	1	S-ON (伺服使能)
0002	bit1	2	ALM-RST(故障与警告复位)
0004	bit2	3	GAIN-SEL(增益切换)
0008	bit3	4	CMD-SEL(主辅运行指令切换)
0010	bit4	5	DIR-SEL(多段速度 DI 切换运行方向设置)
0020	bit5	6	CMD1(多段运行指令切换 1)
0040	bit6	7	CMD2(多段运行指令切换 2)
0080	bit7	8	CMD3(多段运行指令切换 3)
0100	bit8	9	CMD4(多段运行指令切换 4)
0200	bit9	10	M1-SEL(模式切换 1)
0400	bit10	11	M2-SEL(模式切换 2)
0800	bit11	12	ZCLAMP(零位固定使能)
1000	bit12	13	INHIBIT(位置指令禁止)
2000	bit13	14	P-OT(正向超程开关)
4000	bit14	15	N-OT(反向超程开关)
8000	bit15	16	P-CL(正外部转矩限制)

H03-00 的参数值请勿设定为上表以外的值。

H03-00 禁止与 H03 组 (需要分配硬件端子的 DI 功能) 和 H17 组 (虚拟 DI 功能) 分配重复，否则 H03-00 的设置无效，被重复分配的 DI 功能是否有效由 H03 组或 H17 组实际输入的 DI 逻辑决定。

不建议沿变化有效的 DI 功能使用“上电有效的 DI 功能分配”功能，如：“ALM-RST(故障与警告复位信号)”。

不建议需要进行“有效与无效切换”的 DI 功能使用“上电有效的 DI 功能分配”功能。



H03-01	名称	上电有效的 DI 功能分配 2			设定方式	运行设定	相关模式	-
	设定范围	0~0xFFFF	单位	-	生效方式	再次通电	出厂设定	0

设置某一 DI 功能 (FunIN.17~ FunIN.32) 重新上电后立即有效。

H03-01 在面板上为十六进制显示, 转换成二进制后, bit(n)=1 表示 FunIN.(n+1) 功能有效。

H03-01 在通用驱动调试平台上输入与显示均为十进制。

FunIN.17~ FunIN.32 请参考 [“DIDO 基本功能定义”](#)。

H03-01 设定值请参考下表。

设定值 (十六进制)	有效位	上电有效的 DI 功能	功能名称
0000	无	0 (不分配 DI 功能)	无
0001	bit0	17	N-CL(负外部转矩限制)
0002	bit1	18	JOGCMD+(正向点动)
0004	bit2	19	JOGCMD-(反向点动)
0008	bit3	20	PosStep(步进量使能)
0010	bit4	21	HX1(手轮倍率 1)
0020	bit5	22	HX2(手轮倍率 2)
0040	bit6	23	HX_EN(手轮使能)
0080	bit7	24	GEAR_SEL(电子齿轮比选择)
0100	bit8	25	ToqDirSel(转矩指令方向设定)
0200	bit9	26	SpdDirSel(速度指令方向设定)
0400	bit10	27	PosDirSel(位置指令方向设定)
0800	bit11	28	PosInSen(多段位置指令使能)
1000	bit12	29	XintFree(中斷定长状态解除)
2000	bit13	30	无
4000	bit14	31	HomeSwitch(原点开关)
8000	bit15	32	HomingStart(原点复归使能)

H03-01 的参数值请勿设定为上表以外的值。

H03-02	名称	DI1 端子功能选择			设定方式	运行设定	相关模式	-
	设定范围	0~37	单位	-	生效方式	停机生效	出厂设定	14

设置硬件 DI1 端子对应的 DI 功能。

DI 功能请参考“[DIDO 基本功能定义](#)”。

参数值设定请参考下表。

设定值	DI 端子功能	设定值	DI 端子功能
0	不分配 DI 功能	19	JOGCMD-( 反向点动 )
1	S-ON ( 伺服使能 )	20	PosStep( 步进量使能 )
2	ALM-RST( 故障与警告复位 )	21	HX1( 手轮倍率信号 1)
3	GAIN-SEL( 增益切换 )	22	HX2( 手轮倍率信号 2)
4	CMD-SEL( 主辅运行指令切换 )	23	HX_EN( 手轮使能信号 )
5	DIR-SEL( 多段运行指令方向选择 )	24	GEAR_SEL( 电子齿轮选择 )
6	CMD1( 多段运行指令切换 1)	25	ToqDirSel ( 转矩指令方向设定 )
7	CMD2( 多段运行指令切换 2)	26	SpdDirSel ( 速度指令方向设定 )
8	CMD3( 多段运行指令切换 3)	27	PosDirSel ( 位置指令方向设定 )
9	CMD4( 多段运行指令切换 4)	28	PosInSen ( 多段位置指令使能 )
10	M1-SEL( 模式切换 1)	29	XintFree ( 中断定长状态解除 )
11	M2-SEL( 模式切换 2)	30	无
12	ZCLAMP( 零位固定使能 )	31	HomeSwitch ( 原点开关 )
13	INHIBIT( 位置指令禁止 )	32	HomingStart ( 原点复归使能 )
14	P-OT( 正向超程开关 )	33	XintInhibit ( 中断定长禁止 )
15	N-OT( 反向超程开关 )	34	EmergencyStop ( 紧急停机 )
16	P-CL( 正外部转矩限制 )	35	ClrPosErr( 清除位置偏差 )
17	N-CL( 负外部转矩限制 )	36	V_LmtSel ( 内部速度限制源 )
18	JOGCMD+( 正向点动 )	37	PulseInhibit( 脉冲指令禁止 )

注意：

H03-02 请勿设定为上表以外的值。

相同 DI 功能不可重复分配。否则，将发生 Er.130(DI 功能重复分配)。

请勿分配了某一 DI 功能，并将该 DI 逻辑置为有效后，再取消该 DI 功能分配，否则该 DI 功能将保持有效！

DI1~DI7 属于普通 DI，输入信号宽度应大于 3ms。

DI8 和 DI9 属于快速 DI，输入信号宽度应大于 0.25ms。

通用驱动调试平台示波器中的 DI 信号为经过滤波 ( 普通 DI 滤波时间常数为 3ms，快速 DI 滤波时间常数为 0.25ms) 后的信号，宽度小于滤波时间常数的信号不显示。

使用中中断定长功能时，伺服驱动器强制 DI9 为中断定长触发开关，请勿分配 H03-18 为其他 DI 功能。

H03-03	名称	DI1 端子逻辑选择			设定方式	运行设定	相关模式	-
	设定范围	0~4	单位	-	生效方式	停机生效	出厂设定	0

设置使得 DI1 选择的 DI 功能有效时，硬件 DI1 端子的电平逻辑。

DI1~DI7 属于普通 DI，输入信号宽度应大于 3ms。请根据上位机和外围电路正确设置有效电平逻辑，输入信号宽度请参考下表。

设定值	DI 功能有效时 DI 端子逻辑	备注
0	低电平	
1	高电平	
2	上升沿	
3	下降沿	
4	上升沿和下降沿	

H03-04	名称	DI2 端子功能选择			设定方式	运行设定	相关模式	-
	设定范围	0~37	单位	-	生效方式	停机生效	出厂设定	15

H03-05	名称	DI2 端子逻辑选择			设定方式	运行设定	相关模式	-
	设定范围	0~4	单位	-	生效方式	停机生效	出厂设定	0

H03-06	名称	DI3 端子功能选择			设定方式	运行设定	相关模式	-
	设定范围	0~37	单位	-	生效方式	停机生效	出厂设定	13

H03-07	名称	DI3 端子逻辑选择			设定方式	运行设定	相关模式	-
	设定范围	0~4	单位	-	生效方式	停机生效	出厂设定	0

H03-08	名称	DI4 端子功能选择			设定方式	运行设定	相关模式	-
	设定范围	0~37	单位	-	生效方式	停机生效	出厂设定	2

H03-09	名称	DI4 端子逻辑选择			设定方式	运行设定	相关模式	-
	设定范围	0~4	单位	-	生效方式	停机生效	出厂设定	0

H03-10	名称	DI5 端子功能选择			设定方式	运行设定	相关模式	-
	设定范围	0~37	单位	-	生效方式	停机生效	出厂设定	1

设置硬件 DI5 端子对应的 DI 功能。

S-ON (伺服使能) 务必要分配。否则，伺服驱动器无法工作。DI5 默认分配为 FunIN.1: S-ON。

H03-11	名称	DI5 端子逻辑选择			设定方式	运行设定	相关模式	-
	设定范围	0~4	单位	-	生效方式	停机生效	出厂设定	0

设置使得 DI5 选择的 DI 功能有效，硬件 DI5 端子的电平逻辑。

低速 DI 分配为伺服使能 (S-ON) 功能时，有效信号宽度必须大于 (H02-18)+3ms。

重新分配伺服使能 (S-ON) 功能分配的 DI(VDI) 后，将发生 Er.941(变更参数需重新上电生效)，此时必须重新接通电源使得更改生效，否则，伺服使能 (S-ON) 功能逻辑由原 DI(VDI) 决定。

H03-12	名称	DI6 端子功能选择			设定方式	运行设定	相关模式	-
	设定范围	0~37	单位	-	生效方式	停机生效	出厂设定	12

H03-13	名称	DI6 端子逻辑选择			设定方式	运行设定	相关模式	-
	设定范围	0~4	单位	-	生效方式	停机生效	出厂设定	0

H03-14	名称	DI7 端子功能选择			设定方式	运行设定	相关模式	-
	设定范围	0~37	单位	-	生效方式	停机生效	出厂设定	3

H03-15	名称	DI7 端子逻辑选择			设定方式	运行设定	相关模式	-
	设定范围	0~4	单位	-	生效方式	停机生效	出厂设定	0

H03-16	名称	DI8 端子功能选择			设定方式	运行设定	相关模式	-
	设定范围	0~37	单位	-	生效方式	停机生效	出厂设定	31

设置硬件 DI8 端子对应的 DI 功能。

H03-17	名称	DI8 端子逻辑选择			设定方式	运行设定	相关模式	-
	设定范围	0~4	单位	-	生效方式	停机生效	出厂设定	0

设置使得 DI8 选择的 DI 功能有效，硬件 DI8 端子的电平逻辑。

DI8 和 DI9 属于快速 DI，输入信号宽度应大于 0.25ms。请根据上位机和外围电路正确设置有效电平逻辑，输入信号宽度请参考下表。

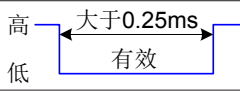
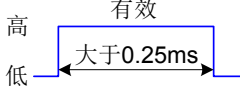
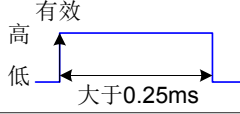
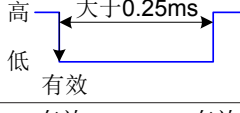
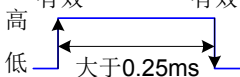
设定值	DI 功能有效时 DI 端子逻辑	备注
0	低电平	
1	高电平	
2	上升沿	
3	下降沿	
4	上升沿和下降沿	

H03-18	名称	DI9 端子功能选择			设定方式	运行设定	相关模式	-
	设定范围	0~37	单位	-	生效方式	停机生效	出厂设定	0

设置硬件 DI9 端子对应的 DI 功能。

H03-19	名称	DI9 端子逻辑选择			设定方式	运行设定	相关模式	-
	设定范围	0~4	单位	-	生效方式	停机生效	出厂设定	0

设置使得 DI9 选择的 DI 功能有效，硬件 DI9 端子的电平逻辑。

使用中断定长功能时，伺服驱动器强制 DI9 为中断定长触发开关，请勿分配 H03-18 为其他 DI 功能，否则将发生 Er.130，且此时 DI9 端子逻辑被强制为沿变化有效。

H03-34	名称	上电有效的 DI 功能分配 3			设定方式	运行设定	相关模式	-
	设定范围	0~0xFFFF	单位	-	生效方式	再次通电	出厂设定	0

设置某一 DI 功能 (FunIN.33~ FunIN.37) 重新上电后立即有效。

H03-34 在面板上为十六进制显示，转换成二进制后，bit(n)=1 表示 FunIN.(n+1) 功能有效。

H03-34 在通用驱动调试平台上输入与显示均为十进制，使用时请注意数据转换。

FunIN.33~ FunIN.37 请参考 [“DIDO 基本功能定义”](#)。

H03-34 设定值请参考下表。

设定值 (十六进制)	有效位	上电有效的 DI 功能	功能名称
0000	无	0 (不分配 DI 功能)	无
0001	bit0	33	XintInhibit (中断定长禁止)
0002	bit1	34	EmergencyStop (紧急停机)
0004	bit2	35	ClrPosErr(清除位置偏差)
0008	bit3	36	V_LmtSel (内部速度限制源)
0010	bit4	37	PulseInhibit(脉冲指令禁止)
0020	bit5	38	无
0040	bit6	39	无
0080	bit7	40	无
0100	bit8	41	无
0200	bit9	42	无
0400	bit10	43	无
0800	bit11	44	无
1000	bit12	45	无
2000	bit13	46	无
4000	bit14	47	无
8000	bit15	48	无

H03-34 的参数值请勿设定为上表以外的值。

H03-35	名称	上电有效的 DI 功能分配 4			设定方式	运行设定	相关模式	-
	设定范围	0~0xFFFF	单位	-	生效方式	再次通电	出厂设定	0

设置某一 DI 功能 (FunIN.49~ FunIN.64, 暂无) 重新上电后立即有效。

H03-35 在面板上为十六进制显示, 转换成二进制后, bit(n)=1 表示 FunIN.(n+1) 功能有效。

H03-05 在通用驱动调试平台上输入与显示均为十进制, 使用时请注意数据转换。

H03-35 设定值请参考下表。

设定值 (十六进制)	有效位	上电有效的 DI 功能	功能名称
0000	无	0 (不分配 DI 功能)	无
0001	bit0	49	
0002	bit1	50	
0004	bit2	51	
0008	bit3	52	
0010	bit4	53	
0020	bit5	54	
0040	bit6	55	
0080	bit7	56	
0100	bit8	57	
0200	bit9	58	
0400	bit10	59	
0800	bit11	60	
1000	bit12	61	
2000	bit13	62	
4000	bit14	63	
8000	bit15	64	

H03-35 的参数值请勿设定为上表以外的值。

H03-50	名称	AI1 偏置			设定方式	运行设定	相关模式	-
	设定范围	-5000~5000	单位	mV	生效方式	立即生效	出厂设定	0

设置经零漂校正后的驱动器采样电压值为 0 时, AI1 实际输入电压。

H03-51	名称	AI1 输入滤波时间常数			设定方式	运行设定	相关模式	-
	设定范围	0~655.35	单位	ms	生效方式	立即生效	出厂设定	2.00

设置软件对 AI1 输入电压信号的滤波时间常数。

通过设置 H03-56, 可防止由于模拟输入电压不稳定导致的电机指令波动, 也可减弱由干扰信号引起的电机错误动作。

滤波功能对零漂与死区无消除或抑制作用。

H03-53	名称	AI1 死区			设定方式	运行设定	相关模式	-
	设定范围	0~1000.0	单位	mV	生效方式	立即生效	出厂设定	10.0

设置驱动器采样电压值为 0 时, AI1 输入电压区间。

H03-54	名称	AI1 零漂			设定方式	运行设定	相关模式	-
	设定范围	-500.0~500.0	单位	mV	生效方式	立即生效	出厂设定	0.0

零漂：指模拟通道输入电压为 0 时，伺服驱动器的采样电压值相对于 GND 的数值。

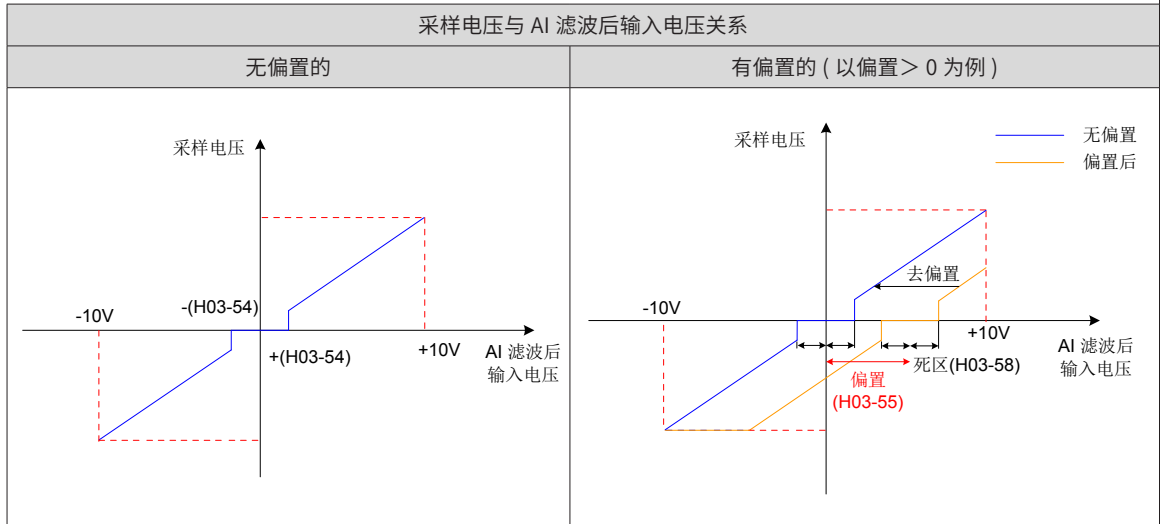

使用辅助功能 H0D-10=1(模拟通道自动调整) 可对 AI1 零漂进行自动调整, 调整后的 AI1 零漂值将存储入 H03-54。

零漂大于 500.0mV, 将发生 Er.831(AI 零漂过大)。

采样电压大于 11.5V, 将发生 Er.834(AD 采样过压故障)。

转矩控制模式下, 转矩指令来源为模拟量电压给定时, AI1 的设置方法请参考“5.4.1 转矩指令输入设置”。

H03-55	名称	AI2 偏置			设定方式	运行设定	相关模式	-
	设定范围	-5000~5000	单位	mV	生效方式	立即生效	出厂设定	0

H03-56	名称	AI2 输入滤波时间常数			设定方式	运行设定	相关模式	-
	设定范围	0~655.35	单位	ms	生效方式	立即生效	出厂设定	2.00

H03-58	名称	AI2 死区			设定方式	运行设定	相关模式	-
	设定范围	0~1000.0	单位	mV	生效方式	立即生效	出厂设定	10.0

H03-59	名称	AI2 零漂			设定方式	运行设定	相关模式	-
	设定范围	-500.0~500.0	单位	mV	生效方式	立即生效	出厂设定	0.0

H03-80	名称	模拟量 10V 对应速度值			设定方式	停机设定	相关模式	-
	设定范围	0~6000	单位	rpm	生效方式	立即生效	出厂设定	3000

设置采样电压为 10V 时对应的电机转速值。

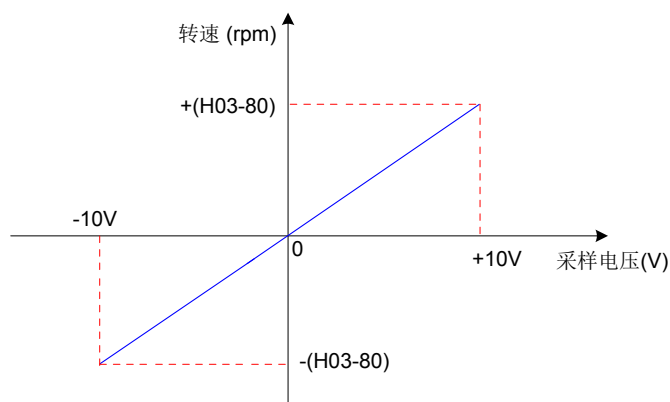

$$\text{速度给定值} = \frac{\text{采样电压}}{10} \times (\text{H03-80})$$

位置控制模式下，采用速度前馈，且前馈来源为 AI1 或者 AI2 时 (H05-19=2 或 3)；

速度控制模式下，速度指令来源为模拟量给定时 (H06-00(H06-01)=1 或 2)；

转矩控制模式下，速度限制来源为模拟量给定时 (H07-18=1 或 2)。

H03-81	名称	模拟量 10V 对应转矩值			设定方式	停机设定	相关模式	-
	设定范围	1.00~8.00	单位	倍	生效方式	立即生效	出厂设定	1.00

设置采样电压为 10V 对应的转矩值。

转矩值以相对于电机额定转矩的倍数形式表示：“1.00 倍”对应于 1 倍电机额定转矩。

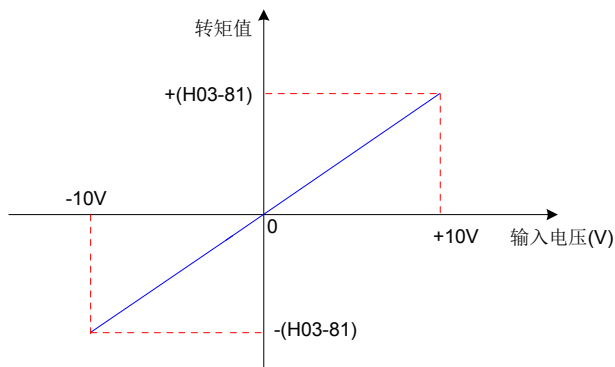

$$\text{转矩给定值} = \frac{\text{采样电压}}{10} \times (\text{H03-81})$$

转矩控制模式下，转矩指令来源为模拟量给定时 (H07-00(H07-01)=1 或 2)；

转矩控制模式下，转矩限制来源为模拟量给定时 (H07-08=1 或 2)。



## H04 组：端子输出参数

H04-00	名称	DO1 端子功能选择			设定方式	运行设定	相关模式	-
	设定范围	0~22	单位	-	生效方式	停机生效	出厂设定	1

设置硬件 DO1 端子对应的 DO 功能。  
DO 功能请参考“[DIDO 基本功能定义](#)”。  
参数值设定请参考下表。

设定值	DO 功能名称	设定值	DO 功能名称
0	不分配 DO 功能	12	ALMO1: 输出 3 位报警代码
1	S-RDY: 伺服准备好	13	ALMO2: 输出 3 位报警代码
2	TGON: 电机旋转	14	ALMO3: 输出 3 位报警代码
3	ZERO: 零速信号	15	Xintcoin: 中断定长完成
4	V-CMP: 速度一致	16	HomeAttain: 原点回零完成
5	COIN: 定位完成	17	ElecHomeAttain: 电气回零完成
6	NEAR: 定位接近	18	ToqReach: 转矩到达
7	C-LT: 转矩限制	19	V-Arr: 速度到达
8	V-LT: 速度受限	20	AngIntRdy: 角度辨识输出
9	BK: 抱闸	21	DB :DB 制动输出
10	WARN: 警告	22	CmdOk: 内部指令输出
11	ALM: 故障		

H04-00 的参数值请勿设定为上表以外的值。  
相同 DO 功能可分配到不同的 DO 端子，包括硬件 DO 与 VDO 端子。

H04-01	名称	DO1 端子逻辑选择			设定方式	运行设定	相关模式	-
	设定范围	0~1	单位	-	生效方式	停机生效	出厂设定	0

设置 DO1 选择的 DO 功能有效时，硬件 DO1 端子的输出电平逻辑。  
DO1~DO5 属于普通 DO，输出信号宽度最小为 1ms。上位机应正确设计，确保接收到有效的 DO 端子逻辑变化。

设定值	DO 功能有效时 DO1 端子逻辑	晶体管状态	最小信号宽度
0	低电平	导通	
1	高电平	关断	

接收 DO 端子逻辑变化前，应首先确认 H04-22(DO 来源选择)，确认 DO 端子输出电平由驱动器实际状态决定还是由通信决定。

H04-02	名称	DO2 端子功能选择			设定方式	运行设定	相关模式	-
	设定范围	0~22	单位	-	生效方式	停机生效	出厂设定	5

H04-03	名称	DO2 端子逻辑选择			设定方式	运行设定	相关模式	-
	设定范围	0~1	单位	-	生效方式	停机生效	出厂设定	0

H04-04	名称	DO3 端子功能选择			设定方式	运行设定	相关模式	-
	设定范围	0~22	单位	-	生效方式	停机生效	出厂设定	3

H04-05	名称	DO3 端子逻辑选择			设定方式	运行设定	相关模式	-
	设定范围	0~1	单位	-	生效方式	停机生效	出厂设定	0
H04-06	名称	DO4 端子功能选择			设定方式	运行设定	相关模式	-
	设定范围	0~22	单位	-	生效方式	停机生效	出厂设定	11
H04-07	名称	DO4 端子逻辑选择			设定方式	运行设定	相关模式	-
	设定范围	0~1	单位	-	生效方式	停机生效	出厂设定	0
H04-08	名称	DO5 端子功能选择			设定方式	运行设定	相关模式	-
	设定范围	0~22	单位	-	生效方式	停机生效	出厂设定	16
H04-09	名称	DO5 端子逻辑选择			设定方式	运行设定	相关模式	-
	设定范围	0~1	单位	-	生效方式	停机生效	出厂设定	0

H04-22	名称	DO 来源选择			设定方式	停机设定	相关模式	-
	设定范围	0~31	单位	-	生效方式	立即生效	出厂设定	0

设置硬件 DO 端子 (DO1~DO5) 选择的 DO 功能逻辑是由驱动器实际状态决定还是通信设定。

H04-22 在面板上显示为十进制, 转化成二进制后:

H04-22 的 bit(n)=0 表示 DO(n+1) 功能逻辑由驱动器实际状态决定;

H04-22 的 bit(n)=1 表示 DO(n+1) 功能逻辑由通信决定 (通信对应功能码 H31-04)。

设定值 (十进制)	设定值 (二进制)					DO 逻辑	
	bit4	bit3	bit2	bit1	bit0	驱动器状态决定	通讯 (H31-04) 设定
	DO5	DO4	DO3	DO2	DO1		
0	0	0	0	0	0	DO1~DO5	无
1	0	0	0	0	1	DO2~DO5	DO1
...	...	...	...	...	...	...	...
31	1	1	1	1	1	无	DO1~DO5

H04-22 的参数值请勿设定为上表以外的值。

谨慎将抱闸输出 (FunOUT.9: BK) 设置为通信设定。

请按以下步骤使用 DO:

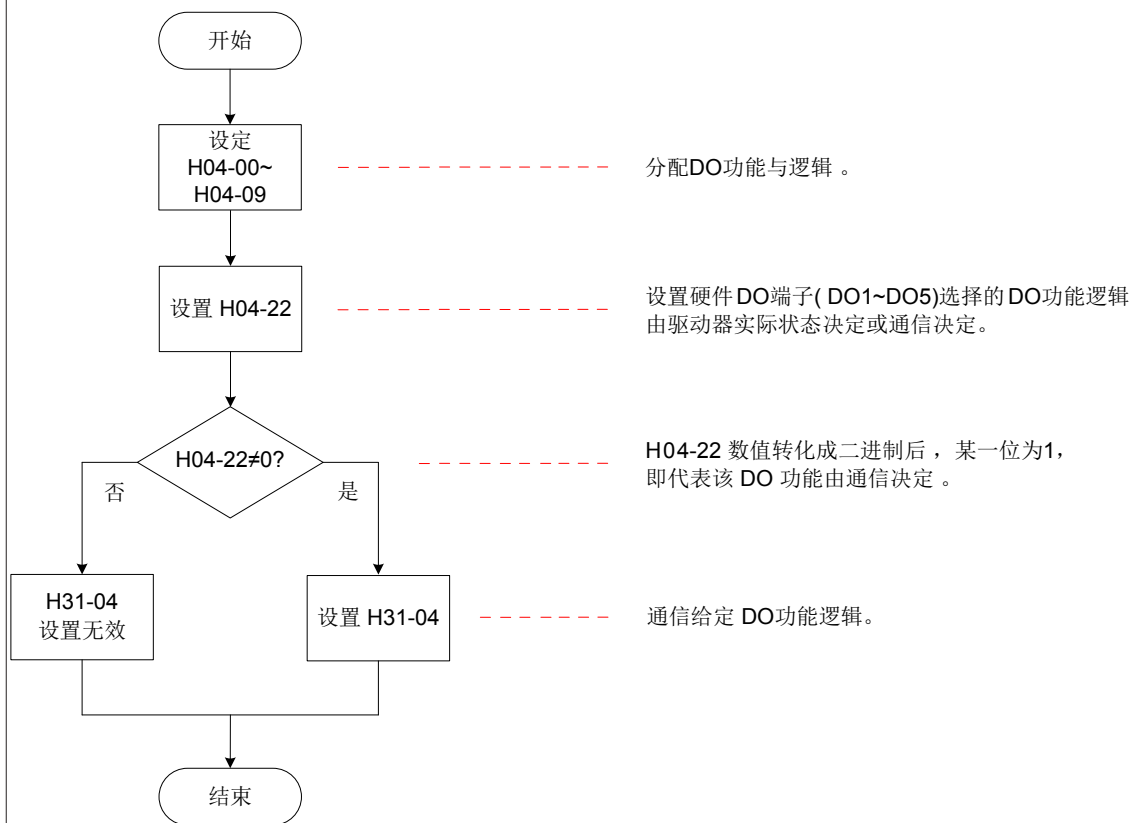

H31-04 在面板上不可见, 仅可通过通信更改, H31-04 的 bit(n)=1 表示 DO(n+1) 功能逻辑有效, bit(n)=0 表示 DO(n+1) 功能逻辑无效。

DO 输出信号状态可通过监控参数读取, 详见第 8 章关于 [H0B-05](#) 的参数说明。

H04-50	名称	AO1 信号选择			设定方式	运行设定	相关模式	-
	设定范围	0~9	单位	-	生效方式	立即生效	出厂设定	0

设置模拟量输出端子 1(AO1) 输出信号。

设定值	AO1 信号	备注
0	电机转速 (1V/1000rpm)	电机实际转速为 1000rpm 时, AO1 端子理论输出电压为 1V。
1	速度指令 (1V/1000rpm)	电机速度指令是指速度环输入指令, 包括: 位置控制时位置环输出; 速度控制时速度给定指令。 速度指令为 1000rpm 时, AO1 端子理论输出电压为 1V。
2	转矩指令 (1V/1 倍额定转矩)	电机转矩指令, 包括: 位置或速度控制时速度环输出; 转矩控制时转矩给定指令。 转矩指令为 1 倍电机额定转矩时, AO1 端子理论输出电压为 1V。
3	位置偏差 (0.05V/1 指令单位)	没有经过电子齿轮比的位置偏差。 位置偏差为 1 个指令单位时, AO1 端子理论输出电压为 0.05V。
4	位置偏差 (0.05V/1 编码器单位)	经过电子齿轮比的位置偏差。 位置偏差为 1 个编码器单位时, AO1 端子理论输出电压为 0.05V。
5	位置指令速度 (1V/1000rpm)	位置控制模式下, 每个位置环周期输出的位置指令对应的电机转速值。 位置指令速度为 1000rpm 时, AO1 端子理论输出电压为 1V。 通过 H0A-27 可设置针对位置指令速度的滤波时间常数。
6	定位完成	定位完成 (COIN) 信号: 有效, AO1 输出电压为 5V; 无效, AO1 输出电压为 0V。
7	速度前馈 (1V/1000rpm)	位置模式下, 速度前馈控制的输出信号, 对应速度指令的部分来源。 速度前馈控制输出的速度指令为 1000rpm 时, AO1 端子理论输出电压为 1V。
8	AI1 电压	AI1 的采样电压。
9	AI2 电压	AI2 的采样电压。

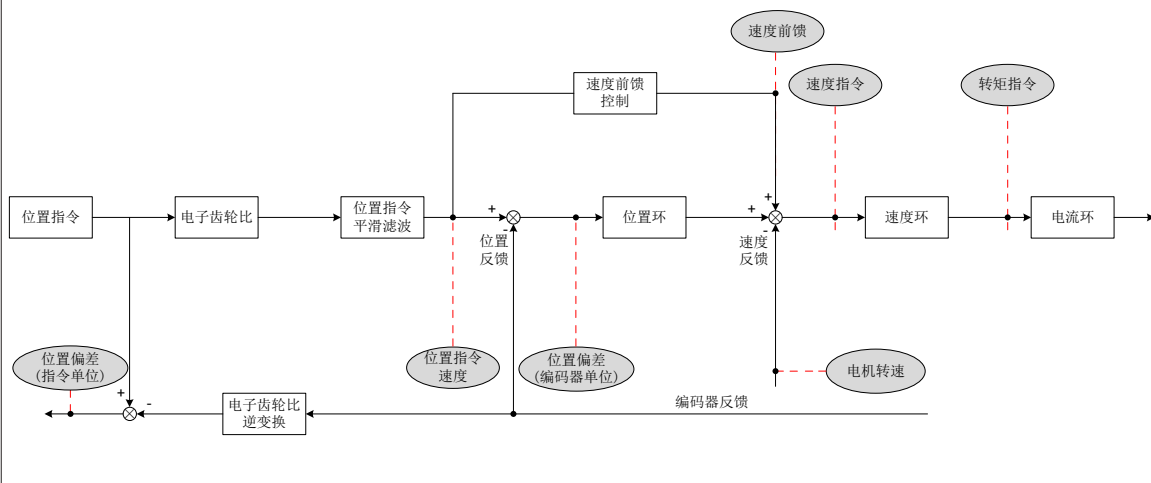

H04-51	名称	AO1 偏置电压			设定方式	运行设定	相关模式	-
	设定范围	-10000~10000	单位	mV	生效方式	立即生效	出厂设定	5000

设置理论输出电压为 0V 时, 经偏置后, AO1 实际输出电压值。

H04-52	名称	AO1 倍率			设定方式	运行设定	相关模式	-
	设定范围	-99.99~99.99	单位	倍	生效方式	立即生效	出厂设定	1.00
<p>设置理论输出电压为 1V，经放大后，AO1 实际输出电压值。                      以 H04-50=0(AO1 输出信号为电机转速) 为例：                      预设计电机转速 x 在 ±3000rpm 之间变化时，AO1 输出电压 y 范围为 0~5000mV，则：</p> $\begin{cases} -3000 \times k + b = 0 \\ 3000 \times k + b = 5000 \end{cases}$ <p>因此，k=0.83，b=2500，故 H04-51=2500(mV)，H04-52=0.83(倍)。</p>								
H04-53	名称	AO2 信号选择			设定方式	运行设定	相关模式	-
	设定范围	0~9	单位	-	生效方式	立即生效	出厂设定	0
H04-54	名称	AO2 偏置电压			设定方式	运行设定	相关模式	-
	设定范围	-10000~10000	单位	mV	生效方式	立即生效	出厂设定	5000
H04-55	名称	AO2 倍率			设定方式	运行设定	相关模式	-
	设定范围	-99.99~99.99	单位	倍	生效方式	立即生效	出厂设定	1.00

### H05 组：位置控制参数

H05-00	名称	位置指令来源			设定方式	停机设定	相关模式	P												
	设定范围	0~2	单位	-	生效方式	立即生效	出厂设定	0												
<p>位置控制模式时，用于选择位置指令来源。</p> <table border="1"> <thead> <tr> <th>设定值</th> <th>指令来源</th> <th>指令获取方式</th> </tr> </thead> <tbody> <tr> <td>0</td> <td>脉冲指令</td> <td>上位机或者其他脉冲发生装置产生位置脉冲指令，通过硬件端子输入至伺服驱动器。硬件端子通过 H05-01 选择。</td> </tr> <tr> <td>1</td> <td>步进量</td> <td>由参数 H05-05 设置步进量位移。 由 DI 功能 FunIN.20 触发步进量指令。</td> </tr> <tr> <td>2</td> <td>多段位置指令</td> <td>由 H11 组参数设定多段位置功能的运行方式。 由 DI 功能 FunIN.28 触发多段位置指令。</td> </tr> </tbody> </table> <p>其中，脉冲指令属于外部位置指令，步进量和多段位置指令属于内部位置指令。</p>									设定值	指令来源	指令获取方式	0	脉冲指令	上位机或者其他脉冲发生装置产生位置脉冲指令，通过硬件端子输入至伺服驱动器。硬件端子通过 H05-01 选择。	1	步进量	由参数 H05-05 设置步进量位移。 由 DI 功能 FunIN.20 触发步进量指令。	2	多段位置指令	由 H11 组参数设定多段位置功能的运行方式。 由 DI 功能 FunIN.28 触发多段位置指令。
设定值	指令来源	指令获取方式																		
0	脉冲指令	上位机或者其他脉冲发生装置产生位置脉冲指令，通过硬件端子输入至伺服驱动器。硬件端子通过 H05-01 选择。																		
1	步进量	由参数 H05-05 设置步进量位移。 由 DI 功能 FunIN.20 触发步进量指令。																		
2	多段位置指令	由 H11 组参数设定多段位置功能的运行方式。 由 DI 功能 FunIN.28 触发多段位置指令。																		

H05-01	名称	脉冲指令输入端子选择			设定方式	停机设定	相关模式	P
	设定范围	0 ~ 1	单位	-	生效方式	立即生效	出厂设定	0

位置控制模式，位置指令来源为脉冲指令 (H05-00=0) 时，根据输入脉冲的频率，选择硬件输入端子。

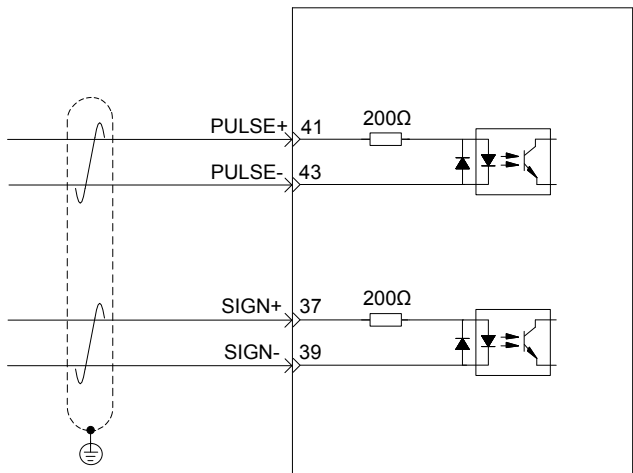
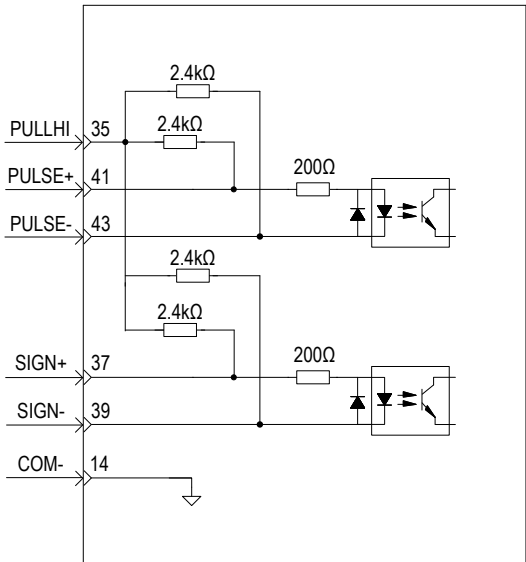
设定值	输入端子	硬件接口
0	低速	<p>差分输入端子：PULSE+、PULSE-、SIGN+、SIGN-</p>  <p>最大脉冲频率 500kpps。</p>
		<p>集电极开路输入端子：PULLHI、PULSE+、PULSE-、SIGN+、SIGN-</p>  <p>最大脉冲频率 200kpps。</p>

( 转下一页 )

H05-01	名称	脉冲指令输入端子选择			设定方式	停机设定	相关模式	P
	设定范围	0 ~ 1	单位	-	生效方式	立即生效	出厂设定	0

位置控制模式，位置指令来源为脉冲指令 (H05-00=0) 时，根据输入脉冲的频率，选择硬件输入端子。

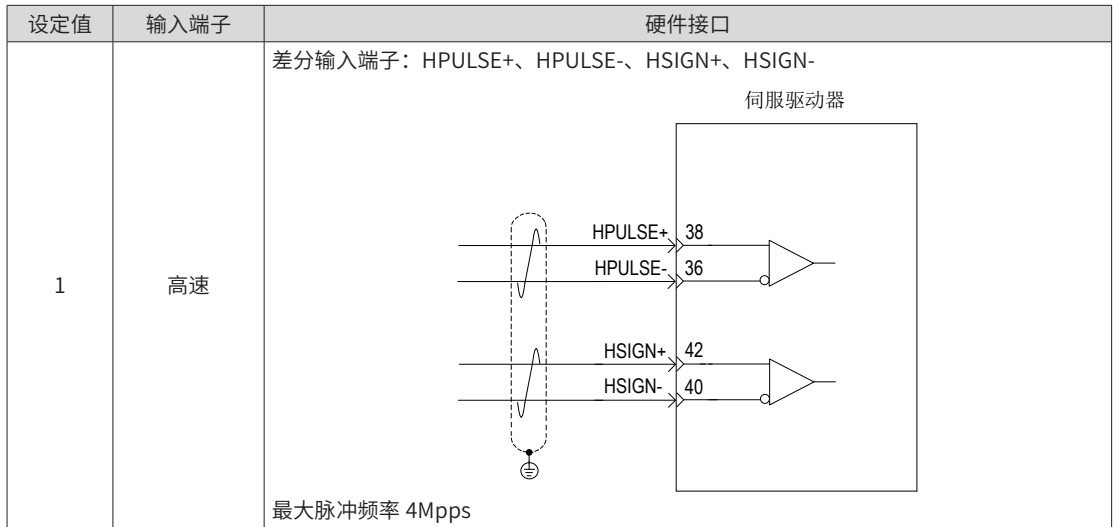

H05-02	名称	电机每旋转 1 圈的位置指令数			设定方式	停机设定	相关模式	P
	设定范围	0~1048576	单位	P/r	生效方式	再次通电	出厂设定	0

设置电机每旋转 1 圈所需的位置指令数。

H05-02=0 时，电子齿轮比 1 和 2 的参数 (H05-07~H05-13) 及电子齿轮比切换条件设定 (H05-39) 有效。

H05-02 ≠ 0 时，电子齿轮比  $\frac{B}{A} = \frac{\text{编码器分辨率}}{H05-02}$ ，此时电子齿轮比 1、电子齿轮比 2 无作用。

编码器分辨率为 1048576P/r；

H05-04	名称	一阶低通滤波时间常数			设定方式	停机设定	相关模式	P
	设定范围	0~6553.5	单位	ms	生效方式	立即生效	出厂设定	0.0

设置位置指令 (编码器单位) 的一阶低通滤波时间常数。

针对位置指令 P 为矩形波和梯形波, 经过一阶低通滤波后的位置指令如下:

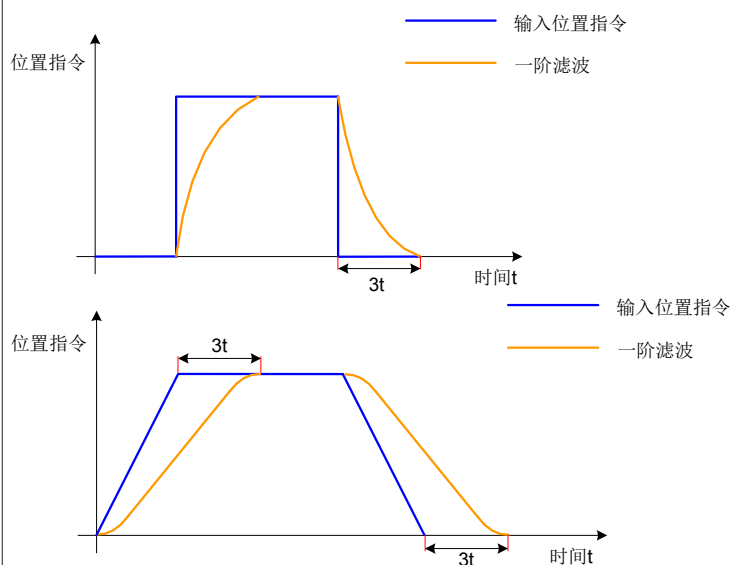

该功能对位移量 (位置指令总数) 没有影响。

若设定值过大, 将导致响应的延迟性增大, 应根据实际情况, 设定滤波时间常数。

H05-05	名称	步进量			设定方式	停机设定	相关模式	P
	设定范围	-9999~9999	单位	指令单位	生效方式	立即生效	出厂设定	50

设置主位置指令来源为步进量 (H05-00=1) 时的位置指令总数。

电机位移 = H05-05 × 电子齿轮比, H05-05 数值的正负决定了电机转速的正负。

H05-06	名称	平均值滤波时间常数			设定方式	停机设定	相关模式	P
	设定范围	0~128.0	单位	ms	生效方式	立即生效	出厂设定	0.0

设置位置指令 (编码器单位) 的平均值滤波时间常数。针对位置指令 P 为矩形波和梯形波, 经过平均值滤波后的位置指令如下:

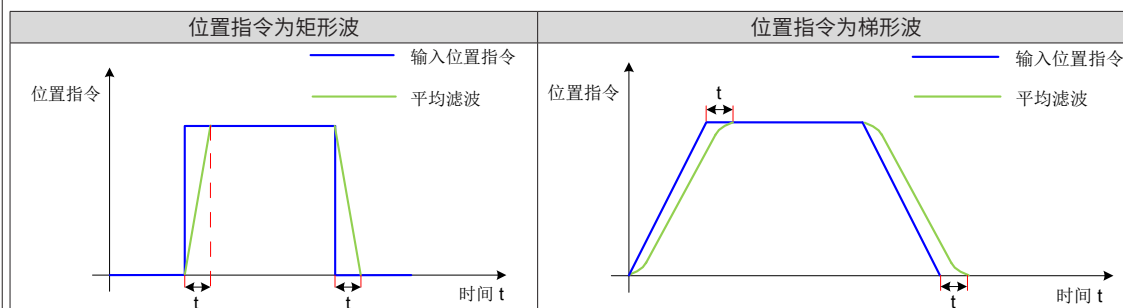

该功能对位移量 (位置指令总数) 没有影响。若设定值过大, 将导致响应的延迟性增大, 应根据实际情况, 设定滤波时间常数。



H05-07	名称	电子齿轮比 1(分子)			设定方式	运行设定	相关模式	P
	设定范围	1~1073741824	单位	-	生效方式	立即生效	出厂设定	1048576
<p>驱动器默认值为 1048576。</p> <p>设置针对位置指令 (指令单位) 分倍频的第 1 组电子齿轮比的分子。</p> <p>H05-02(电机每旋转 1 圈的位置脉冲数)=0 时有效。</p>								
H05-09	名称	电子齿轮比 1(分母)			设定方式	运行设定	相关模式	P
	设定范围	1~1073741824	单位	-	生效方式	立即生效	出厂设定	10000
<p>驱动器默认值为 10000。</p> <p>设置针对位置指令 (指令单位) 分倍频的第 1 组电子齿轮比的分母。</p> <p>H05-02(电机每旋转 1 圈的位置脉冲数)=0 时有效。</p>								
H05-11	名称	电子齿轮比 2(分子)			设定方式	运行设定	相关模式	P
	设定范围	1~1073741824	单位	-	生效方式	立即生效	出厂设定	1048576
<p>驱动器默认值为 1048576。</p> <p>设置针对位置指令 (指令单位) 分倍频的第 2 组电子齿轮比的分子。</p> <p>H05-02(电机每旋转 1 圈的位置脉冲数)=0 时有效。</p>								
H05-13	名称	电子齿轮比 2(分母)			设定方式	运行设定	相关模式	P
	设定范围	1~1073741824	单位	-	生效方式	立即生效	出厂设定	10000
<p>驱动器默认值为 10000。</p> <p>设置针对位置指令 (指令单位) 分倍频的第 2 组电子齿轮比的分母。</p> <p>H05-02(电机每旋转 1 圈的指令脉冲数)=0 时有效。</p>								

H05-15	名称	脉冲指令形态			设定方式	停机设定	相关模式	P
	设定范围	0~3	单位	-	生效方式	再次停电	出厂设定	0

设置主位置指令来源为脉冲指令 (H05-00=0) 时, 输入脉冲形态。

不同输入端子对应的位置脉冲指令的最大频率、最小时间宽度:

H02-02 旋转方向选择	H05-15 指令形态设置	脉冲形态	信号	正转脉冲示意图	反转脉冲示意图
0	0	脉冲 + 方向 正逻辑	PULSE SIGN		
	1	脉冲 + 方向 负逻辑	PULSE SIGN		
	2	A相+B相 正交脉冲 4倍频	PULSE(A相) SIGN(B相)		
	3	CW+CCW	PULSE(CW) SIGN(CCW)		
1	0	脉冲 + 方向 正逻辑	PULSE SIGN		
	1	脉冲 + 方向 负逻辑	PULSE SIGN		
	2	A相+B相 正交脉冲 4倍频	PULSE(A相) SIGN(B相)		
	3	CW+CCW	PULSE(CW) SIGN(CCW)		

位置脉冲指令的上升、下降时间应小于 0.1us。

输入端子	最大频率	最小时间宽度 /us						
		t <sub>1</sub>	t <sub>2</sub>	t <sub>3</sub>	t <sub>4</sub>	t <sub>5</sub>	t <sub>6</sub>	
高速脉冲输入端子	4Mpps	0.125	0.125	0.125	0.25	0.125	0.125	
低速脉冲输入端子	差分输入	500kpps	1	1	1	2	1	1
	集电极输入	200kpps	2.5	2.5	2.5	5	2.5	2.5

H05-16	名称	清除动作选择			设定方式	停机设定	相关模式	P
	设定范围	0~2	单位	-	生效方式	立即生效	出厂设定	0
设置清除位置偏差的条件。 位置偏差 = (位置指令 - 位置反馈) (编码器单位)								
设定值	清除条件				备注			
0	伺服使能 OFF 及发生故障时清除位置偏差							
1	伺服使能 OFF 及发生故障时清除位置偏差脉冲							
2	伺服使能 OFF 及通过 DI 输入的 ClrPosErr 信号清除清除位置偏差				应设置 1 个 DI 端子为 DI 功能 35 (FunIN.35: ClrPosErr, 清除位置偏差), 该 DI 端子建议选择快速 DI 端子, 且建议逻辑设置为沿变化有效。 (上升沿有效) (下降沿有效)			
位置偏差绝对值大于 H0A-10(位置偏差过大阈值), 将发生 Er.B00(位置偏差过大)。								

H05-17	名称	编码器分频脉冲数			设定方式	停机设定	相关模式	-
	设定范围	35~32767	单位	P/r	生效方式	再次通电	出厂设定	2500
设置电机旋转 1 圈脉冲输出端子 PAO 或 PBO 的输出脉冲个数。 4 倍频后, 脉冲输出分辨率为: $\text{电机旋转 1 圈脉冲输出分辨率} = (\text{H05-17}) \times 4$								

H05-19	名称	速度前馈控制选择			设定方式	停机设定	相关模式	P
	设定范围	0~3	单位	-	生效方式	立即生效	出厂设定	1

设置速度环前馈信号的来源。

位置控制模式下，采用速度前馈控制可提高位置指令响应速度。

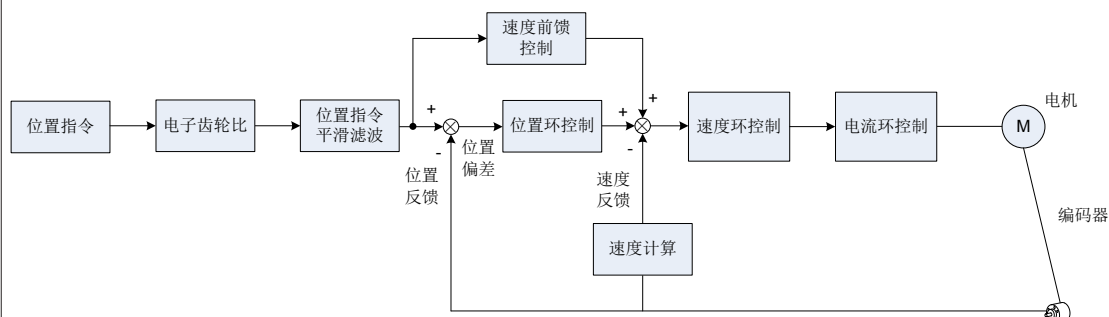

设定值	速度前馈来源	备注
0	无速度前馈	-
1	内部速度前馈	将位置指令 (编码器单位) 对应的速度信息作为速度环前馈来源
2	将 AI1 用作速度前馈输入	将模拟通道 AI1 输入的模拟量对应的速度值作为速度环前馈来源 AI1 参数设置请参考: H03-80、H03-50、H03-51、H03-53、H03-54
3	将 AI2 用作速度前馈输入	将模拟通道 AI2 输入的模拟量对应的速度值作为速度环前馈来源 AI2 参数设置请参考: H03-80、H03-55、H03-56、H03-58、H03-59

速度前馈控制的参数包括 H08-18(速度前馈滤波时间常数)和 H08-19(速度前馈增益), 参数设置请参考“第 6 章 调整”。

H05-20	名称	定位完成 / 接近输出条件			设定方式	停机设定	相关模式	P
	设定范围	0~2	单位	-	生效方式	立即生效	出厂设定	0

位置控制模式下，伺服正在运行时，位置偏差绝对值在 H05-21(定位完成阈值)设定值以内时，伺服可输出定位完成 / 接近(FunOUT.5: COIN) 信号，通过 H05-20 可设定定位完成 / 接近信号的输出条件。

设定值	输出条件
0	位置偏差绝对值小于 H05-21 时输出
1	位置偏差绝对值小于 H05-21，且滤波后的位置指令为 0 时输出
2	位置偏差绝对值小于 H05-21，且位置指令为 0 时输出
3	位置偏差绝对值小于定位完成 / 接近阈值，且位置指令滤波为 0 时输出，至少保持 H05-60 设置的时间有效

H05-21	名称	定位完成阈值			设定方式	运行设定	相关模式	P
	设定范围	1~65535	单位	编码器 / 指令 单位	生效方式	立即生效	出厂设定	734

驱动器默认值为 734。  
 设置伺服驱动器输出定位完成信号 (COIN) 时位置偏差绝对值的阈值。  
 定位完成信号：DO 功能 5(FunOUT.5: COIN, 定位完成信号)

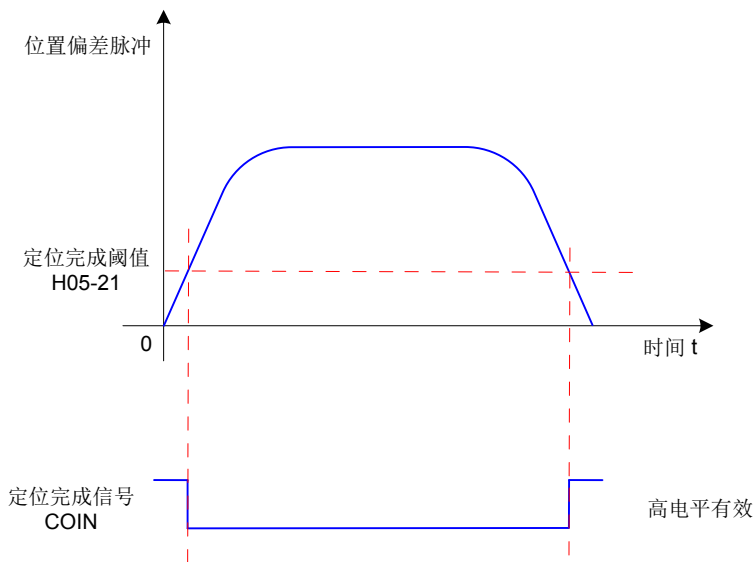

定位完成信号仅在伺服驱动器处于位置控制模式，运行状态下有效。

H05-22	名称	定位接近阈值			设定方式	运行设定	相关模式	P
	设定范围	1~65535	单位	编码器 / 指令 单位	生效方式	立即生效	出厂设定	65535

设置伺服驱动器输出定位接近信号 (NEAR) 时位置偏差绝对值的阈值。  
 定位接近信号：DO 功能 6(FunOUT.6: NEAR, 定位接近信号)

注意：

定位接近阈值 (H05-22) 一般需大于定位完成阈值 (H05-21)

定位完成阈值 (H05-21) 只反映定位完成有效时位置偏差绝对值的阈值，与定位精度无关。

速度前馈增益 (H08-19) 设定值过大或低速运行时，将引起位置偏差绝对值较小，若 H05-21 设定值过大，会导致定位完成一直有效，因此，为提高定位完成的有效性，请减小 H05-21 设定值。

在定位完成阈值 (H05-21) 小，位置偏差也较小情况下，可通过设置 H05-20 变更定位完成 / 接近信号的输出条件。

H05-23	名称	中断定长使能			设定方式	停机设定	相关模式	P
	设定范围	0~1	单位	-	生效方式	再次通电	出厂设定	0

设置是否使用中断定长功能。

设定值	中断定长功能
0	禁止
1	使用

使能中断定长功能时，DI9 被强制为中断定长触发信号，且逻辑为沿变化有效。

原点复归功能正在运行时，中断定长触发信号被屏蔽；

伺服电机正处于中断定长功能运行时，其他内、外部位置指令均被屏蔽；运行完成后，响应其他位置指令的条件由 H05-29 决定。

H05-24	名称	中断定长位移			设定方式	运行设定	相关模式	P
	设定范围	0~1073741824	单位	指令单位	生效方式	立即生效	出厂设定	10000

设置中断定长运行时的位置指令数值。  
H05-24 设定值为 0，中断定长功能无效。  
中断定长运行时电机实际位置指令 ( 编码器单位 )=H05-24× 电子齿轮比  
中断定长运行前位置偏差较大，中断定长位移设置过小，将导致电机反转。

H05-26	名称	中断定长恒速运行速度			设定方式	运行设定	相关模式	P
	设定范围	0~6000	单位	rpm	生效方式	立即生效	出厂设定	200

设置中断定长运行时，电机能够达到的最大转速。

设定值	触发中断定长前电机转速	中断定长最大速度	中断定长运行时电机转向
0	<1	1	-
	≥ 1	触发中断定长前电机转速	与中断定长前电机转向一致
1~6000	-	H05-26 设定值	由 H02-02( 旋转方向选择 ) 决定

H05-27	名称	中断定长加减速时间			设定方式	运行设定	相关模式	P
	设定范围	0~1000	单位	ms	生效方式	立即生效	出厂设定	10

设置中断定长运行时，电机转速由 0 匀变速到 1000rpm 时的变速时间。  
因此，中断定长运行时，电机实际加速时间 t:

$$t = \frac{|H05-26-中断定长前电机转速|}{1000} \times (H05-27)$$

H05-29	名称	定长锁定解除信号使能			设定方式	运行设定	相关模式	P
	设定范围	0~1	单位	-	生效方式	立即生效	出厂设定	1

设置是否解除中断定长锁定信号。

设定值	定长锁定解除信号	备注
0	不使能	中断定长定位完成后，可直接响应其他位置指令
1	使能	中断定长定位完成后，不可直接响应其他位置指令。 需要使用 DI 功能 29(FunIN.29: XintFree, 解除中断定长锁定状态)，才能响应其他位置指令。

注意：  
一般建议 H05-29=1( 使能定长锁定解除信号 )，防止中断定长运行结束时有干扰位置指令进入伺服驱动器造成电机误动作。

H05-30	名称	原点复归使能控制			设定方式	运行设定	相关模式	P
	设定范围	0~6	单位	-	生效方式	立即生效	出厂设定	0

设置原点复归模式及触发信号来源。

设定值	触发信号	备注	
		原点复归模式	触发信号
0	关闭原点复归	禁止原点复归功能	
1	通过 DI 输入 HomingStart 信号, 使能原点复归功能	原点回零	DI 信号 FunIN.32(HomingStart: 原点复归使能)
2	通过 DI 输入 HomingStart 信号, 使能电气回零功能	电气回零	DI 信号 FunIN.32(HomingStart: 原点复归使能)
3	上电后立即启动原点复归	原点回零	位置模式下, 重新上电, 第 1 次伺服使能信号
4	立即进行原点复归	原点回零	位置模式下, 伺服使能信号 回零成功后, H05-30=0
5	启动电气回零命令	电气回零	位置模式下, 伺服使能信号 回零成功后, H05-30=0
6	以当前位置为原点	原点回零	不需要 回零成功后, H05-30=0

原点复归的使用请参考“5.2.7 原点复归功能”。

H05-31	名称	原点复归模式			设定方式	停机设定	相关模式	P
	设定范围	0~13	单位	-	生效方式	立即生效	出厂设定	0

设置原点回零时的默认电机转向, 减速点、原点。

设定值	原点回零模式			备注
	回零方向	减速点	原点	
0	正向	原点开关	原点开关	正向 / 反向: 与 H02-02( 旋转方向选择 ) 定义一致; 原点开关: DI 功能 FunIN.31(HomeSwitch) 正向超程开关: DI 功能 FunIN.14(P-OT) 反向超程开关: DI 功能 FunIN.15(N-OT)
1	反向	原点开关	原点开关	
2	正向	电机 Z 信号	电机 Z 信号	
3	反向	电机 Z 信号	电机 Z 信号	
4	正向	原点开关	电机 Z 信号	
5	反向	原点开关	电机 Z 信号	
6	正向	正向超程开关	正向超程开关	
7	反向	反向超程开关	反向超程开关	
8	正向	正向超程开关	电机 Z 信号	
9	反向	反向超程开关	电机 Z 信号	
10	正向	机械极限位置	机械极限位置	
11	反向	机械极限位置	机械极限位置	
12	正向	机械极限位置	电机 Z 信号	
13	反向	机械极限位置	电机 Z 信号	

H05-32	名称	高速搜索原点开关信号的速度			设定方式	运行设定	相关模式	P
	设定范围	0~3000	单位	rpm	生效方式	立即生效	出厂设定	100

设置原点回零 (H05-30=1/3/4) 时, 搜索减速点信号时电机转速。

设置电气回零 (H05-30=2/5) 时电机最高速度。

速度设定值过低将导致搜索原点开关信号时间过长, 发生警告 Er.601( 回原点超时故障 )。

H05-33	名称	低速搜索原点开关信号的速度			设定方式	运行设定	相关模式	P
	设定范围	0~1000	单位	rpm	生效方式	立即生效	出厂设定	10

设置原点回零 (H05-30=1/3/4) 时, 搜索原点信号时电机转速。

若原点回零触发时, 电机已处于原点开关附近, 使能后, 电机将立刻以 H05-33 设定的低速搜索原点。

H05-33 应低到防止停机时造成机械冲击。

H05-34	名称	搜索原点时的加减速时间			设定方式	停机设定	相关模式	P
	设定范围	0~1000	单位	ms	生效方式	立即生效	出厂设定	1000

设置原点复归 (H05-30=1/2/3/4/5) 时, 电机由 0 匀变速到 1000rpm 的变速时间。

因此, 原点复归运行时, 电机实际加速时间 t:

$$t = \frac{H05-32}{1000} \times (H05-34)$$

H05-35	名称	限定查找原点的时间			设定方式	停机设定	相关模式	P
	设定范围	0~65535	单位	ms	生效方式	立即生效	出厂设定	10000

设置最大的搜索原点时间。

H05-35 设置过小或者在 H05-35 限定时间内没有找到原点, 驱动器将发生警告 Er.601( 回原点超时故障 )。

H05-36	名称	机械原点偏移量			设定方式	停机设定	相关模式	P
	设定范围	-1073741824 ~1073741824	单位	指令单位	生效方式	立即生效	出厂设定	0

设置原点复归后电机绝对位置 (H0B-07) 数值。

原点回零时根据 H05-40 的设置, 决定了机械原点与机械零点的位置关系。

电气回零时 H05-36 是目标位置偏离机械原点的位移。

H05-38	名称	伺服脉冲输出来源选择			设定方式	停机设定	相关模式	P
	设定范围	0~2	单位	-	生效方式	再次通电	出厂设定	0

设置脉冲输出端口的输出来源。

全闭环控制模式下不能使用分频输出功能, 此时分频输出端子作为外部光栅尺信号的输入端子。

设定值	输出来源	备注
0	编码器分频输出	电机旋转时, 将编码器反馈信号按照 H05-17 的设定值分频后输出。 上位机用作闭环反馈时, 建议采用编码器分频输出方式
1	脉冲指令同步输出	仅在 H05-00=0 时, 将输入脉冲指令同步输出。 多轴伺服脉冲同步跟踪时, 建议采用脉冲指令同步输出方式。
2	分频或同步输出禁止	脉冲输出端子无输出。此时分频输出端子可作为全闭环外部光栅尺信号的输入端子。

脉冲输出硬件端子:

信号名称	输出形式	输出端口	最大脉冲频率
A 相信号	差分输出	PAO+、PAO-	2Mpps
B 相信号	差分输出	PBO+、PBO-	2Mpps
Z 相信号	差分输出	PZO+、PZO-	2Mpps
	集电极开路输出	PZ-OUT、GND	100kpps

A/B 相脉冲的信号宽度由电机转速决定, Z 相脉冲的信号宽度是 A/B 相脉冲信号宽度的一半。

Z 相信号输出极性由 H05-41(Z 脉冲输出极性选择) 设置。



H05-39	名称	电子齿轮比切换条件			设定方式	停机设定	相关模式	P
	设定范围	0~1	单位	-	生效方式	立即生效	出厂设定	0

设置电子齿轮比切换条件：

设定值	切换条件	备注
0	位置指令 ( 指令单位 )=0 且持续 2.5ms 后切换	必须设置 1 个 DI 端子 DI 功能 24
1	实时切换	(FunIN.24: GEAR_SEL, 电子齿轮比选择)

H05-02( 电机每旋转 1 圈的位置指令数 )=0 时有效。

H05-40	名称	机械原点偏移量及超限处理方式			设定方式	停机设定	相关模式	P
	设定范围	0~3	单位	-	生效方式	立即生效	出厂设定	0

设置原点回零时机械原点与机械零点的偏置关系及原点回零过程中遇到超程开关后的处理方式。

设定值	机械原点偏移量及超限处理方式	备注	
		机械原点	超程处理方式
0	H05-36 是原点复归后坐标，遇到限位重新触发原点复归使能后反向找原点	机械原点与机械零点不重合，原点回零完成后，电机停止于机械原点，机械原点坐标被强制为 H05-36。	再次给出原点复归触发信号，伺服反向执行原点复归
1	H05-36 是原点复归后相对偏移量，遇到限位重新触发原点复归使能后反向找原点	机械原点与机械零点重合，电机定位了机械原点后，继续移动 H05-36 设置的位移后停机。	再次给出原点复归触发信号，伺服反向执行原点复归
2	H05-36 是原点复归后坐标，遇到限位自动反向找零	机械原点与机械零点不重合，原点回零完成后，电机停止于机械原点，机械原点坐标被强制为 H05-36。	伺服自动反向，继续执行原点复归
3	H05-36 是原点复归后相对偏移量，遇到限位自动反向找零	机械原点与机械零点重合，电机定位了机械原点后，继续移动 H05-36 设置的位移后停机。	伺服自动反向，继续执行原点复归

原点复归完成后 ( 包括原点回零和电气回零 )，电机当前绝对位置 (H0B-07) 均与 H05-36 一致。

原点回零完成信号 (FunOUT.16: HomeAttain) 或电气回零完成信号 (FunOUT.17: ElecHomeAttain) 均在电机当前绝对位置 H0B-07=H05-36 后才会输出，且与伺服使能信号状态无关。

原点复归触发信号请参考 [“5.2.7 原点复归功能”](#)。

H05-41	名称	Z 脉冲输出极性选择			设定方式	停机设定	相关模式	P
	设定范围	0~1	单位	-	生效方式	再次通电	出厂设定	1

设置脉冲输出端子 Z 脉冲有效时的输出电平。

H02-03 (输出脉冲相位)	H05-41 (Z 脉冲输出极性)	正转, 脉冲输出示意图	反转, 脉冲输出示意图
0	0	<p>A 相超前 B 相 90°</p>	<p>B 相超前 A 相 90°</p>
	1	<p>A 相超前 B 相 90°</p>	<p>B 相超前 A 相 90°</p>
1	0	<p>B 相超前 A 相 90°</p>	<p>A 相超前 B 相 90°</p>
	1	<p>B 相超前 A 相 90°</p>	<p>A 相超前 B 相 90°</p>

Z 信号分频输出精度要求较高的使用场合, 建议使用 Z 信号输出的有效变化沿:

设定值	Z 脉冲输出极性选择
0	正极性 (Z 脉冲有效时为高电平)
1	负极性 (Z 脉冲有效时为低电平)

H05-41=0 有效变化沿为下降沿;

H05-41=1 有效变化沿为上升沿。

H05-43	名称	位置脉冲沿选择			设定方式	运行设定	相关模式	PST
	设定范围	0~1	单位	-	生效方式	再次通电	出厂设定	0

脉冲指令的有效沿选择, 当设置 0 时从脉冲的下降沿开始进行计算, 当设置 1 时则从脉冲输入的上升沿进行计算。

设定值	位置脉冲沿选择
0	下降沿有效
1	上升沿有效

H05-46	名称	绝对位置线性模式位置偏置 (低 32 位)			设定方式	停机设定	相关模式	PST
	设定范围	-2147483648~2147483647	单位	编码器单位	生效方式	再次通电	出厂设定	0
H05-48	名称	绝对位置线性模式位置偏置 (高 32 位)			设定方式	停机设定	相关模式	PST
	设定范围	-2147483648~2147483647	单位	编码器单位	生效方式	再次通电	出厂设定	0

绝对位置线性模式 (H02-01=1), 绝对位置线性模式位置偏置等于当前编码器绝对位置与机械位置 (编码器单位) 的差值。

H05-50	名称	绝对位置旋转模式机械齿轮比（分子）			设定方式	停机设定	相关模式	PST
	设定范围	1-65535	单位	1	生效方式	再次通电	出厂设定	65535
H05-51	名称	绝对位置旋转模式机械齿轮比（分母）			设定方式	停机设定	相关模式	PST
	设定范围	1-65535	单位	1	生效方式	再次通电	出厂设定	1
绝对位置旋转模式（H02-01=2），机械机构旋转负载与电机的传动比。								
H05-52	名称	绝对位置旋转模式负载旋转一圈的脉冲数（低 32 位）			设定方式	停机设定	相关模式	PST
	设定范围	0~ 4294967295	单位	编码器单位	生效方式	再次通电	出厂设定	0
H05-54	名称	绝对位置旋转模式负载旋转一圈的脉冲数（高 32 位）			设定方式	停机设定	相关模式	PST
	设定范围	0~ 127	单位	编码器单位	生效方式	再次通电	出厂设定	0
绝对位置旋转模式（H02-01=2），旋转负载旋转一圈对应电机旋转的脉冲数。								
H05-56	名称	触停回零速度判断阈值			设定方式	运行设定	相关模式	P
	设定范围	0~1000	单位	rpm	生效方式	立即生效	出厂设定	2
触停回零过程中，判断负载到达机械位置的速度阈值。								
H05-58	名称	触停回零转矩限制			设定方式	运行设定	相关模式	P
	设定范围	0~300.0	单位	%	生效方式	立即生效	出厂设定	100.0
触停回零过程中，正负最大转矩限制值。								
H05-59	名称	定位完成窗口时间			设定方式	运行设定	相关模式	P
	设定范围	0~30000	单位	ms	生效方式	立即生效	出厂设定	0
定位偏差小于定位完成阈值的时间，需要大于设定的窗口时间，定位完成信号才能输出有效状态。								
H05-60	名称	定位完成保持时间			设定方式	运行设定	相关模式	P
	设定范围	0~30000	单位	ms	生效方式	立即生效	出厂设定	0
H05-20 等于 3 时定位完成 (COIN) 信号有效状态保持时间，在保持时间内如果位置指令不为 0 定位完成 (COIN) 信号置为无效状态，如果设置值为 0，表示信号输出后，直至下个指令到来之前都为有效状态。								
H05-61	名称	编码器分频脉冲数（32 位）			设定方式	停机设定	相关模式	P
	设定范围	0~262143	单位	P/r	生效方式	再次通电	出厂设定	0
设置值小于 35 时，编码器分频脉冲数由 H05-17 设定值决定；设置值大于等于 35 时，编码器分频脉冲数由 H05-61 设定值决定。								

## H06 组：速度控制参数

H06-00	名称	主速度指令 A 来源			设定方式	停机设定	相关模式	S
	设定范围	0~2	单位	-	生效方式	立即生效	出厂设定	0

设置主速度指令 A 来源的速度指令源。

设定值	指令来源	指令获取方式
0	数字给定	速度指令 A 来源由 H06-03 设置。
1	A11	速度指令 A 来源由外部模拟量 A11 通道输入，其模拟量电压与速度指令对应关系由功能码 H03-50、H03-51、H03-53、H03-54、H03-80 设置。
2	A12	速度指令 A 来源由外部模拟量 A12 通道输入，其模拟量电压与速度指令对应关系由功能码 H03-55、H03-56、H03-58、H03-59、H03-80 设置，具体对应关系参照 6.3.1 节。

◆ 注意：  
数字给定属于内部速度指令，A11 和 A12 指令属于外部速度指令，A11、A12 硬件接口请参考“[第 3 章 配线](#)”。

H06-01	名称	辅助速度指令 B 来源			设定方式	停机设定	相关模式	S
	设定范围	0~5	单位	-	生效方式	立即生效	出厂设定	1

设置辅助速度指令 B 的速度指令源。

设定值	指令来源	指令获取方式
0	数字给定	辅助速度指令 B 来源由 H06-03 设置。
1	A11	速度指令 B 来源由外部模拟量 A11 通道输入，其模拟量电压与速度指令对应关系由功能码 H03-50、H03-51、H03-53、H03-54、H03-80 设置。
2	A12	速度指令 B 来源由外部模拟量 A12 通道输入，其模拟量电压与速度指令对应关系由功能码 H03-55、H03-56、H03-58、H03-59、H03-80 设置。
3	-	无效
4	-	无效
5	多段速度指令	辅助速度指令 B 来源由内部多段速度指令规划，多段速度的相关设置请参照 H12 组参数。

◆ 注意：  
数字给定和多段速度属于内部速度指令，A11 和 A12 指令属于外部速度指令，A11、A12 硬件接口请参考“[第 3 章 配线](#)”。

H06-02	名称	速度指令选择			设定方式	停机设定	相关模式	S
	设定范围	0~4	单位	-	生效方式	立即生效	出厂设定	0

选择速度指令来源。

设定值	控制模式	备注						
0	主速度指令 A 来源	由功能码 H06-00 选择实际输入的指令源。						
1	辅助速度指令 B 来源	由功能码 H06-01 选择实际输入的指令源。						
2	主指令 A 来源 + 辅助指令 B 来源	由功能码 H06-00 和 H06-01 选择输入的指令源共同作用作为实际速度指令。						
3	主指令 A 来源 / 辅助指令 B 来源切换	由 DI 功能 FunIN.4(Cmd_SEL) 状态来进行 A/B 来源切换。						
		<table border="1"> <thead> <tr> <th>FunIN.4(Cmd_SEL) 状态</th> <th>指令选择</th> </tr> </thead> <tbody> <tr> <td>无效</td> <td>主速度指令 A 来源</td> </tr> <tr> <td>有效</td> <td>辅助速度指令 B 来源</td> </tr> </tbody> </table>	FunIN.4(Cmd_SEL) 状态	指令选择	无效	主速度指令 A 来源	有效	辅助速度指令 B 来源
		FunIN.4(Cmd_SEL) 状态	指令选择					
无效	主速度指令 A 来源							
有效	辅助速度指令 B 来源							
4	通讯给定	由通讯方式操作功能码 H31-09 输入速度指令，精度为 0.001rpm。						

H06-03	名称	速度指令键盘设定值			设定方式	运行设定	相关模式	S
	设定范围	-6000~6000	单位	rpm	生效方式	立即生效	出厂设定	200

当 H06-00 或 H06-01 选择数字给定来源时，通过 H06-03 设定转速指令值。

H06-04	名称	点动速度设定值			设定方式	运行设定	相关模式	PST
	设定范围	0~6000	单位	rpm	生效方式	立即生效	出厂设定	100

使用使用 DI 点动功能时，设定点动运行速度指令值。  
DI 点动功能在驱动器处于正常运行状态下均可触发，与当前控制模式无关。

H06-05	名称	速度指令加速斜坡时间常数			设定方式	运行设定	相关模式	S
	设定范围	0~65535	单位	ms	生效方式	立即生效	出厂设定	0

H06-06	名称	速度指令减速斜坡时间常数			设定方式	运行设定	相关模式	S
	设定范围	0~65535	单位	ms	生效方式	立即生效	出厂设定	0

设置针对速度指令的加减速斜坡时间常数，多段速度指令的加减速时间常数仅由 H12 组参数决定。

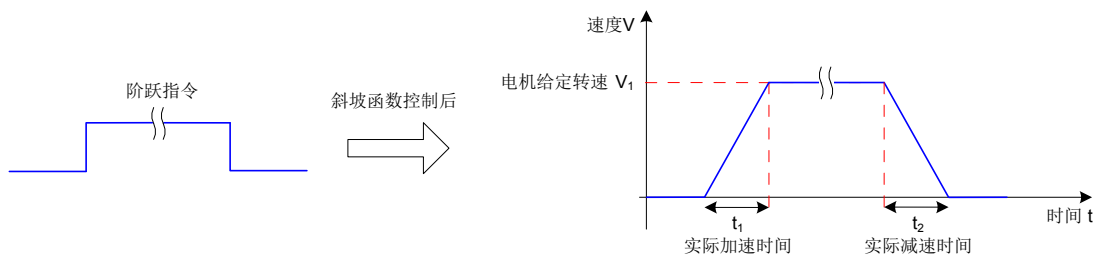

H06-05：速度指令从 0 加速到 1000rpm 的时间。

H06-06：速度指令从 1000rpm 减速到 0 的时间。

因此，实际的加减速时间计算公式如下：

$$\text{实际加速时间 } t_1 = \frac{\text{速度指令}}{1000} \times \text{速度指令加速斜坡时间}$$

$$\text{实际减速时间 } t_2 = \frac{\text{速度指令}}{1000} \times \text{速度指令减速斜坡时间}$$

H06-07	名称	最大转速阈值			设定方式	运行设定	相关模式	S
	设定范围	0~6000	单位	rpm	生效方式	立即生效	出厂设定	6000

H06-08	名称	正向速度阈值			设定方式	运行设定	相关模式	S
	设定范围	0~6000	单位	rpm	生效方式	立即生效	出厂设定	6000

H06-09	名称	反向速度阈值			设定方式	运行设定	相关模式	S
	设定范围	0~6000	单位	rpm	生效方式	立即生效	出厂设定	6000

速度控制模式下，设置速度指令限制值，速度指令限制值来源有以下几种：

H06-07：设定正、负方向速度指令的限制值，正、负方向的速度指令若超过该设定值都将被限定为该值。

H06-08：设定正向速度阈值，正方向速度指令若超过该设定值将被限定为该值。

H06-09：设定反向速度阈值，负方向速度指令若超过该设定值将被限定为该值。

电机最高转速（默认的限制点）：由实际使用的电机型号决定。

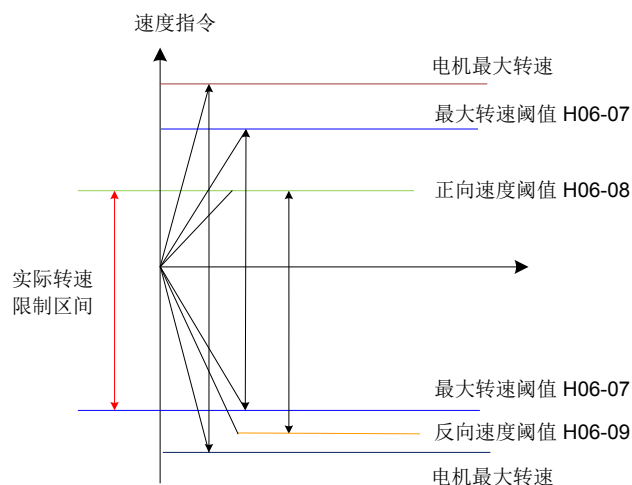

因此，实际正、负方向电机速度指令将被限定为：

| 正向速度指令 | ≤ min{ 电机最大转速、H06-07、H06-08 }

| 负向速度指令 | ≤ min{ 电机最大转速、H06-07、H06-09 }

H06-11	名称	转矩前馈控制选择			设定方式	运行设定	相关模式	PS
	设定范围	0~1	单位	-	生效方式	立即生效	出厂设定	1

设置非转矩控制模式下，是否使能内部转矩前馈功能。

使用转矩前馈功能，可以提高转矩指令响应速度，减小固定加减速时的位置偏差。

设定值	转矩前馈控制选择	备注
0	无	-
1	内部转矩前馈	转矩前馈信号来源为速度指令： 位置模式下，来自位置控制器的输出 速度模式下，来自用户给定速度指令

转矩前馈功能参数包括转矩前馈增益 (H08-20) 和转矩前馈滤波时间常数 (H08-21)，请参考“6.4.4 前馈增益”进行设定。

非转矩控制模式下，转矩前馈控制框图如下图所示：

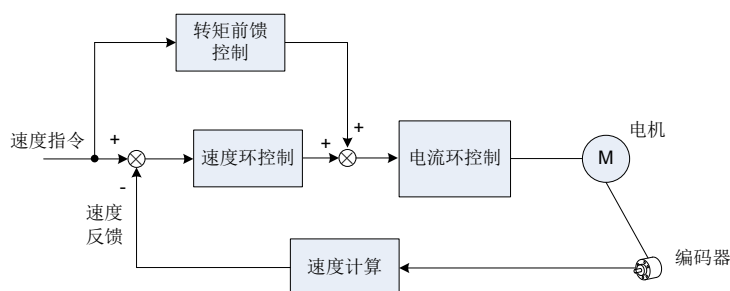

H06-15	名称	零位固定转速阈值			设定方式	运行设定	相关模式	S
	设定范围	0~6000	单位	rpm	生效方式	立即生效	出厂设定	10

零位固定功能是指速度控制模式下，零位固定 DI 信号 FunIN.12 (ZCLAMP) 有效时，当速度指令幅值小于或等于 H06-15 设定值时，伺服电机进入零位置锁定状态，此时伺服驱动器内部构建位置环，速度指令无效；伺服电机被固定在零位固定生效位置的 ±1 个脉冲以内，即使因为外力发生了旋转，也会返回零位位置固定。

若速度指令幅值大于 H06-15，伺服电机退出零位锁定状态，此时伺服电机根据当前输入的速度指令继续运行。

若零位固定 DI 信号 FunIN.12 (ZCLAMP) 无效，则零位固定功能无效。

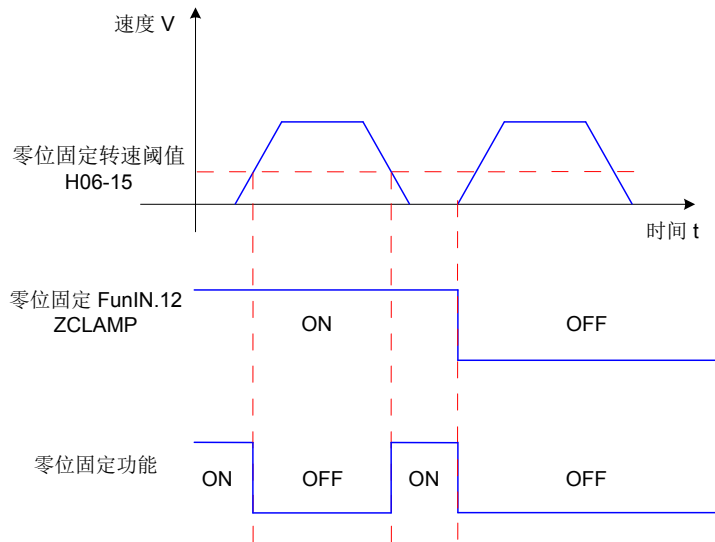

H06-16	名称	电机旋转速度阈值			设定方式	运行设定	相关模式	S
	设定范围	0~1000	单位	rpm	生效方式	立即生效	出厂设定	20

当滤波后的电机实际转速的绝对值达到 H06-16(电机旋转速度阈值)时，可认为电机旋转。此时，伺服驱动器可输出电机旋转 (FunOUT.2: TGON) 信号，用于确认电机已发生旋转。反之，当滤波后的电机实际转速绝对值小于 H06-16 时，认为电机未旋转。

电机旋转 (FunOUT.2: TGON) 信号的判断不受驱动器运行状态和控制模式的影响。

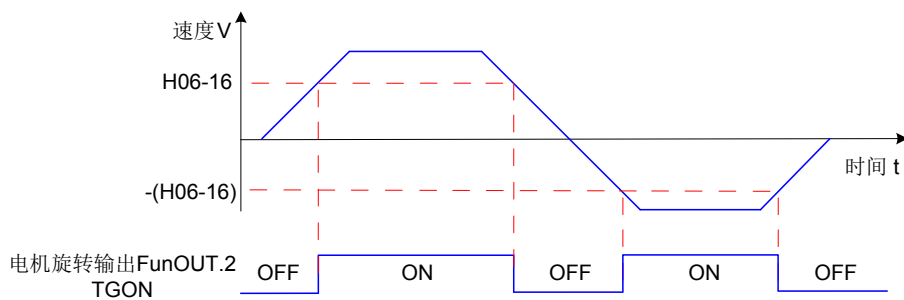

◆ 注意：

上图中，ON 代表电机旋转 DO 信号有效，OFF 代表电机旋转 DO 信号无效。

通过 H0A-27(速度 DO 滤波时间常数) 可设定针对电机实际转速的滤波时间常数。

H06-17	名称	速度一致信号阈值			设定方式	运行设定	相关模式	S
	设定范围	0~100	单位	rpm	生效方式	立即生效	出厂设定	10

速度控制模式下，滤波后的伺服电机实际转速与速度指令的偏差绝对值满足一定阈值 (H06-17) 时，认为电机实际转速达到速度指令设定值，此时驱动器可输出速度一致 (FunOUT.4: V-Cmp) 信号。反之，若滤波后的伺服电机实际转速与速度指令的偏差绝对值超过该阈值，速度一致信号无效。

驱动器处于非运行状态或者非速度控制模式时，速度一致 (FunOUT.4: V-Cmp) 信号始终无效。

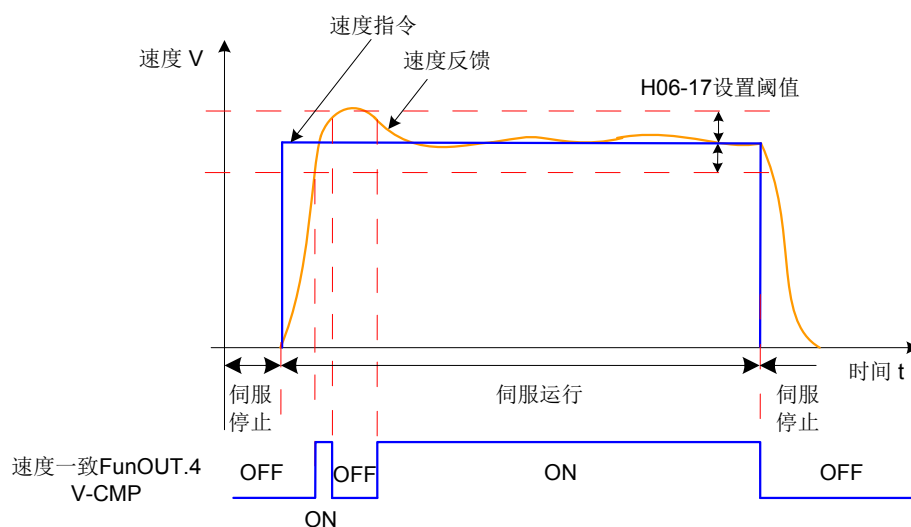

◆ 注意：

上图中，ON 代表速度一致 DO 信号有效，OFF 代表速度一致 DO 信号无效。

通过 H0A-27(速度 DO 滤波时间常数) 可设定针对电机实际转速的滤波时间常数。



H06-18	名称	速度到达信号阈值			设定方式	运行设定	相关模式	S
	设定范围	10~6000	单位	rpm	生效方式	立即生效	出厂设定	1000

滤波后的伺服电机实际转速绝对值超过一定阈值 (H06-18) 时, 认为伺服电机实际转速达到期望值, 此时伺服驱动器可输出速度到达 (FunOUT.19: V-Arr) 信号。反之, 若滤波后的伺服电机实际转速绝对值不大于该值, 速度到达信号无效。

速度到达 (FunOUT.19: V-Arr) 信号的判断不受驱动器运行状态和控制模式的影响。

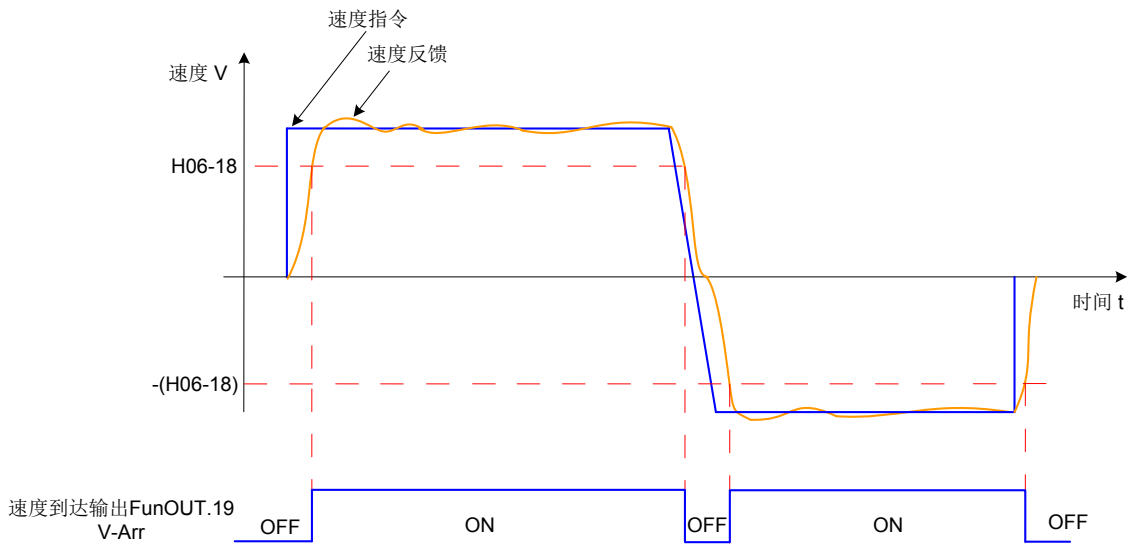

◆ 注意:

上图中, ON 代表速度到达 DO 信号有效, OFF 代表速度到达 DO 信号无效。

通过 H0A-27( 速度 DO 滤波时间常数 ) 可设定针对电机实际转速的滤波时间常数。

H06-19	名称	零速输出信号阈值			设定方式	运行设定	相关模式	S
	设定范围	1~6000	单位	rpm	生效方式	立即生效	出厂设定	10

滤波后的伺服电机实际转速绝对值小于一定阈值 (H06-19) 时, 认为伺服电机实际转速接近静止, 此时伺服驱动器可输出零速 (FunOUT.3: V-Zero) 信号。反之, 若滤波后的伺服电机实际转速绝对值不大于该值, 则认为电机未处于静止状态, 零速信号无效。

零速 (FunOUT.3: V-Zero) 信号的判断不受驱动器运行状态和控制模式的影响。

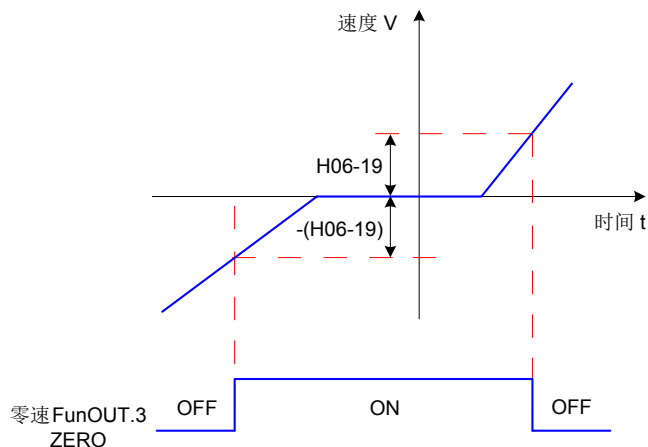

◆ 注意:

上图中, ON 代表零速 DO 信号有效, OFF 代表零速 DO 信号无效。

通过 H0A-27( 速度 DO 滤波时间常数 ) 可设定针对电机实际转速的滤波时间常数。

## H07 组：转矩控制参数

H07-00	名称	主转矩指令 A 来源			设定方式	停机设定	相关模式	T
	设定范围	0~2	单位	-	生效方式	立即生效	出厂设定	0

设置主转矩指令 A 的转矩指令源。

设定值	指令来源	指令获取方式
0	数字给定	转矩指令 A 来源由 H07-03 设置。
1	AI1	转矩指令 A 来源由外部模拟量 AI1 通道输入，其模拟量电压与转矩指令对应关系由功能码 H03-50、H03-51、H03-53、H03-54、H03-81 设置。
2	AI2	转矩指令 A 来源由外部模拟量 AI2 通道输入，其模拟量电压与转矩指令对应关系由功能码 H03-55、H03-56、H03-58、H03-59、H03-81 设置。

◆ 注意：  
数字给定属于内部转矩指令，AI1 和 AI2 指令属于外部转矩指令，AI1、AI2 硬件接口参考 [“第 3 章 配线”](#)。

H07-01	名称	辅助转矩指令 B 来源			设定方式	停机设定	相关模式	T
	设定范围	0~2	单位	-	生效方式	立即生效	出厂设定	1

设置辅助转矩指令 B 的转矩指令源。

设定值	指令来源	指令获取方式
0	数字给定	辅助转矩指令 B 来源由 H07-03 设置。
1	AI1	转矩指令 B 来源由外部模拟量 AI1 通道输入，其模拟量电压与转矩指令对应关系由功能码 H03-50、H03-51、H03-53、H03-54、H03-81 设置，具体对应关系参考 6.4.1 节
2	AI2	转矩指令 B 来源由外部模拟量 AI2 通道输入，其模拟量电压与转矩指令对应关系由功能码 H03-55、H03-56、H03-58、H03-59、H03-81 设置，具体对应关系参考 6.4.1 节

◆ 注意：  
数字给定属于内部转矩指令，AI1 和 AI2 指令属于外部转矩指令，AI1、AI2 硬件接口参考 [“第 3 章 配线”](#)。

H07-02	名称	转矩指令选择			设定方式	停机设定	相关模式	T
	设定范围	0~3	单位	-	生效方式	立即生效	出厂设定	0

选择转矩指令来源

设定值	控制模式	备注						
0	主转矩指令 A 来源	由功能码 H07-00 选择实际输入的指令源。						
1	辅助转矩指令 B 来源	由功能码 H07-01 选择实际输入的指令源。						
2	主指令 A 来源 + 辅助指令 B 来源	由功能码 H07-00 和 H07-01 选择输入的指令源共同作用作为实际转矩指令。						
3	主指令 A 来源 / 辅助指令 B 来源切换	由 DI 功能 FunIN.4(Cmd_Sel) 状态来进行 A/B 来源切换。						
		<table border="1"> <thead> <tr> <th>FunIN.4(Cmd_Sel) 状态</th> <th>指令选择</th> </tr> </thead> <tbody> <tr> <td>无效</td> <td>主转矩指令 A 来源</td> </tr> <tr> <td>有效</td> <td>辅助转矩指令 B 来源</td> </tr> </tbody> </table>	FunIN.4(Cmd_Sel) 状态	指令选择	无效	主转矩指令 A 来源	有效	辅助转矩指令 B 来源
		FunIN.4(Cmd_Sel) 状态	指令选择					
无效	主转矩指令 A 来源							
有效	辅助转矩指令 B 来源							
4	通讯给定	由通讯方式操作功能码 H31-11 输入转矩指令。						

H07-03	名称	转矩指令键盘设定值			设定方式	运行设定	相关模式	T
	设定范围	-300.0~300.0	单位	%	生效方式	立即生效	出厂设定	0

当 H07-00 或 H07-01 选择数字给定来源时，通过 H07-03 设定所需要的转矩指令值。

100.0% 对应于 1 倍电机额定转矩。

H07-05	名称	转矩指令滤波时间常数			设定方式	运行设定	相关模式	PST
	设定范围	0~30.00	单位	ms	生效方式	立即生效	出厂设定	0.79

H07-06	名称	第二转矩指令滤波时间常数			设定方式	运行设定	相关模式	PST
	设定范围	0~30.00	单位	ms	生效方式	立即生效	出厂设定	0.79

设置转矩指令滤波时间常数。

通过对转矩指令进行低通滤波处理，可使得转矩指令更加平滑，减少振动。

若滤波时间常数设定值过大，将降低响应性，请边确认响应性边进行设定！

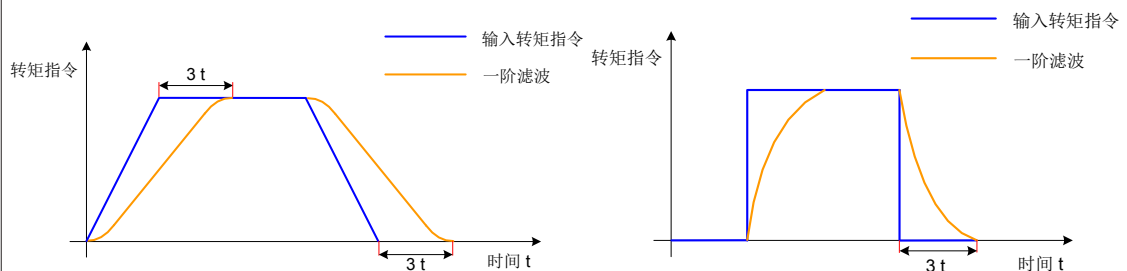

◆ 注意：

伺服驱动器提供 2 个转矩指令低通滤波器，默认使用滤波器 1；

位置或速度控制模式下，使用增益切换功能，满足一定条件时，可切换至滤波器 2，增益切换设置请参考“6.4.2 增益切换”。

H07-07	名称	转矩限制来源			设定方式	停机设定	相关模式	PST
	设定范围	0~4	单位	-	生效方式	立即生效	出厂设定	0

设置转矩限制来源，具体请参考[“5.4.3 转矩指令限制”](#)。

设定值	限制来源
0	正负内部转矩限制
1	正负外部转矩限制 (利用 P-CL, N-CL)
2	T-LMT 用作外部转矩限制输入
3	以正负外部转矩和外部 T-LMT 的最小值为转矩限制 (利用 P-CL, N-CL 选择)
4	正负内部转矩限制和 T-LMT 转矩限制之间切换。(利用 P-CL, N-CL 选择)

◆ 注意：

转矩限制功能对位置，速度，转矩以及混合控制模式都有效。

H07-08	名称	T-LMT 选择			设定方式	停机设定	相关模式	PST
	设定范围	1~2	单位	-	生效方式	立即生效	出厂设定	2

外部转矩限制使能 (H07-07=2/3/4) 时，选择转矩限制值的模拟量输入通道：

设定值	指令来源	备注
1	AI1	模拟通道 AI1 作为外部转矩限制值输入源
2	AI2	模拟通道 AI2 作为外部转矩限制值输入源

AI 输入相关设置请参考[“5.4.1 转矩指令输入设置”](#)。最终转矩限制值请参考[“5.4.3 转矩指令限制”](#)。

H07-09	名称	正内部转矩限制			设定方式	运行设定	相关模式	PST
	设定范围	0.0 ~ 300.0	单位	%	生效方式	立即生效	出厂设定	300.0

H07-10	名称	负内部转矩限制			设定方式	运行设定	相关模式	PST
	设定范围	0.0 ~ 300.0	单位	%	生效方式	立即生效	出厂设定	300.0

设置 H07-07=0 或 4 时，正负内部转矩限制值。100.0% 对应于 1 倍电机额定转矩。

◆ 注意：

注 1：H07-09、H07-10 设定值过小时，伺服电机加减速时可能会发生转矩不足。

注 2：若设定值超过所用伺服电机和驱动器的最大转矩，实际转矩将被限制在伺服电机和驱动器的最大转矩之内。

注 3：最终转矩限制值请参考[“5.4.3 转矩指令限制”](#)。

H07-11	名称	正外部转矩限制			设定方式	运行设定	相关模式	PST
	设定范围	0.0 ~ 300.0	单位	%	生效方式	立即生效	出厂设定	300.0

H07-12	名称	负外部转矩限制			设定方式	运行设定	相关模式	PST
	设定范围	0.0 ~ 300.0	单位	%	生效方式	立即生效	出厂设定	300.0

设置 H07-07=1 或 3 时，正负外部转矩限制值。100.0% 对应于 1 倍电机额定转矩。最终转矩限制值请参考[“5.4.3 转矩指令限制”](#)。

H07-17	名称	速度限制来源选择			设定方式	运行设定	相关模式	T
	设定范围	0 ~ 2	单位	-	生效方式	立即生效	出厂设定	0

设置转矩控制模式下的速度限制来源。  
设定速度限制后，实际电机转速将被限制在速度限制值以内。达到速度限制值后，电机以速度限制值恒速运行。

设定值	限制来源	说明
0	内部速度限制	转速限制由 H07-19 和 H07-20 决定
1	将 V-LMT 用作外部速度限制输入	不同方向的转速限制由模拟通道输入电压对应的转速值与 H07-19(正转)和 H07-20(反转)中的较小值决定
2	通过 DI 功能 FunIN.36 选择第 1 或者第 2 速度限制输入	DI(FunIN.36) 无效: H07-19 作为正反转速限制值 DI(FunIN.36) 有效: H07-20 作为正反转速限制值

◆ 注意:  
转矩模式下，速度限制具体请参见“6.4.4 转矩模式下的速度限制”。

H07-18	名称	V-LMT 选择			设定方式	运行设定	相关模式	T
	设定范围	1 ~ 2	单位	-	生效方式	立即生效	出厂设定	1

当转矩模式下，速度限制来源配置为外部模拟量 (V-LMT) 时，选择模拟量输入通道：

设定值	指令来源	备注
1	AI1	模拟量 AI1 作为外部速度限制值输入源
2	AI2	模拟量 AI2 作为外部速度限制值输入源

H07-19	名称	转矩控制正向速度限制值 / 转矩控制速度限制值 1			设定方式	运行设定	相关模式	T
	设定范围	0~6000	单位	rpm	生效方式	立即生效	出厂设定	3000

H07-20	名称	转矩控制反向速度限制值 / 转矩控制速度限制值 2			设定方式	运行设定	相关模式	T
	设定范围	0~6000	单位	rpm	生效方式	立即生效	出厂设定	3000

设置转矩模式下的转速限制数字给定值。具体请参见“6.4.4 转矩模式下的速度限制”。

H07-21	名称	转矩到达基准值			设定方式	运行设定	相关模式	PST
	设定范围	0.0 ~ 300.0	单位	%	生效方式	立即生效	出厂设定	0.0

H07-22	名称	转矩到达有效值			设定方式	运行设定	相关模式	PST
	设定范围	0.0 ~ 300.0	单位	%	生效方式	立即生效	出厂设定	20.0

H07-23	名称	转矩到达无效值			设定方式	运行设定	相关模式	PST
	设定范围	0.0 ~ 300.0	单位	%	生效方式	立即生效	出厂设定	10.0

转矩到达功能 (FunOUT.18: ToqReach, 转矩到达) 用于判断实际转矩指令是否到达转矩到达有效值区间, 满足该区间时, 驱动器可输出对应的 DO 信号供上位机使用。

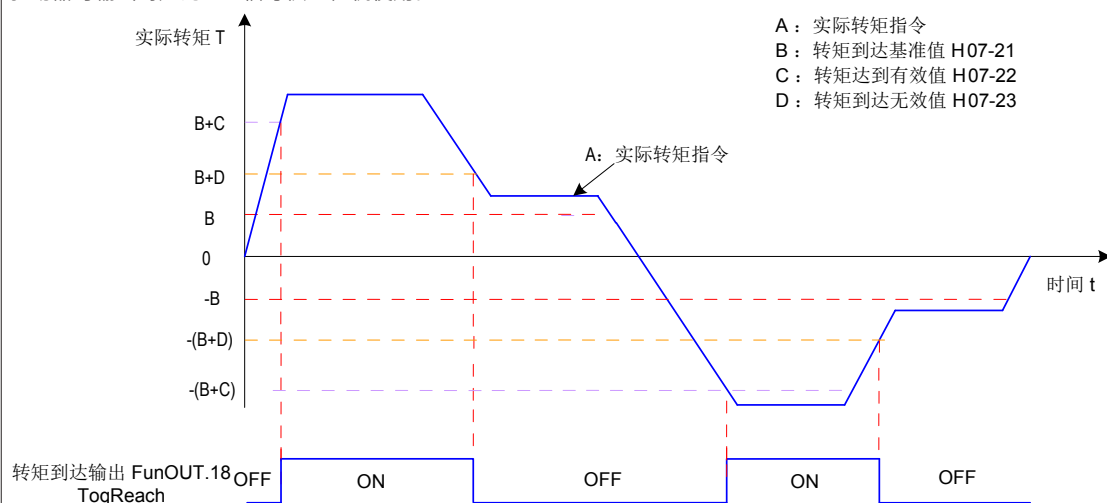

实际转矩指令 (可通过 H0B-02 查看): A;

转矩到达基准值 H07-21: B;

转矩达到有效值 H07-22: C;

转矩到达无效值 H07-23: D;

其中 C 和 D 是在 B 基础上的偏置。

因此, 转矩到达 DO 信号由无效变为有效时, 实际转矩指令必须满足:

$$|A| \geq B+C$$

否则, 转矩到达 DO 信号保持无效。

反之, 转矩到达 DO 信号由有效变为无效时, 实际转矩指令必须满足:

$$|A| < B+D$$

否则, 转矩到达 DO 信号保持有效。

H07-40	名称	转矩模式下速度受限窗口			设定方式	运行设定	相关模式	T
	设定范围	0.5~30.0	单位	ms	生效方式	立即生效	出厂设定	1.0

转矩模式下, 伺服电机实际转速绝对值超过速度限制值 (参考“5.4.4 转矩模式下的速度限制”), 且时间达到 H07-40 时, 认为伺服电机实际转速受限, 此时伺服驱动器可输出速度受限 (FunOUT.8: V-LT) 信号。反之, 不满足任一条件, 速度受限信号无效。

速度受限 (FunOUT.8: V-LT) 信号的判断仅在转矩模式, 伺服运行状态下进行。

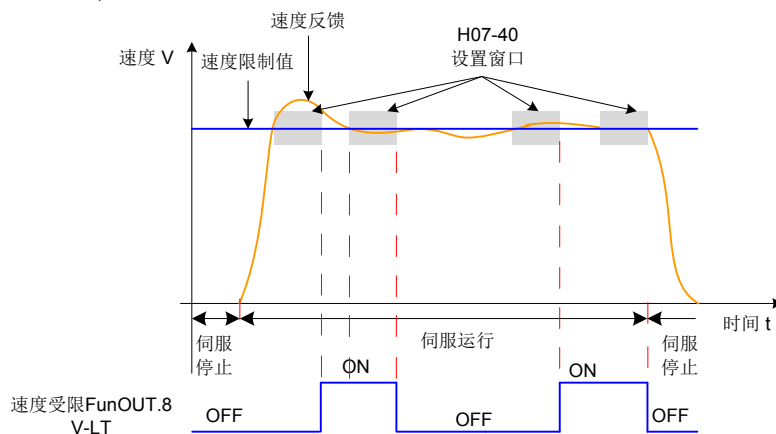

■ 注意:

上图中, ON 代表速度受限 DO 信号有效, OFF 代表速度受限 DO 信号无效。

## H08 组：增益类参数

H08-00	名称	速度环增益			设定方式	运行设定	相关模式	PS						
	设定范围	0.1~2000.0	单位	Hz	生效方式	立即生效	出厂设定	25.0						
<p>设置速度环的比例增益。</p> <p>此参数决定速度环的响应，越大则速度环响应越快，但是设置的太大可能引起振动，需要注意。</p> <p>位置模式下，若要加大位置环增益，需同时加大速度环增益。</p>														
H08-01	名称	速度环积分时间常数			设定方式	运行设定	相关模式	PS						
	设定范围	0.15~512.00	单位	ms	生效方式	立即生效	出厂设定	31.83						
<p>设置速度环的积分时间常数。</p> <p>设置的值越小，积分效果越强，停止时的偏差值更快接近于 0。</p> <p>◆ 注意： H08-01 设为 512.00 时，无积分效果。</p>														
H08-02	名称	位置环增益			设定方式	运行设定	相关模式	P						
	设定范围	0.0~2000.0	单位	Hz	生效方式	立即生效	出厂设定	40.0						
<p>设置位置环的比例增益。</p> <p>此参数决定位置环的响应性，设置较大的位置环增益，可以缩短定位时间。但设置过大可能引起振动，需要注意。</p> <p>H08-00、H08-01、H08-02 和 H07-05( 转矩指令滤波时间常数 ) 称为第一增益。</p>														
H08-03	名称	第二速度环增益			设定方式	运行设定	相关模式	PS						
	设定范围	0.1~2000.0	单位	Hz	生效方式	立即生效	出厂设定	40.0						
H08-04	名称	第二速度环积分时间常数			设定方式	运行设定	相关模式	PS						
	设定范围	0.15~512.00	单位	ms	生效方式	立即生效	出厂设定	40.00						
H08-05	名称	第二位置环增益			设定方式	运行设定	相关模式	P						
	设定范围	0.0~2000.0	单位	Hz	生效方式	立即生效	出厂设定	64.0						
<p>设置位置环、速度环的第二增益。H08-03、H08-04、H08-05 和 H07-06( 第二转矩指令滤波时间常数 ) 称为第二增益。</p> <p>增益切换的相关内容请参考 <a href="#">“6.4.2 增益切换”</a>。</p>														
H08-08	名称	第二增益模式设置			设定方式	运行设定	相关模式	PST						
	设定范围	0~1	单位	-	生效方式	立即生效	出厂设定	1						
<p>设置第二增益的切换模式。</p> <table border="1" data-bbox="284 1749 1428 1973"> <thead> <tr> <th>设定值</th> <th>第二增益的模式</th> </tr> </thead> <tbody> <tr> <td>0</td> <td>第一增益固定，使用 DI 功能 3(FunIN.3: GAIN_SEL，增益切换) 将速度环的控制进行 P/PI 切换。 GAIN_SEL 信号无效—PI 控制 GAIN_SEL 信号有效—P 控制</td> </tr> <tr> <td>1</td> <td>第一增益 (H08-00~H08-02, H07-05) 和第二增益 (H08-03~H08-05, H07-06) 切换有效，切换条件为 H08-09。</td> </tr> </tbody> </table>									设定值	第二增益的模式	0	第一增益固定，使用 DI 功能 3(FunIN.3: GAIN_SEL，增益切换) 将速度环的控制进行 P/PI 切换。 GAIN_SEL 信号无效—PI 控制 GAIN_SEL 信号有效—P 控制	1	第一增益 (H08-00~H08-02, H07-05) 和第二增益 (H08-03~H08-05, H07-06) 切换有效，切换条件为 H08-09。
设定值	第二增益的模式													
0	第一增益固定，使用 DI 功能 3(FunIN.3: GAIN_SEL，增益切换) 将速度环的控制进行 P/PI 切换。 GAIN_SEL 信号无效—PI 控制 GAIN_SEL 信号有效—P 控制													
1	第一增益 (H08-00~H08-02, H07-05) 和第二增益 (H08-03~H08-05, H07-06) 切换有效，切换条件为 H08-09。													

H08-09	名称	增益切换条件选择			设定方式	运行设定	相关模式	PST
	设定范围	0~10	单位	-	生效方式	立即生效	出厂设定	0
设置增益切换的条件：								
设定值	增益切换条件	备注						
0	第一增益固定	固定为第一增益。						
1	使用外部 DI 切换	使用 GAIN-SEL 信号进行增益切换： GAIN_SEL 信号无效—第一增益 (H08-00~H08-02, H07-05) GAIN_SEL 信号有效—第二增益 (H08-03~H08-05, H07-06) 无法将 GAIN-SEL 信号分配到 DI 端子时，固定为第一增益。						
2	转矩指令大	在上次第一增益时，转矩指令的绝对值超过 (等级 + 时滞) [%] 时，切换到第二增益； 在上次第二增益中，转矩指令的绝对值不到 (等级 - 时滞) [%] 的状态在延迟时间 (H08-10) 的期间内持续时，返回到第一增益。						
3	速度指令大	在上次第一增益时，速度指令的绝对值超过 (等级 + 时滞) [rpm] 时，切换到第二增益。 在上次第二增益时，速度指令的绝对值低于 (等级 - 时滞) [rpm] 的状态在延迟时间 (H08-10) 的期间内持续时，返回到第一增益。						
4	速度指令变化率大	仅在非速度控制模式时有效： 在上次第一增益时，速度指令的变化率绝对值超过 (等级 + 时滞) [10rpm/s] 时，切换到第二增益。 在上次第二增益时，速度指令的变化率绝对值低于 (等级 - 时滞) [10rpm/s] 的状态在延迟时间 (H08-10) 的期间内持续时，返回到第一增益。 速度控制模式，固定为第一增益。						
5	速度指令高低速 阈值	在上次第一增益时，速度指令的绝对值超过 (等级 - 时滞) [rpm] 时，开始切换到第二增益，增益逐渐变化，在速度指令的绝对值达到 (等级 + 时滞) [rpm] 时，增益完全变为第二增益。 在上次第二增益时，速度指令的绝对值低于 (等级 + 时滞) [rpm] 时，开始返回到第一增益，增益逐渐变化，在速度指令的绝对值达到 (等级 - 时滞) [rpm] 时，增益完全返回到第一增益。						
6	位置偏差大	仅在位置控制模式、全闭环功能时有效： 在上次第一增益时，位置偏差的绝对值超过 (等级 + 时滞) [编码器单位] 时，切换到第二增益。 在上次第二增益时，位置偏差的绝对值低于 (等级 - 时滞) [编码器单位] 的状态在延迟时间 (H08-10) 的期间内持续时，返回到第一增益。 位置控制模式、全闭环功能之外，固定为第一增益。						
7	有位置指令	仅在位置控制模式、全闭环功能时有效： 在上次第一增益时，如果位置指令不为 0，切换到第二增益。 在上次第二增益时，如果位置指令为 0 的状态在延迟时间 (H08-10) 的期间内持续时，返回到第一增益。 位置控制模式、全闭环功能之外，固定为第一增益。						
8	定位完成	仅在位置控制模式、全闭环功能时有效： 在上次第一增益时，如果定位未完成，切换到第二增益。 在上次第二增益时，如果定位未完成状态在延迟时间 (H08-10) 的期间内持续时，返回到第一增益。 位置控制模式、全闭环功能之外，固定为第一增益。						
9	实际速度大	仅在位置控制模式、全闭环功能时有效： 在上次第一增益时，实际速度的绝对值超过 (等级 + 时滞) [rpm] 时，切换到第二增益。 在上次第二增益中，实际速度的绝对值不到 (等级 - 时滞) [rpm] 的状态在延迟时间 (H08-10) 的期间内持续时，返回到第一增益。 位置控制模式、全闭环功能之外，固定为第一增益。						

(转下一页)



H08-09	名称	增益切换条件选择			设定方式	运行设定	相关模式	PST
	设定范围	0~10	单位	-	生效方式	立即生效	出厂设定	0
设定值	增益切换条件	备注						
10	有位置指令 + 实际速度	<p>仅在位置控制模式、全闭环功能时有效：                      在上次第一增益时，如果位置指令不为 0，切换到第二增益。                      在上次第二增益时，位置指令为 0 的状态在延迟时间 (H08-10) 的期间内持续，为第二增益；当位置指令为 0 且 H08-10 时间到，若实际速度的绝对值不到 (等级)[rpm] 时，速度积分时间常数固定在 H08-04(第二速度环积分时间常数)，其它返回到第一增益；若实际速度的绝对值不到 (等级 - 时滞)[rpm] 时，速度积分也返回到 H08-01(速度环积分时间常数)。                      位置控制模式、全闭环功能之外，固定为第一增益。</p>						

H08-10	名称	增益切换延迟时间			设定方式	运行设定	相关模式	PST
	设定范围	0.0~1000.0	单位	ms	生效方式	立即生效	出厂设定	5.0
设置从第二增益返回到第一增益时，切换条件满足需要持续的时间。								

H08-11	名称	增益切换等级			设定方式	运行设定	相关模式	PST
	设定范围	0~20000	单位	根据切换条件	生效方式	立即生效	出厂设定	50
<p>设置满足增益切换条件的等级。                      实际切换动作的产生受等级和时滞两个条件的共同影响，具体影响方式见 H08-09 的说明。根据增益切换条件的不同，切换等级的单位会随之变化。</p>								

H08-12	名称	增益切换时滞			设定方式	运行设定	相关模式	PST
	设定范围	0~20000	单位	根据切换条件	生效方式	立即生效	出厂设定	30
<p>设置满足增益切换条件的时滞。                      实际切换动作的产生受等级和时滞两个条件的共同影响，具体影响方式见 H08-09 的说明。根据增益切换条件的不同，切换时滞的单位会随之变化。</p> <p>◆ 注意：                      请设置 <math>H08-11 \geq H08-12</math>，如果设置的 <math>H08-11 &lt; H08-12</math> 则内部会置为 <math>H08-11 = H08-12</math>。</p>								

H08-13	名称	位置增益切换时间			设定方式	运行设定	相关模式	P
	设定范围	0.0~1000.0	单位	ms	生效方式	立即生效	出厂设定	3.0
<p>位置控制模式时，若 H08-05(第二位置环增益) 远大于 H08-02(位置环增益)，请设置切换动作产生后从 H08-02 切换到 H08-05 的时间。                      使用此参数可以减小位置环增益变大带来的冲击。</p> <div style="text-align: center;"> </div> <p>如果 <math>H08-05 \leq H08-02</math>，则此参数无效，立刻切换到第二增益。</p>								

H08-15	名称	负载转动惯量比			设定方式	运行设定	相关模式	PST
	设定范围	0.00~120.00	单位	倍	生效方式	立即生效	出厂设定	1.00

设置相对于电机自身转动惯量的机械负载惯量比。

$$\text{负载转动惯量比} = \frac{\text{机械负载的转动惯量}}{\text{电机自身转动惯量}}$$

H08-15=0 表示电机不带负载；H08-15=1.00 表示机械负载惯量与电机自身转动惯量相等。

使用惯量辨识功能（包括离线和在线），驱动器可自动计算并更新 H08-15 参数值

使用在线惯量辨识模式 (H09-03 ≠ 0) 时，伺服驱动器自动设置此参数，不可手动设置，关闭在线惯量辨识模式 (H09-03=0) 则可以手动设定。

◆ 注意：

H08-15 参数值等于实际惯量比时，速度环增益 (H08-00/H08-03) 的数值能代表实际速度环最大跟随频率。

H08-18	名称	速度前馈滤波时间常数			设定方式	运行设定	相关模式	P
	设定范围	0.00~64.00	单位	ms	生效方式	立即生效	出厂设定	0.50

设置针对速度前馈的滤波时间常数。

H08-19	名称	速度前馈增益			设定方式	运行设定	相关模式	P
	设定范围	0.0~100.0	单位	%	生效方式	立即生效	出厂设定	0.0

位置控制模式、全闭环功能下，将速度前馈信号乘以 H08-19，得到的结果称为速度前馈，作为速度指令的一部分。

增大此参数，可以提高位置指令响应，减小固定速度时的位置偏差。

调整时，首先，设定 H08-18 为一固定数值；然后，将 H08-19 设定值由 0 逐渐增大，直至某一设定值下，速度前馈取得效果。调整时，应反复调整 H08-18 和 H08-19，寻找平衡性好的设定。

◆ 注意：

速度前馈功能使能及速度前馈信号的选择请参考 [H05-19 \(速度前馈控制选择\)](#)。

H08-20	名称	转矩前馈滤波时间常数			设定方式	停机设定	相关模式	PS
	设定范围	0.00~64.00	单位	ms	生效方式	立即生效	出厂设定	0.50

设置针对转矩前馈的滤波时间常数。

H08-21	名称	转矩前馈增益			设定方式	运行设定	相关模式	PS
	设定范围	0.0~200.0	单位	%	生效方式	立即生效	出厂设定	0.0

非转矩控制模式下，将转矩前馈信号乘以 H08-21，得到的结果称为转矩前馈，作为转矩指令的一部分。

增大此参数，可提高对变化的速度指令的响应性。

增大此参数，可以提高位置指令响应，减小固定速度时的位置偏差。

调整转矩前馈参数时，首先保持 H08-20(转矩前馈滤波时间常数) 为默认值，逐步增大 H08-21，以增大转矩前馈的作用；当出现速度过冲时，保持 H08-21 不变，增大 H08-20。调整时，应反复调整 H08-20 和 H08-21，寻找平衡性好的设定。

◆ 注意：

转矩前馈功能使能及转矩前馈信号的选择请参考 [H06-11 \(转矩前馈控制选择\)](#)。

H08-22	名称	速度反馈滤波选项			设定方式	停机设定	相关模式	PS												
	设定范围	0~4	单位	-	生效方式	立即生效	出厂设定	0												
设置对速度反馈进行平均值滤波的次数。 滤波次数越大，速度反馈波动越小，但反馈延迟也越大，应注意。																				
<table border="1" style="margin-left: 40px;"> <thead> <tr> <th>设定值</th> <th>速度反馈滤波的设置</th> </tr> </thead> <tbody> <tr> <td>0</td> <td>禁止速度反馈平均滤波</td> </tr> <tr> <td>1</td> <td>速度反馈 2 次平均滤波</td> </tr> <tr> <td>2</td> <td>速度反馈 4 次平均滤波</td> </tr> <tr> <td>3</td> <td>速度反馈 8 次平均滤波</td> </tr> <tr> <td>4</td> <td>速度反馈 16 次平均滤波</td> </tr> </tbody> </table>									设定值	速度反馈滤波的设置	0	禁止速度反馈平均滤波	1	速度反馈 2 次平均滤波	2	速度反馈 4 次平均滤波	3	速度反馈 8 次平均滤波	4	速度反馈 16 次平均滤波
设定值	速度反馈滤波的设置																			
0	禁止速度反馈平均滤波																			
1	速度反馈 2 次平均滤波																			
2	速度反馈 4 次平均滤波																			
3	速度反馈 8 次平均滤波																			
4	速度反馈 16 次平均滤波																			
◆ 注意： H08-22>0 时 H08-23(速度反馈低通滤波截止频率)无效。																				

H08-23	名称	速度反馈低通滤波截止频率			设定方式	运行设定	相关模式	PS
	设定范围	100~4000	单位	Hz	生效方式	立即生效	出厂设定	4000
设置对速度反馈进行一阶低通滤波的截止频率。								
◆ 注意： 设置的越小，速度反馈波动越小，但反馈延迟也越大。 截止频率为 4000Hz，无滤波效果。								

H08-24	名称	伪微分前馈控制系数			设定方式	运行设定	相关模式	PS
	设定范围	0.0~100.0	单位	-	生效方式	立即生效	出厂设定	100.0
设置速度环控制方式。 当此系数设置为 100.0 时，速度环采用 PI 控制(速度环默认控制方式)，动态响应快； 当设为 0.0 时，速度环积分作用明显，可滤除低频干扰，但动态响应较慢。 通过调节 H08-24，可使得速度环既具有较快的响应性，又不会增大速度反馈超调，同时还能提升低频段的抗扰能力。								

## H09 组：自调整参数

H09-00	名称	自调整模式选择			设定方式	运行设定	相关模式	PST
	设定范围	0~2	单位	-	生效方式	立即生效	出厂设定	0

设置不同的增益调整模式，相关增益参数可手动设定或根据刚性表自动设定。

设定值	自调整的模式	备注
0	参数自调整无效，手动调节增益参数。	
1	参数自调整模式，用刚性表自动调节增益参数。	第二组增益不随刚性表自动变化
2	定位模式，用刚性表自动调节增益参数。	第二组增益随刚性表自动变化，且总比第一增益高一刚性等级，但不超过最高刚性等级。

H09-01	名称	刚性等级选择			设定方式	运行设定	相关模式	PST
	设定范围	0~31	单位	-	生效方式	立即生效	出厂设定	12

设置伺服系统的刚性，刚性等级越高，增益越强，响应也越快，但过强的刚性会引起振动。

0 级刚性最弱，31 级最强。

H09-02	名称	自适应陷波器模式选择			设定方式	运行设定	相关模式	PST
	设定范围	0~4	单位	-	生效方式	立即生效	出厂设定	0

设置自适应陷波器的工作模式。

设定值	自适应陷波器的工作模式
0	第三、第四组自适应陷波器参数不再自动更新，但可手动输入。
1	1 个自适应陷波器有效，第三组陷波器参数根据振动情况实时更新，不可手动输入。
2	2 个自适应陷波器有效，第三、第四组陷波器参数根据振动情况实时更新，不可手动输入。
3	仅测试共振频率，在 H09-24 中显示。
4	清除自适应陷波器，恢复第 3 组和第 4 组陷波器的值到出厂状态。

H09-03	名称	在线惯量辨识模式			设定方式	运行设定	相关模式	PST
	设定范围	0~3	单位	-	生效方式	立即生效	出厂设定	0

设置是否开启在线惯量辨识以及在线惯量辨识时惯量比更新的速度。

设定值	在线惯量辨识模式	备注
0	关闭在线惯量辨识。	
1	开启在线惯量辨识，缓慢变化。	适用于实际负载惯量比几乎不变的场合
2	开启在线惯量辨识，一般变化。	适用于实际负载惯量比发生缓慢变化的场合
3	开启在线惯量辨识，快速变化。	适用于实际负载惯量比发生快速变化的场合

H09-04	名称	低频共振抑制模式选择			设定方式	运行设定	相关模式	P
	设定范围	0~1	单位	-	生效方式	立即生效	出厂设定	0

设置低频共振抑制的模式。

设定值	低频共振抑制模式
0	手动设置低频共振抑制滤波器的参数 (H09-38 和 H09-39)
1	自动设置低频共振抑制滤波器的参数 (H09-38 和 H09-39)

H09-05	名称	离线惯量辨识模式选择			设定方式	停机设定	相关模式	PST
	设定范围	0~1	单位	-	生效方式	立即生效	出厂设定	0

设置离线惯量辨识的模式，离线惯量辨识功能可通过功能码 H0D-02 使能。

设定值	离线惯量辨识的模式	备注
0	正反三角波模式	适用于电机可动行程较短的场合。
1	JOG 点动模式	适用于电机可动行程较长的场合。

离线惯量辨识操作请参考“6.2.1 离线惯量辨识”。

H09-06	名称	惯量辨识最大速度			设定方式	停机设定	相关模式	PST
	设定范围	100~1000	单位	rpm	生效方式	立即生效	出厂设定	500

设置离线惯量辨识模式下，允许的电机最大速度指令。

惯量辨识时速度越大，辨识结果越准确，通常保持默认值即可。

H09-07	名称	惯量辨识时加速至最大速度时间常数			设定方式	停机设定	相关模式	PST
	设定范围	20~800	单位	ms	生效方式	立即生效	出厂设定	125

设置离线惯量辨识下，电机从 0rpm 加速至惯量辨识最大速度 (H09-06) 的时间。

H09-08	名称	单次惯量辨识完成后等待时间			设定方式	停机设定	相关模式	PST
	设定范围	50~10000	单位	ms	生效方式	立即生效	出厂设定	800

设置使用正反三角波模式离线惯量辨识功能 (H09-05=1) 时连续两次速度指令间的时间间隔。

H09-09	名称	完成单次惯量辨识电机转动圈数			设定方式	显示	相关模式	PST
	设定范围	0.00~2.00	单位	r	生效方式	-	出厂设定	-

显示使用正反三角波模式离线惯量辨识功能 (H09-05=1) 时需要电机转动的圈数。

◆ 注意：

使用离线惯量辨识功能时，务必确保电机在此停止位置处的可运行行程大于 H09-09 设置值，否则，应适当减小 H09-06 或 H09-07 设置值，直至满足该要求。

H09-12	名称	第一组陷波器频率			设定方式	运行设定	相关模式	PS
	设定范围	50~4000	单位	Hz	生效方式	立即生效	出厂设定	4000

设置陷波器的中心频率，即机械共振频率。

转矩控制模式下、陷波器频率为 4000Hz 时，陷波功能无效。

H09-13	名称	第一组陷波器宽度等级			设定方式	运行设定	相关模式	PS
	设定范围	0~20	单位	-	生效方式	立即生效	出厂设定	2

设置陷波器的宽度等级，通常保持默认值即可。

陷波器宽度等级：陷波器宽度和陷波器中心频率的比值。

H09-14	名称	第一组陷波器深度等级			设定方式	运行设定	相关模式	PS
	设定范围	0~99	单位	-	生效方式	立即生效	出厂设定	0

设置陷波器的深度等级。

陷波器深度等级：陷波器中心频率处输入与输出间的比值关系。

此参数越大，陷波深度越小，对机械振动的抑制效果越弱，但设置过大可能导致系统不稳定，使用时应注意。

陷波器使用方法请参考“[6.6 振动抑制](#)”。

H09-15	名称	第二组陷波器频率			设定方式	运行设定	相关模式	PS
	设定范围	50~4000	单位	Hz	生效方式	立即生效	出厂设定	4000

H09-16	名称	第二组陷波器宽度等级			设定方式	运行设定	相关模式	PS
	设定范围	0~20	单位	-	生效方式	立即生效	出厂设定	2

H09-17	名称	第二组陷波器深度等级			设定方式	运行设定	相关模式	PS
	设定范围	0~99	单位	-	生效方式	立即生效	出厂设定	0

第二组陷波器的参数，参数说明与第一组陷波器相同。

H09-18	名称	第三组陷波器频率			设定方式	运行设定	相关模式	PS
	设定范围	50~4000	单位	Hz	生效方式	立即生效	出厂设定	4000

H09-19	名称	第三组陷波器宽度等级			设定方式	运行设定	相关模式	PS
	设定范围	0~20	单位	-	生效方式	立即生效	出厂设定	2

H09-20	名称	第三组陷波器深度等级			设定方式	运行设定	相关模式	PS
	设定范围	0~99	单位	-	生效方式	立即生效	出厂设定	0

第三组陷波器的参数，参数说明见 H09-12、H09-13、H09-14。

◆ 注意：

第三组陷波器可配置为自适应陷波器 (H09-02= 1 或 2)，此时，陷波器参数由伺服驱动器自动更新，无法手动修改，陷波器频率为 4000Hz 时，陷波功能无效。

H09-21	名称	第四组陷波器频率			设定方式	运行设定	相关模式	PS
	设定范围	50~4000	单位	Hz	生效方式	立即生效	出厂设定	4000

H09-22	名称	第四组陷波器宽度等级			设定方式	运行设定	相关模式	PS
	设定范围	0~20	单位	-	生效方式	立即生效	出厂设定	2

H09-23	名称	第四组陷波器深度等级			设定方式	运行设定	相关模式	PS
	设定范围	0~99	单位	-	生效方式	立即生效	出厂设定	0

第四组陷波器的参数，参数说明见 H09-12、H09-13、H09-14。

◆ 注意：

第四组陷波器可配置为自适应陷波器 (H09-02= 1 或 2)，此时，参数由伺服驱动器自动设置，无法手动修改，陷波器频率为 4000Hz 时，陷波功能无效。

H09-24	名称	共振频率辨识结果			设定方式	显示	相关模式	PS
	设定范围	0~2	单位	Hz	生效方式	-	出厂设定	0

H09-02( 自适应陷波器模式选择 )=3 时，显示当前的机械共振频率。

H09-30	名称	转矩扰动补偿增益			设定方式	运行设定	相关模式	PS
	设定范围	0.0~100.0	单位	%	生效方式	立即生效	出厂设定	0.0

非转矩控制模式下，设置扰动转矩补偿增益的大小。

扰动转矩补偿可抑制外部扰动转矩对速度的影响，此参数设置的越大补偿效果越强，抗扰能力也越强，但是如果设置的过大会引起振动和噪声，需要和 H09-31 配合使用。

H09-31	名称	转矩扰动观测器滤波时间常数			设定方式	运行设定	相关模式	PS
	设定范围	0.00~25.00	单位	ms	生效方式	立即生效	出厂设定	0.50

非转矩控制模式下，设置扰动转矩补偿滤波器的滤波时间常数。

此参数对 H09-30 扰动转矩补偿起平滑作用，滤波时间设置的越大，扰动转矩补偿生效越慢，但噪声会降低。

调整时，首先，设定 H09-31 为较大数值；然后，将 H09-30 设定值由 0 逐渐增大，直至某一设定值下，扰动观测器取得效果；最后，保证扰动观测器始终有效的前提下，逐渐减小 H09-31 设定值。

H09-38	名称	低频共振频率			设定方式	运行设定	相关模式	P
	设定范围	1.0~100.0	单位	Hz	生效方式	立即生效	出厂设定	100.0

位置控制、全闭环功能下，设置低频共振抑制滤波器的频率，设置为 100.0Hz 时，滤波器无效。

当 H09-04=1( 自动设置低频共振抑制参数 ) 时，此参数由伺服驱动器自动设置。

H09-39	名称	低频共振频率滤波设定			设定方式	运行设定	相关模式	P
	设定范围	0~10	单位	-	生效方式	立即生效	出厂设定	2

位置控制、全闭环功能下，设置低频共振抑制陷波器的宽度等级，通常保持默认值即可。

设定值	低频共振抑制中心频率	低频共振抑制宽度
0	H09-38	0，即只抑制中心频率处的振动
1~10	H09-38	$H09-38 \times H09-39 \times 4\%$

H09-39 设定值增大，可增大低频共振抑制的频率范围，但会导致定位时间变长；但设定值过小，在负载振动频率会发生变化的场合无法完全抑制低频共振（如皮带负载），设定时，应边调试边设定。

H09-04=1( 自动设置低频共振抑制参数 ) 时，此参数由伺服驱动器自动设置。

H09-38( 低频共振频率 )=100.0Hz 时，滤波无作用。

## H0A 组：故障与保护参数

H0A-03	名称	掉电保存功能使能选择			设定方式	运行设定	相关模式	-
	设定范围	0~1	单位	-	生效方式	立即生效	出厂设定	0
是否执行掉电保存功能选择：								
		设定值	功能	备注				
		0	不使能	不执行掉电保存功能				
		1	使能	执行掉电保存功能，驱动器将自动保存掉电时编码器反馈脉冲计数值 (H0B-17)，重新上电后，可通过对应功能码查看。				

H0A-04	名称	电机过载保护增益			设定方式	停机设定	相关模式	-
	设定范围	50~300	单位	%	生效方式	立即生效	出厂设定	100
通过 H0A-04，设置电机过载故障 Er.620 报出的时间。								
根据电机的发热情况更改该值，可以使电机出现过载保护故障的时间提前或延后，50% 可使时间减少一半，150% 则增长至 1.5 倍。								
该值的设定应以电机实际的发热情况为根据，需谨慎使用！								

H0A-08	名称	过速故障阈值			设定方式	运行设定	相关模式	PST
	设定范围	0~10000	单位	rpm	生效方式	立即生效	出厂设定	0
设定驱动器发生过速故障时的电机转速阈值。								
		设定值	判定阈值	过速故障 Er.500 判定条件				
		0	电机最大转速 × 1.2	当速度反馈值多次大于过速故障阈值时，驱动器发生 Er.500(过速故障)。				
		1~10000	若 H0A-08 ≥ (电机最大转速 × 1.2) 过速故障阈值：电机最大转速 × 1.2					
			若 H0A-08 < (电机最大转速 × 1.2) 过速故障阈值：H0A-08					

H0A-09	名称	最大位置脉冲频率			设定方式	停机设定	相关模式	P
	设定范围	100~4000	单位	kHz	生效方式	立即生效	出厂设定	4000
设置位置控制模式下，位置指令来源为脉冲指令 (H05-00=0) 时，输入脉冲最大频率。								
当实际脉冲输入频率大于 H0A-09 设定值时，伺服驱动器将发生 Er.B01(位置指令输入异常)。								

H0A-10	名称	位置偏差过大故障阈值			设定方式	运行设定	相关模式	P
	设定范围	1~1073741824	单位	编码器 / 指令单位	生效方式	立即生效	出厂设定	3145728
驱动器默认值为 3145728。								
设定位置控制模式下位置偏差过大故障阈值。								
当位置偏差大于该阈值时，伺服驱动器将发生 Er.B00(位置偏差过大)。								



H0A-12	名称	飞车保护功能使能			设定方式	运行设定	相关模式	PST
	设定范围	0~1	单位	-	生效方式	立即生效	出厂设定	1
飞车保护功能使能：								
设定值		功能	备注					
0		不使能	当处于垂直或被拖负载应用情况下时，请设置 H0A-12 为零，屏蔽飞车故障 (Er.234) 检测。					
1		使能	开启飞车保护功能。					

H0A-16	名称	低频共振位置偏差判断阈值			设定方式	运行设定	相关模式	P
	设定范围	1~1000	单位	编码器单位	生效方式	立即生效	出厂设定	5
设置伺服驱动器启用自动低频共振抑制功能 (H09-04=1)，判断机械是否发生低频共振时，位置偏差的判断阈值。当位置偏差大于 H0A-16 设定值时，认为发生了低频共振；降低 H0A-16 可提高低频共振检测灵敏度。								

H0A-17	名称	位置设定单位选择			设定方式	停机设定	相关模式	P
	设定范围	0~1	单位	-	生效方式	立即生效	出厂设定	0
H05-21、H05-22 和 H0A-10 位置设定的单位选择是编码器脉冲单位，还是输入指令单位。								
设定值		说明						
0		编码器脉冲单位						
1		指令单位						

H0A-19	名称	DI8 滤波时间常数			设定方式	停机设定	相关模式	-
	设定范围	0~255	单位	25ns	生效方式	再次通电	出厂设定	80

H0A-20	名称	DI9 滤波时间常数			设定方式	停机设定	相关模式	-
	设定范围	0~255	单位	25ns	生效方式	再次通电	出厂设定	80
DI8 和 DI9 是高速 DI 输入端口，当外部输入信号存在尖峰干扰时，可通过设置 H0A-19 或 H0A-20，滤除尖峰干扰。								
◆ 注意： 汇川驱动调试平台示波器中显示的是滤波前的 DI8 和 DI9 信号，信号宽度低于 0.25ms 时不显示。								

H0A-24	名称	低速脉冲输入端子滤波时间常数			设定方式	停机设定	相关模式	P
	设定范围	0~255	单位	25ns	生效方式	再次通电	出厂设定	30
设置位置控制模式下，位置指令来源为脉冲指令 (H05-00=0)，选用低速脉冲输入端子 (H05-01=0) 时，针对低速脉冲输入端子的滤波时间常数。								
当低速脉冲输入端子存在尖峰干扰时，可通过设置 H0A-24 对尖峰干扰进行抑制，以防止干扰信号进入伺服驱动器造成电机误动作。								
		输入脉冲最大频率		推荐滤波参数 (单位：25ns)				
		<167k		30				
		167k~250k		20				
		250k~500k		10				

H0A-25	名称	速度反馈显示值滤波时间常数			设定方式	停机设定	相关模式	-
	设定范围	0~5000	单位	ms	生效方式	立即生效	出厂设定	50
设置速度反馈信号用于显示时的滤波时间常数，使速度显示更加平滑。								

H0A-26	名称	电机过载屏蔽使能			设定方式	停机设定	相关模式	-
	设定范围	0~1	单位	-	生效方式	立即生效	出厂设定	0

设置是否使能电机过载检测。

设定值	功能
0	开放电机过载检测。
1	屏蔽电机过载警告 (Er.909) 和故障 (Er.620) 检测。

◆ 注意：

谨慎使用电机过载屏蔽功能，否则将导致电机烧毁！

H0A-27	名称	速度 DO 滤波时间常数			设定方式	停机设定	相关模式	-
	设定范围	0~5000	单位	ms	生效方式	立即生效	出厂设定	10

设置针对速度反馈、位置指令对应的速度信息的低通滤波时间常数。

通过 H0A-27 可设置针对速度反馈信号判断速度相关 DO 输出 (电机旋转信号 TGON, 速度一致 V-CMP, 速度到达 V-ARR, 零速信号 ZERO), 4 个 DO 信号说明请参考“[5.3.5 速度相关 DO 输出功能](#)”。

通过 H0A-27 可设置位置指令转化成速度信息时的滤波时间常数。

H0A-28	名称	正交编码器滤波时间常数			设定方式	停机设定	相关模式	-
	设定范围	0~255	单位	25ns	生效方式	再次通电	出厂设定	30

设置该参数后可以对增量式正交编码器反馈信号存在的尖峰干扰进行滤波抑制。

已知电机实际转速，滤波时间常数的推荐值如下表所示：

电机实际转速 (单位: rpm)	推荐滤波参数 (单位: 25ns)
4000~6000	20
<4000	30

H0A-30	名称	高速脉冲输入端子滤波时间常数			设定方式	停机设定	相关模式	P
	设定范围	0~255	单位	25ns	生效方式	再次通电	出厂设定	3

设置位置控制模式下，位置指令来源为脉冲指令 (H05-00=0)，选用高速脉冲输入端子 (H05-01=1) 时，针对高速脉冲输入端子的滤波时间常数。

当高速脉冲输入端子存在尖峰干扰时，可通过设置 H0A-30 对尖峰干扰进行抑制，以防止干扰信号进入伺服驱动器造成电机误动作。

输入脉冲最大频率	推荐滤波参数 (单位: 25ns)
500k~1M	5
>1M	3

H0A-32	名称	堵转过温保护时间窗口			设定方式	运行设定	相关模式	-
	设定范围	10 ~ 65535	单位	ms	生效方式	立即生效	出厂设定	200

设置伺服驱动器检测出堵转过温故障 (Er.630) 的时间阈值。

通过改变 H0A-32 可调整堵转过温故障检测灵敏度。

H0A-33	名称	堵转过温保护使能			设定方式	运行设定	相关模式	-
	设定范围	0~1	单位	-	生效方式	立即生效	出厂设定	1
设置是否使能电机堵转过温保护 (Er.630) 检测:								
		设定值		功能				
		0		屏蔽电机堵转过温保护 (Er.630) 检测				
		1		使能电机堵转过温保护 (Er.630) 检测				

H0A-36	名称	编码器多圈溢出故障选择			设定方式	停机设定	相关模式	PST
	设定范围	0~1	单位	-	生效方式	立即生效	出厂设定	0
绝对位置线性模式 (H0201=1)，无需检测编码器多圈溢出故障时，设置 H0A36=1 屏蔽多圈溢出故障。								
		设定值		功能				
		0		不屏蔽				
		1		屏蔽				

H0A-40	名称	软限位设置			设定方式	停机设定	相关模式	PST
	设定范围	0~2	单位	1	生效方式	立即生效	出厂设定	0
		设定值		功能				
		0		不使能软限位				
		1		上电后立即使能软限位				
		2		原点回零后使能软限位				

H0A-41	名称	软限位最大值			设定方式	停机设定	相关模式	PST
	设定范围	-2147483648~ 2147483647	单位	指令单位	生效方式	立即生效	出厂设定	2147483648
H0A-43	名称	软限位最小值			设定方式	停机设定	相关模式	PST
	设定范围	-2147483648~ 2147483647	单位	指令单位	生效方式	立即生效	出厂设定	-2147483648

软限位功能设置:

H0A-40 等于 0 时，不使能软限位功能。

H0A-40 等于 1 时，驱动器上电后立即使能软限位功能。当绝对位置计数器 (H0B-07) 大于 H0A-41 发生 Er.950 警告，执行正向超程停机；当绝对位置计数器 (H0B-07) 小于 H0A-43 发生 Er.952 警告，执行负向超程停机。

H0A-40 等于 2 时，驱动器上电后原点复归前不使能软限位功能。原点复归后当绝对位置计数器 (H0B-07) 大于 H0A-41 发生 Er.950 警告，执行正向超程停机；原点复归后当绝对位置计数器 (H0B-07) 小于 H0A-43 发生 Er.952 警告，执行正向超程停机。

H0A-47	名称	抱闸保护检测使能			设定方式	运行设定	相关模式	ALL
	设定范围	0~1	单位	-	生效方式	立即生效	出厂设定	0
设定值等于 0 时，不使能抱闸保护检测功能；设置值等于 1 时，使能抱闸保护检测功能。								

H0A-48	名称	软限位设置			设定方式	运行设定	相关模式	ALL
	设定范围	0~300.0	单位	%	生效方式	立即生效	出厂设定	30.0
H0D-24 等于 1 时，进行 Z 轴重力负载辨识，辨识成功后检测值写入 H0A-48 内，此检测值也可以手动设定。								

## H0B 组：监控参数

H0B-00	名称	实际电机转速			类别	显示	相关模式	PST
	设定范围	-	单位	rpm			出厂设定	-

显示伺服电机实际转速，经四舍五入显示，精度为 1rpm。

通过 H0A-25(速度反馈显示值滤波时间常数)可设定针对 H0B-00 的滤波时间常数。

H0B-01	名称	速度指令			类别	显示	相关模式	PS
	设定范围	-	单位	rpm			出厂设定	-

位置和速度模式下，显示驱动器当前速度指令值，精度为 1rpm。

H0B-02	名称	内部转矩指令			类别	显示	相关模式	PST
	设定范围	-	单位	%			出厂设定	-

显示当前的转矩指令值，精度为 0.1%，100.0% 对应于 1 倍电机额定转矩。

H0B-03	名称	输入信号 (DI 信号) 监视			类别	显示	相关模式	PST
	设定范围	-	单位	-			出厂设定	-

显示 9 个硬件 DI 端子当前的电平状态，未滤波。

显示方式：数码管上半部亮表示高电平（用“1”表示）；下半部亮表示低电平（用“0”表示）。

以 DI1 端子为低电平，DI2~DI9 端子为高电平为例：对应二进制码为“111111110”，汇川驱动调试平台软件可读取 H0B-03 当前的十进制数值为：510。

面板显示如下：

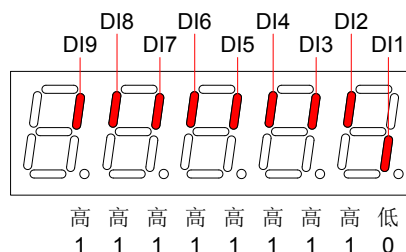

H0B-05	名称	输出信号 (DO 信号) 监视			类别	显示	相关模式	PST
	设定范围	-	单位	-			出厂设定	-

显示 5 个 DO 端子当前的电平状态，未滤波。

显示方法：数码管上半部亮表示高电平（用“1”表示）；下半部亮表示低电平（用“0”表示）

以 DO1 端子为低电平，DO2~DO5 端子为高电平为例：对应二进制码为“11110”；汇川驱动调试平台软件可读取 H0B-05 当前的十进制数值为：30。

面板显示如下：

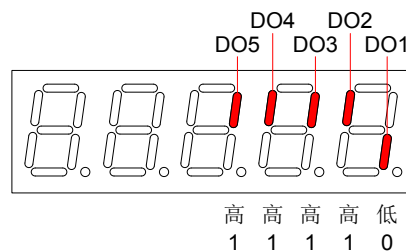

H0B-07	名称	绝对位置计数器			类别	显示	相关模式	PST
	设定范围	-	单位	指令单位			出厂设定	-

位置模式下，显示电机当前绝对位置 ( 指令单位 )。  
该功能码为 32 位，面板显示为十进制数据。

H0B-09	名称	机械角度			类别	显示	相关模式	PST
	设定范围	-	单位	编码器单位			出厂设定	-

显示电机当前机械角度 ( 编码器单位 )，0 对应于机械角度 0°。  

$$\text{实际机械角度} = \frac{\text{H0B-09}}{\text{H0B-09最大值}+1} \times 360.0^\circ$$
 增量式编码器 H0B-09 最大值：编码器线数 × 4-1( 例：2500 线增量式编码器，H0B-09 最大值为 9999)  
 绝对式编码器 H0B-09 最大值：65535

H0B-10	名称	电气角度			类别	显示	相关模式	PST
	设定范围	-	单位	°			出厂设定	-

显示电机当前电角度，精度为 0.1°。  
电机旋转时，电气角度变化范围为 ±360.0°；当电机为 4 对极时，电机每旋转一圈时会经过 4 次 0° ~ 359° 变化；同理，当电机为 5 对极时，电机每旋转一圈电气角度会经过 5 次 0° ~ 359° 变化。

H0B-11	名称	输入位置指令对应速度信息			类别	显示	相关模式	P
	设定范围	-	单位	rpm			出厂设定	-

位置模式下，显示驱动器单个位置控制周期的位置指令对应的速度值。  
通过 H0A-27 可设置位置指令转化成速度信息时的滤波时间常数。

H0B-12	名称	平均负载率			类别	显示	相关模式	PST
	设定范围	-	单位	%			出厂设定	-

显示平均负载转矩占电机额定转矩的百分比，精度为 0.1%，100.0% 对应于 1 倍电机额定转矩

H0B-13	名称	输入位置指令计数器			类别	显示	相关模式	P
	设定范围	-	单位	指令单位			出厂设定	-

位置模式下，伺服运行过程中，统计并显示未经过电子齿轮比分倍频的位置指令个数。  
该功能码为 32 位，面板显示为十进制数据。

H0B-15	名称	编码器位置偏差计数器			类别	显示	相关模式	P
	设定范围	-	单位	编码器单位			出厂设定	-

位置模式下，统计并显示电子齿轮比分倍频后的位置偏差数值。  
该功能码为 32 位，面板显示为十进制数据。

◆ 注意：  
在满足 H05-16( 位置偏差清除条件 ) 设定条件时，可对 H0B-15 进行清零操作。

H0B-17	名称	反馈脉冲计数器			类别	显示	相关模式	PST
	设定范围	-	单位	编码器单位			出厂设定	-

在任何模式下，对编码器反馈的位置脉冲进行计数。  
该功能码为 32 位，面板显示为十进制数据。

H0B-19	名称	总上电时间			类别	显示	相关模式	PST
	设定范围	-	单位	s			出厂设定	-

该功能码用于记录伺服驱动器总共运行的时间。  
该功能码为 32 位，面板显示为十进制数据。

◆ 注意：  
当驱动器发生短时间内连续多次上下电的情况下，总上电时间记录可能会存在小于 1 小时的偏差。

H0B-21	名称	AI1 采样电压值			类别	显示	相关模式	PST
	设定范围	-	单位	V			出厂设定	-

模拟通道 1 实际的采样电压值，显示精度为 0.01V。

H0B-22	名称	AI2 采样电压值			类别	显示	相关模式	PST
	设定范围	-	单位	V			出厂设定	-

模拟通道 2 对应的采样电压，显示精度为 0.01V。

H0B-24	名称	相电流有效值			类别	显示	相关模式	PST
	设定范围	-	单位	A			出厂设定	-

伺服电机相电流有效值，显示精度为 0.01A。

H0B-26	名称	母线电压值			类别	显示	相关模式	PST
	设定范围	-	单位	V			出厂设定	-

驱动器主回路输入电压经整流后的直流母线电压值，显示精度为 0.01V。

H0B-27	名称	模块温度值			类别	显示	相关模式	PST
	设定范围	-	单位	°C			出厂设定	-

驱动器内部模块温度值，可作为当前驱动器实际温度的参考值。

H0B-33	名称	故障记录			设定方式	运行设定	相关模式	PST
	设定范围	0~9	单位	-	生效方式	立即生效	出厂设定	0

用于选择查看伺服驱动器最近 10 次故障，该功能码用于设定拟查看的故障次数：

设定值	所选故障次数
0	当前故障
1	上 1 次故障
2	上 2 次故障
.....	.....
9	上 9 次故障

H0B-34	名称	所选次数故障码			类别	显示	相关模式	PST
	设定范围	-	单位	-			出厂设定	-

H0B-35	名称	所选故障时间戳			类别	显示	相关模式	PST
	设定范围	-	单位	s			出厂设定	-

H0B-37	名称	所选故障时电机转速			类别	显示	相关模式	PST
	设定范围	-	单位	rpm			出厂设定	-

H0B-38	名称	所选故障时电机 U 相电流			类别	显示	相关模式	PST
	设定范围	-	单位	A			出厂设定	-

H0B-39	名称	所选故障时电机 V 相电流			类别	显示	相关模式	PST
	设定范围	-	单位	A			出厂设定	-

H0B-40	名称	所选故障时母线电压			类别	显示	相关模式	PST
	设定范围	-	单位	V			出厂设定	-

H0B-41	名称	所选故障时输入端子状态			类别	显示	相关模式	PST
	设定范围	-	单位	-			出厂设定	-

H0B-42	名称	所选故障时输出端子状态			类别	显示	相关模式	PST
	设定范围	-	单位	-			出厂设定	-

H0B-34 至 H0B-42 均用于查看 H0B-34 显示的故障发生时，相应的参数信息。

H0B-53	名称	位置偏差计数器			类别	显示	相关模式	P
	设定范围	-	单位	指令单位			出厂设定	-

位置控制模式下，未经过电子齿轮比的位置偏差数值。该功能码为 32 位，面板显示为十进制数据。

位置偏差（指令单位）是经过编码器位置偏差折算后的值，做除法运算时，有精度损失。

H0B-55	名称	实际电机转速			类别	显示	相关模式	PST
	设定范围	-	单位	rpm			出厂设定	-

显示伺服电机的实际运行转速，精度为 0.1rpm。

该功能码为 32 位，面板显示为十进制数据。

通过 H0A-25 可设置针对显示用速度反馈滤波时间常数。

H0B-58	名称	机械绝对位置（低 32 位）			类别	显示	相关模式	PST
	设定范围	-	单位	编码器单位			出厂设定	0

显示使用绝对值功能时，机械对应的位置反馈低 32 位数值（编码器单位）。

H0B-60	名称	机械绝对位置（高 32 位）			类别	显示	相关模式	PST
	设定范围	-	单位	编码器单位			出厂设定	0

显示使用绝对值功能时，机械对应的位置反馈高 32 位数值（编码器单位）。

H0B-64	名称	实时输入位置指令计数器			类别	显示	相关模式	PST
	设定范围	-	单位	指令单位			出厂设定	-
显示未经过电子齿轮比分倍频之前的位置指令计数器，与伺服当前状态、控制模式无关。								

H0B-70	名称	绝对值编码器旋转圈数			类别	显示	相关模式	PST
	设定范围	-	单位	1Rev			出厂设定	-
显示绝对值编码器的旋转圈数。								

H0B-71	名称	绝对值编码器的 1 圈内位置			类别	显示	相关模式	PST
	设定范围	-	单位	编码器单位			出厂设定	-
显示绝对值编码器的单圈位置反馈数值。								

H0B-77	名称	绝对值编码器绝对位置 (低 32 位)			类别	显示	相关模式	PST
	设定范围	-	单位	编码器单位			出厂设定	-
显示绝对值编码器的位置反馈数值，低 32 位数据。								

H0B-79	名称	绝对值编码器绝对位置 (高 32 位)			类别	显示	相关模式	PST
	设定范围	-	单位	编码器单位			出厂设定	-
显示绝对值编码器的位置反馈数值，高 32 位数据。								

H0B-81	名称	旋转负载单圈位置 (低 32 位)			类别	显示	相关模式	PST
	设定范围	-	单位	编码器单位			出厂设定	-
显示绝对值系统工作模式为旋转模式时，旋转负载的位置反馈数值，低 32 位数据。								

H0B-83	名称	旋转负载单圈位置 (高 32 位)			类别	显示	相关模式	PST
	设定范围	-	单位	编码器单位			出厂设定	-
显示绝对值系统工作模式为旋转模式时，旋转负载的位置反馈数值，高 32 位数据。								

H0B-85	名称	旋转负载单圈位置			类别	显示	相关模式	PST
	设定范围	-	单位	指令单位			出厂设定	-
显示绝对值系统工作模式为旋转模式时，旋转负载的位置反馈数值，高 32 位数据。								



## H0C 组：通信参数

H0C-00	名称	驱动器轴地址			设定方式	运行设定	相关模式	PST
	设定范围	1 ~ 127	单位	-	生效方式	立即生效	出厂设定	1

设定驱动器轴地址。

0: 广播地址, 上位机可通过广播地址对所有驱动器进行写操作, 驱动器收到广播地址的帧进行相应操作, 但不做回应。

1~127: 当多台伺服驱动器进行组网时, 每个驱动器只能有唯一的地址, 否则会导致通信异常或无法通信。

H0C-02	名称	串口波特率设置			设定方式	运行设定	相关模式	PST
	设定范围	0 ~ 5	单位	-	生效方式	立即生效	出厂设定	5

设置驱动器与上位机通信速率。

设定值	波特率设置
0	2400 Kbp/s
1	4800 Kbp/s
2	9600 Kbp/s
3	19200 Kbp/s
4	38400 Kbp/s
5	57600 Kbp/s

伺服驱动器的通信速率必须和上位机通信速率一致, 否则无法通信。

H0C-03	名称	MODBUS 数据格式			设定方式	运行设定	相关模式	PST
	设定范围	0 ~ 3	单位	-	生效方式	立即生效	出厂设定	0

设置驱动器与上位机通信时的数据校验方式。

设定值	数据格式
0	无校验, 2 个结束位
1	偶校验, 1 个结束位
2	奇校验, 1 个结束位
3	无校验, 1 个结束位

伺服驱动器数据格式必须和上位机一致, 否则通信无法进行。

H0C-08	名称	CAN 通信速率设置			设定方式	运行设定	相关模式	PST
	设定范围	0 ~ 7	单位	-	生效方式	立即生效	出厂设定	5

设置使用 CAN 通信 (CANlink 或 CANopen) 时, 驱动器与上位机的通信速率。

设定值	通讯速率
0	20 K
1	50 K
2	100 K
3	125 K
4	250 K
5	500 K
6	1 M
7	1 M

伺服驱动器通信速率必须和上位机一致, 否则通信无法进行。

H0C-09	名称	通信 VDI			设定方式	停机设定	相关模式	PST
	设定范围	0~1	单位	-	生效方式	立即生效	出厂设定	0

设置是否使用虚拟数字信号输入端子 (Virtual Digital Input, 简称 VDI)。

设定值	通信 VDI
0	禁止
1	使能

H0C-10	名称	上电后 VDI 默认值			设定方式	运行设定	相关模式	PST
	设定范围	0~65535	单位	-	生效方式	再次通电	出厂设定	0

设置上电后 VDI 默认值。  
请按以下步骤使用 VDI:

```

graph TD
    Start([开始]) --> SetH0C09[设定 H0C-09=1]
    SetH0C09 -.-> Note1[使能通信 VDI]
    SetH0C09 --> SetH0C10[设置 H0C-10]
    SetH0C10 -.-> Note2[设置上电后 VDI 默认虚拟电平值]
    SetH0C10 --> SetH17[设置 H17组 VDI参数]
    SetH17 -.-> Note3[设置 VDI 端子对应的 DI 功能, 选择端子逻辑]
    SetH17 --> SetH31[设置 H31-00]
    SetH31 -.-> Note4[设置 VDI 端子逻辑]
    SetH31 --> End([结束])
  
```

首次上电, VDI 端子逻辑由 H0C-10 决定。之后, VDI 端子逻辑由 H31-00(VDI 虚拟电平) 决定。  
H0C-10 在面板上显示为十进制, H31-00 面板不可见, 转化成二进制后, H0C-10(H31-00) 的 bit(n)=1 表示 VDI(n+1) 端子逻辑为“1”, bit(n)=0 表示 VDI(n+1) 端子逻辑为“0”。

H0C-11	名称	通信 VDO			设定方式	停机设定	相关模式	PST
	设定范围	0~1	单位	-	生效方式	立即生效	出厂设定	0

设置是否使用虚拟数字信号输出端子 (Visual Digital Output, 简称 VDO)。

设定值	通信 VDO
0	禁止
1	使能

H0C-12	名称	VDO 功能选择为 0 时的默认电平			设定方式	停机设定	相关模式	PST
	设定范围	0~65535	单位	-	生效方式	立即生效	出厂设定	0

设置 VDO 功能选择为 0(不分配 DO 功能) 时, 默认的虚拟电平值。

请按以下步骤使用 VDO:



H0C-12和 H17-32在面板上显示为十六进制, 转化成二进制后, H0C-12(H17-32)的 bit(n)=1 表示 VDO(n+1) 端子逻辑为“1”, bit(n)=0 表示 VDO(n+1) 端子逻辑为“0”。

建议 H17 组 VDO 端子逻辑电平选择设置成与 H0C-12 相反的逻辑, 以便区分。

H0C-13	名称	Modbus 通信写入功能码是否更新到 EEPROM			设定方式	运行设定	相关模式	PST
	设定范围	0~1	单位	-	生效方式	立即生效	出厂设定	1

设置通过 Modbus 通信方式写入的功能是否保存入 EEPROM。

设定值	通信写入功能码是否更新到 EEPROM
0	不更新。
1	除 H0B 和 H0D 组, 其他组功能码设定值将被实时存储入 EEPROM。

◆ 注意:

H0C-13 的更改值总是会被保存入 EEPROM。

更改的参数默认不需要掉电保存, 因为如果长时间大批量更改的功能码数值并存储入 EEPROM, 将导致 EEPROM 损坏, 驱动器发生 Er.108(参数存储故障)。如果需要将更改的参数进行掉电保存, 请将 H0C-13 置 1。

H0C-14	名称	MODBUS 错误码			设定方式	显示	相关模式	-
	设定范围	0~65535	单位	1	生效方式		出厂设定	-

当发生通信故障时，显示错误码。错误码定义如下：

新协议 ( 标准协议 )	旧协议
0x0001- 非法命令码	0x0002- 命令码不是 0x03/0x06/0x10
0x0002- 非法数据地址	0x0004- 伺服计算接收到数据帧的 CRC 校验码与数据帧内校验码不相等
0x0003- 非法数据	0x0008- 访问的功能码不存在
0x0004- 从站设备故障	0x0010- 写入功能码的值超出功能码上下限
	0x0080- 被写功能码只能在伺服停机状态下修改，而伺服当前处于运行状态

H0C-14 在面板上为十六进制显示。

H0C-13	名称	CAN 通信写入功能码是否更新到 EEPROM			设定方式	运行设定	相关模式	PST
	设定范围	0 ~ 1	单位	-	生效方式	立即生效	出厂设定	0

具体使用方法请参考 H0C-13。

H0C-25	名称	MODBUS 指令应答延时			设定方式	运行设定	相关模式	PST
	设定范围	0 ~ 5000	单位	1	生效方式	立即生效	出厂设定	1

设置从机接收到上位机指令后距离应答上位机的延时。

H0C-26	名称	MODBUS 通信数据高低位顺序			设定方式	运行设定	相关模式	PST
	设定范围	0 ~ 1	单位	1	生效方式	立即生效	出厂设定	1

设置使用 MODBUS 通信时，针对 32 位数据的传送格式。

设定值	32 位数据高低位顺序
0	高 16 位在前，低 16 位在后
1	低 16 位在前，高 16 位在后

H0C-30	名称	MODBUS 错误帧格式选择			设定方式	运行设定	相关模式	PST
	设定范围	0 ~ 1	单位	1	生效方式	立即生效	出厂设定	1

设置发生通信错误时的报错协议。

设定值	错误帧格式选择
0	旧协议
1	新协议 ( 标准协议 )

## H0D 组：辅助功能参数

H0D-00	名称	软件复位			设定方式	停机设定	相关模式	-
	设定范围	0 ~ 1	单位	-	生效方式	立即生效	出厂设定	0

软件复位操作选择：

设定值	功能	备注
0	无操作	
1	使能	使能软件复位后，在无需掉电的情况下，驱动器内程序自动复位（类似执行上电时程序复位操作）

生效条件：

- ◆ 伺服非使能状态；
- ◆ 未发生第 1 类不可复位故障；
- ◆ 没有操作 EEPROM (H0A-03=1 时，软件复位功能无效)。

H0D-01	名称	故障复位			设定方式	停机设定	相关模式	-
	设定范围	0 ~ 1	单位	-	生效方式	立即生效	出厂设定	0

故障复位操作选择：

设定值	功能	备注
0	无操作	
1	使能	第一类和第二类可复位故障，在伺服非运行状态下，在原因解除后，可以通过使能故障复位功能，使驱动器停止故障显示，进入“rdy”状态。 第三类警告，可直接使用故障复位功能，与伺服当前运行状态无关。

◆ 注意：

故障分类请参考“[第 8 章 故障处理](#)”。

故障复位仅使面板停止故障显示，不表示参数更改生效。

该功能对不可复位故障无效，且在故障原因未解除时慎用该功能。

H0D-02	名称	离线惯量辨识使能			设定方式	运行设定	相关模式	-
	设定范围	-	单位	-	生效方式	立即生效	出厂设定	-

面板离线惯量辨识功能操作入口。在参数显示模式，切换到“H0D-02”功能码后，按下“SET”键即使能离线惯量辨识。

离线惯量辨识相关内容请参考“[6.2.1 离线惯量辨识](#)”。

H0D-03	名称	保留参数			设定方式	-	相关模式	-
	设定范围	-	单位	-	生效方式	-	出厂设定	-

H0D-05	名称	紧急停机			设定方式	运行设定	相关模式	
	设定范围	0~1	单位	-	生效方式	立即生效	出厂设定	0

紧急停机操作选择：

设定值	功能
0	无操作
1	使能紧急停机

不管驱动器处于何种运行状态，当该功能有效时，伺服驱动器马上按照伺服 OFF 停机方式 (H02-05) 进行停机。

H0D-10	名称	模拟通道自动调整			设定方式	停机设定	相关模式	-
	设定范围	0~2	单位	-	生效方式	立即生效	出厂设定	0

设置是否使能模拟通道自动调整功能，并选择需调整的通道。

设定值	功能
0	无操作
1	AI1 调整
2	AI2 调整

使用模拟通道自动调整功能，驱动器将自动校正模拟通道的零漂电压，以提高模拟信号检测精度。调整后的零漂值将自动存储入伺服驱动器对应的功能码 (H03-54 或 H03-59)。

H0D-11	名称	JOG 试运行功能			设定方式	-	相关模式	-
	设定范围	-	单位	-	生效方式	-	出厂设定	-

面板点动试运行功能入口功能码。

通过面板设置该功能码可以进行 JOG 试运行功能的相关操作模式，具体操作请参考 [“4.5.1 点动运行”](#)。

该功能与伺服控制模式无关。

H0D-17	名称	DIDO 强制输入输出使能			设定方式	运行设定	相关模式	-
	设定范围	0~3	单位	-	生效方式	立即生效	出厂设定	0

DIDO 强制输入输出使能操作选择：

设定值	功能
0	无操作
1	强制 DI 使能，强制 DO 不使能
2	强制 DO 使能，强制 DI 不使能
3	强制 DIDO 都使能

H0D-18	名称	DI 强制输入给定			设定方式	运行设定	相关模式	-
	设定范围	0~0x01FF	单位	-	生效方式	立即生效	出厂设定	0x01FF

当 DI 强制输入有效 (H0D-17=1 或 3) 时, 通过该参数设置 H03 组分配的 DI 功能的电平逻辑。  
H0D-18 在面板上为十六进制显示, 转化为二进制时, bit(n)=1 表示 DI 功能的电平逻辑为高电平, bit(n)=0 表示 DI 功能的电平逻辑为低电平。

例如:

H0D-18” 参数值为 0x01FE, 转化成二进制为 “11111110”, 因此, DI1 为低电平, DI2~DI9 端口为高电平, 也可以通过 H0B-03 监控 9 个 DI 端口电平状态信息。

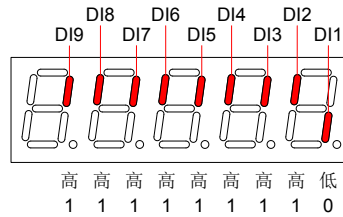

DI 功能是否有效应结合 H03 组设置的 DI 端子逻辑共同查看。

H0D-19	名称	DO 强制输出给定			设定方式	运行设定	相关模式	-
	设定范围	0~0x001F	单位	-	生效方式	立即生效	出厂设定	0

当 DO 强制输出有效 (H0D-17=2 或 3) 时, 通过该参数设置 H04 组分配的 DO 功能是否有效。

H0D-19 在面板上为十六进制显示, 转化为二进制时, bit(n)=1 表示 DO 功能有效, bit(n)=0 表示 DO 功能无效。例如:

H0D-19” 参数值为 0x1E, 转化成二进制为 “11110”, 因此, DO1 端口配置的 DO 功能无效, DO2~DI5 端口配置的 DO 功能有效, 然后再根据 H04 组 DO 逻辑电平设置信息进行处理后, 输出对应的 DO 端口电平。假定 H04 组 DO1~DO5 端子逻辑电平均选择为: 0- 有效时输出 L 低电平, 则由 H0B-05 查看显示结果如下:

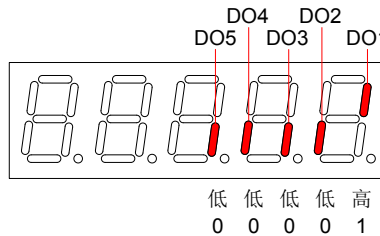

H0D-20	名称	绝对编码器复位使能			设定方式	停机设定	相关模式	ALL
	设定范围	0~2	单位	-	生效方式	立即生效	出厂设定	0

通过设置 H0D-20 复位编码器内部故障或复位编码器反馈多圈数据。

◆ 注: 执行复位编码器反馈多圈数据操作后, 编码器绝对位置发生突变, 需要进行机械原点复归操作。

设定值	功能
0	无操作
1	复位故障和多圈数据
2	复位故障和多圈数据

H0D-24	名称	重力负载辨识			设定方式	运行设定	相关模式	-
	设定范围	0~1	单位	-	生效方式	立即生效	出厂设定	0

H0D-24 等于 1 时, 伺服开启重力负载辨识功能, 辨识成功后检测值写入 H0A-48, 同时 H0D-24 恢复为 0。

## H0F 组：全闭环功能参数

H0F-00	名称	编码器反馈模式			设定方式	停机设定	相关模式	P
	设定范围	0 ~ 2	单位	-	生效方式	立即生效	出厂设定	0

设置全闭环控制时编码器反馈信号的来源。

设定值	编码器反馈模式	说明
0	内部编码器反馈	位置反馈信号来自伺服电机自带编码器
1	外部编码器反馈	位置反馈信号来自全闭环外部编码器 使用第 1 组电子齿轮比
2	电子齿轮比切换时进行内外编码器反馈切换	使用 DI 功能 24(FunIN.24: GEAR_SEL, 电子齿轮切换) 进行内外位置闭环切换, DI 功能: 无效, 内部编码器反馈, 使用第 1 组电子齿轮比 有效, 外部编码器反馈, 使用第 2 组电子齿轮比

## ◆ 注意:

使用全闭环功能, 位置指令来源为内部位置指令时, 转速设定单位均针对内部编码器, 设定转速数值前请注意转化, 否则将导致运行错误。

H0F-01	名称	外部编码器使用方式			设定方式	停机设定	相关模式	P
	设定范围	0 ~ 1	单位	-	生效方式	立即生效	出厂设定	0

设置全闭环功能下, 电机旋转过程中, 内外部编码器反馈脉冲计数方向。

设定值	外部位置传感器使用方式	说明
0	以标准运行方向使用	电机旋转过程中, 内部编码器脉冲反馈计数器 (H0F-18) 和外部编码器脉冲反馈计数器 (H0F-20) 计数方向相同。
1	以反转运行方向使用	电机旋转过程中, 内部编码器脉冲反馈计数器 (H0F-18) 和外部编码器脉冲反馈计数器 (H0F-20) 计数方向相反。

## ◆ 注意:

- 1: 运转电机前, 请务必进行试运行前的检查, 具体操作详见“6.1.1 运行前检查”;
- 2: 该功能码务必设对, 否则会引起飞车事故!

H0F-04	名称	电机旋转一圈外部编码器反馈脉冲数			设定方式	停机设定	相关模式	P
	设定范围	0 ~ 1073741824	单位	外部编码器单位	生效方式	再次通电	出厂设定	10000

设置伺服电机旋转一圈时外部编码器反馈脉冲数。

通过此参数, 可建立外部编码器反馈脉冲与内部编码器反馈脉冲的数量关系。

通过分析机械参数, 计算该参数值。电机和外部编码器 (光栅尺) 之间的是刚性连接时, 也可采用下述方法设置:

- 1) 手动旋转电机, 一边旋转一边观察 H0F-18(内部编码器反馈脉冲计数器), 确定电机旋转整一圈后 (H0F-18=伺服电机分辨率), 计算 H0F-20(外部编码器反馈脉冲计数器) 的变化值, 该变化值的绝对值及作为 H0F-04 的参数值。
- 2) 转动电机前, H0F-18 当前值为 X1, H0F-20 当前值为 Y1; 转动电机后, H0F18 当前值为 X2, H0F-20 当前值为 Y2, 则:  $H0F-04 = \text{伺服电机分辨率} \times (Y2 - Y1) / (X2 - X1)$ 。该计算结果必须为正, 否则需重新按 1 操作。

非刚性连接时, 采用此方法计算存在误差。

## ◆ 注意:

务必正确设置 H0F-04, 否则伺服运转后, 可能导致发生 Er.B02(全闭环位置偏差过大)。

H0F-08	名称	全闭环位置偏差过大阈值			设定方式	运行设定	相关模式	P
	设定范围	0 ~ 1073741824	单位	外部编码器单位	生效方式	立即生效	出厂设定	10000

设置发生全闭环位置偏差过大故障 Er.B02 时位置偏差绝对值的阈值。

H0F-08=0 时, 伺服驱动器不进行全闭环位置偏差过大故障 Er.B02 检测, 同时始终清除全闭环位置偏差。



H0F-10	名称	全闭环位置偏差清除设置			设定方式	运行设定	相关模式	P
	设定范围	0 ~ 100	单位	r	生效方式	立即生效	出厂设定	0

设置驱动器运行状态下，电机每旋转多少圈清除一次全闭环位置偏差。电机旋转圈数通过内部编码器反馈脉冲数 H0F-18 反映。

设定值 n	全闭环位置偏差清除设置
0	始终清除全闭环位置偏差。
1~100	伺服电机旋转 n 圈内，位置偏差始终小于 H0F-08，第 n 圈时，清除全闭环位置偏差，位置偏差和电机旋转圈数从 0 开始重新计数。
	伺服电机旋转 n 圈内，位置偏差一旦大于 H0F-08，立刻清除全闭环位置偏差，若使用外部编码器反馈 (H0F-00=1 或 2) 时，将发生 Er.B02(全闭环位置偏差过大)。

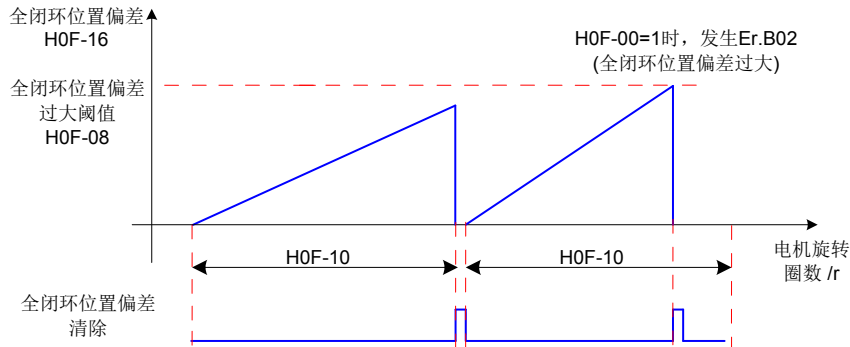

◆ 注意:

电机旋转圈数在伺服处于非运行状态时，并不清零!

比如: H0F-10=10, 伺服使能 OFF 时, 电机旋转 5 圈, 则恢复伺服使能 ON 时, 第一次清零将发生在电机旋转 5 圈时, 之后, 每旋转 10 圈, 清零一次全闭环位置偏差。

H0F-13	名称	混合振动抑制滤波时间常数			设定方式	停机设定	相关模式	P
	设定范围	0~6553.5	单位	ms	生效方式	立即生效	出厂设定	0

使用外部编码器反馈 (H0F-00=1 或 2) 时，设置全闭环控制时混合振动抑制时间常数。

用全闭环控制时，请逐渐提高设定值并确认应答变化。

当全闭环和内环之间的传动机构刚性不足的情况下，可设定适当的时间常数以提高系统的稳定性，也就是暂态时产生内环的效果，稳态之后又可以形成全闭环效果。当刚性足够时，可忽略。

H0F-16	名称	全闭环位置偏差计数器			设定方式	显示	相关模式	P
	设定范围	-1073741824 ~ 1073741824	单位	外部编码器单位	生效方式		出厂设定	0

统计并显示全闭环控制下，位置偏差绝对值。

全闭环位置偏差 = 外部编码器绝对位置反馈 - 内部编码器绝对位置反馈折算值

◆ 注意:

汇川驱动调试平台示波器中的“混合控制脉冲偏差”与 H0F-16 相同，均对实际全闭环位置偏差取绝对值后显示。

使用内部编码器反馈、H0F-08=0 或者 H0F-10=0，全闭环位置偏差计数器数值始终为 0。

H0F-18	名称	内部编码器反馈脉冲计数器			设定方式	显示	相关模式	P
	设定范围	-1073741824 ~ 1073741824	单位	内部编码器单位	生效方式		出厂设定	0

统计并显示内部编码器反馈脉冲数 (电子齿轮比之后，内部编码器单位)。

H0F-20	名称	外部编码器反馈脉冲计数器			设定方式	显示	相关模式	P
	设定范围	-1073741824 ~ 1073741824	单位	外部编码器单位	生效方式	-	出厂设定	0

统计并显示外部编码器反馈脉冲数 (电子齿轮比之后，外部编码器单位)。

## H11 组：多段位置功能参数

H11-00	名称	多段位置运行方式			设定方式	停机设定	相关模式	P
	设定范围	0 ~ 3	单位	-	生效方式	立即生效	出厂设定	1
位置控制模式时，H05-00=2(主位置指令来源为多段位置指令)时，设置多段位置运行方式。								
设定值	运行方式	备注			运行波形			
0	单次运行结束 停机	运行 1 轮即停机； 段号自动递增切换； 段与段之间可设等待时间； 多段位置使能为电平有效；			<p><math>V_{1max}</math>、<math>V_{2max}</math>：第 1 段、第 2 段最大运行速度； <math>S_1</math>、<math>S_2</math>：第 1 段、第 2 段位移；</p>			
1	循环运行	循环运行，第 1 轮以后的起始段号为 1； 段号自动递增切换； 段与段之间可设等待时间； 多段位置使能为电平有效；						
2	DI 切换运行	段号有更新即可持续运行 段号由 DI 端子逻辑决定； 段与段之间间隔时间由上位机指令延时时间决定； 多段位置使能为沿变化有效；			<p><math>x</math>、<math>y</math>：段号，段号与 DI 端子逻辑关系请参考 H11-01； <math>S_x</math>、<math>S_y</math>：第 <math>x</math> 段、第 <math>y</math> 段位移；</p>			
3	顺序运行	可运行 1 轮即停机；可循环运行，第 1 轮以后的起始段号为 H11-05； 段号自动递增切换； 段与段之间无等待时间； 多段位置使能为电平有效；						
使用多段位置功能时，必须设置 1 个 DI 端口为 DI 功能 28(FunIN.28: PosInSen, 多段位置使能)，设置方法请参考 <a href="#">“H03 组端子输入参数”</a> 。								
每段位移指令运行结束，定位完成 (COIN) 均有效，若要用于判断某段是否运行结束，请使用 DO 功能 5(FunOUT.5: COIN, 定位完成)，设置方法请参考 <a href="#">“H04 组端子输出参数”</a> 。								
每段运行期间，必须保证伺服使能有效，否则，驱动器立即按照 H02-05 设置的伺服使能 OFF 方式停机，停机完成后定位完成 (COIN) 均无效；								
非 DI 切换运行模式下，某段运行期间，伺服使能有效，而关闭了多段位置使能，伺服将放弃本段未发送的位移指令并停机，停机完成后定位完成 (COIN) 有效。重新打开多段位置使能，运行段号由 H11-02 的设置决定。								

H11-01	名称	位移指令终点段数			设定方式	停机设定	相关模式	P
	设定范围	1 ~ 16	单位	-	生效方式	立即生效	出厂设定	1

设置位置指令的总段数。不同段可设置不同的位移、运行速度、加速度时间。

H11-00 ≠ 2 时，多段段号自动递增切换，切换顺序：1, 2, …, H11-01。

H11-00 = 2 时，应设置 4 个 DI( 硬件 DI 或虚拟 DI 均可 ) 为 DI 功能 6~9(FunIN.6: CMD1~FunIN.9: CMD4)，并通过上位机控制 DI 逻辑以实现段号切换。多段段号为 4 位二进制数，CMD1~CMD4 与段号的对应关系如下表所示。

FunIN.9	FunIN.8	FunIN.7	FunIN.6	段号
CMD4	CMD3	CMD2	CMD1	
0	0	0	0	1
0	0	0	1	2
……				
1	1	1	1	16

DI 端子逻辑有效时 CMD(n) 值为 1，否则为 0。

H11-02	名称	余量处理方式			设定方式	停机设定	相关模式	P
	设定范围	0 ~ 1	单位	-	生效方式	立即生效	出厂设定	0

使用多段位置功能运行时发生暂停，重新恢复多段位置功能运行时，设置起始段的段号。

◆ 暂停：

- ①多段位置运行过程中，伺服驱动器切换到其他控制模式或中断定长功能运行；
- ②内部多段位置使能信号 (FunIN.28:PosInSen) 由有效变为无效。

设定值	余量处理方式	备注
0	继续运行没走完的段	如：H11-01( 位移指令终点段数 )=16，暂停时运行到第 2 段，恢复多段位置功能运行时，从第 3 段开始运行。
1	从第 1 段重新开始运行	如：H11-01( 位移指令终点段数 )=16，暂停时运行到第 2 段，恢复多段位置功能运行时，从第 1 段开始运行。

◆ 注意：

多段位置运行过程中一旦暂停，本段未走完的位置指令将被抛弃。

H11-00=2(DI 切换运行)，本段运行过程中，只在切换到其他控制模式或中断定长功能运行时，才可发生暂停，恢复多段位置功能运行时，起始段号由 DI 功能 FunIN.6~FunIN.9 决定。

H11-03	名称	时间单位			设定方式	停机设定	相关模式	P
	设定范围	0 ~ 1	单位	-	生效方式	立即生效	出厂设定	0

使用多段位置功能运行时，设置加减速时间、等待时间的单位。

加减速时间：伺服电机从 0rpm 匀变速到 1000rpm 的时间；

等待时间：本段指令运行结束至下一段指令开始运行的时间间隔。

设定值	等待时间单位	备注
0	ms	
1	s	

H11-00=3(顺序模式)模式下，H11-03 无效，段与段之间没有等待时间。

H11-00=2(DI 切换运行)模式下，H11-03 无效，段与段之间间隔时间仅由上位机指令延时时间决定。

H11-04	名称	位移指令类型选择			设定方式	停机设定	相关模式	P
	设定范围	0 ~ 1	单位	-	生效方式	立即生效	出厂设定	0

使用多段位置功能运行时，设置位移指令的类型。

位移指令：一段时间内，位置指令的总和。

相对位移是目标位置相对于电机当前位置的位置增量；绝对位移是目标位置相对于电机原点的位置增量。举例说明：第 n 段移动位移为  $P_n$  ( $P_n > 0$ )，第 m 段移动位移为  $P_m$  ( $P_m > 0$ )，假设  $P_m > P_n$ ，对比如下：

设定值	位移指令类型	备注
0	相对位移指令	<p>第 m 段实际移动位移：<math>P_m</math></p>
1	绝对位移指令	<p>第 m 段实际移动位移：<math>P_m - P_n</math></p>

实际移动位移为负时，电机转向反向。

H11-05	名称	顺序运行起始段选择			设定方式	停机设定	相关模式	P
	设定范围	0 ~ 16	单位	-	生效方式	立即生效	出厂设定	0

使用多段位置顺序运行模式 (H11-00=3) 时, 设置是否循环运行及循环运行时第 1 轮以后的起始段号。

设定值	顺序运行起始段选择	备注
0	不循环	只运行 1 轮 H11-01 设置的段数, 运行结束停机, 电机处于锁定状态。
1~16	1~16	循环运行, 第 1 轮以后的起始段号为 H11-05 设定值。H11-05 应小于或等于 H11-01。

■ 注意:

若 H11-05 设定值大于 H11-01, H11-05 将被强制置 0。

H11-12	名称	第 1 段移动位移			设定方式	运行设定	相关模式	P
	设定范围	-1073741824 ~1073741824	单位	指令单位	生效方式	立即生效	出厂设定	10000

多段位置第 1 段移动位移 (指令单位)。

H11-14	名称	第 1 段位移最大运行速度			设定方式	运行设定	相关模式	P
	设定范围	1 ~ 6000	单位	rpm	生效方式	立即生效	出厂设定	200

多段位置第 1 段最大运行速度。

最大运行速度是指电机不处于加减速过程的匀速运行速度, 若 H11-12(第 1 段移动位移) 过小, 电机实际转速将小于 H11-14。

H11-15	名称	第 1 段位移加减速时间			设定方式	运行设定	相关模式	P
	设定范围	0 ~ 65535	单位	ms(s)	生效方式	立即生效	出厂设定	10

多段位置第 1 段电机由 0rpm 匀变速到 1000rpm 的时间。

实际加速到 H11-14(第 1 段移动最大运行速度) 的时间:

$$t = \frac{(H11-14) \times (H11-15)}{1000}$$

H11-16	名称	第 1 段位移完成后等待时间			设定方式	运行设定	相关模式	P
	设定范围	0 ~ 10000	单位	ms(s)	生效方式	立即生效	出厂设定	10

多段位置第 1 段位移运行完成后, 运行下一段位移前的等待时间。

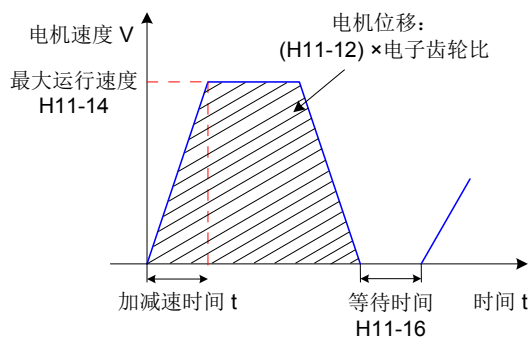

H11-17	名称	第2段移动位移			设定方式	运行设定	相关模式	P
	设定范围	-1073741824 ~1073741824	单位	指令单位	生效方式	立即生效	出厂设定	10000
H11-19	名称	第2段位移最大运行速度			设定方式	运行设定	相关模式	P
	设定范围	1 ~ 6000	单位	rpm	生效方式	立即生效	出厂设定	200
H11-20	名称	第2段位移加减速时间			设定方式	运行设定	相关模式	P
	设定范围	0 ~ 65535	单位	ms(s)	生效方式	立即生效	出厂设定	10
H11-21	名称	第2段位移完成后等待时间			设定方式	运行设定	相关模式	P
	设定范围	0 ~ 10000	单位	ms(s)	生效方式	立即生效	出厂设定	10
H11-22	名称	第2段移动位移			设定方式	运行设定	相关模式	P
	设定范围	-1073741824 ~1073741824	单位	指令单位	生效方式	立即生效	出厂设定	10000
H11-24	名称	第3段位移最大运行速度			设定方式	运行设定	相关模式	P
	设定范围	1 ~ 6000	单位	rpm	生效方式	立即生效	出厂设定	200
H11-25	名称	第3段位移加减速时间			设定方式	运行设定	相关模式	P
	设定范围	0 ~ 65535	单位	ms(s)	生效方式	立即生效	出厂设定	10
H11-26	名称	第3段位移完成后等待时间			设定方式	运行设定	相关模式	P
	设定范围	0 ~ 10000	单位	ms(s)	生效方式	立即生效	出厂设定	10
H11-27	名称	第4段移动位移			设定方式	运行设定	相关模式	P
	设定范围	-1073741824 ~1073741824	单位	指令单位	生效方式	立即生效	出厂设定	10000
H11-29	名称	第4段位移最大运行速度			设定方式	运行设定	相关模式	P
	设定范围	1 ~ 6000	单位	rpm	生效方式	立即生效	出厂设定	200
H11-30	名称	第4段位移加减速时间			设定方式	运行设定	相关模式	P
	设定范围	0 ~ 65535	单位	ms(s)	生效方式	立即生效	出厂设定	10
H11-31	名称	第4段位移完成后等待时间			设定方式	运行设定	相关模式	P
	设定范围	0 ~ 10000	单位	ms(s)	生效方式	立即生效	出厂设定	10
H11-32	名称	第5段移动位移			设定方式	运行设定	相关模式	P
	设定范围	-1073741824 ~1073741824	单位	指令单位	生效方式	立即生效	出厂设定	10000

H11-34	名称	第5段位移最大运行速度			设定方式	运行设定	相关模式	P
	设定范围	1 ~ 6000	单位	rpm	生效方式	立即生效	出厂设定	200
H11-35	名称	第5段位移加减速时间			设定方式	运行设定	相关模式	P
	设定范围	0 ~ 65535	单位	ms(s)	生效方式	立即生效	出厂设定	10
H11-36	名称	第5段位移完成后等待时间			设定方式	运行设定	相关模式	P
	设定范围	0 ~ 10000	单位	ms(s)	生效方式	立即生效	出厂设定	10
H11-37	名称	第6段移动位移			设定方式	运行设定	相关模式	P
	设定范围	-1073741824 ~1073741824	单位	指令单位	生效方式	立即生效	出厂设定	10000
H11-39	名称	第6段位移最大运行速度			设定方式	运行设定	相关模式	P
	设定范围	1 ~ 6000	单位	rpm	生效方式	立即生效	出厂设定	200
H11-40	名称	第6段位移加减速时间			设定方式	运行设定	相关模式	P
	设定范围	0 ~ 65535	单位	ms(s)	生效方式	立即生效	出厂设定	10
H11-41	名称	第6段位移完成后等待时间			设定方式	运行设定	相关模式	P
	设定范围	0 ~ 10000	单位	ms(s)	生效方式	立即生效	出厂设定	10
H11-42	名称	第7段移动位移			设定方式	运行设定	相关模式	P
	设定范围	-1073741824 ~1073741824	单位	指令单位	生效方式	立即生效	出厂设定	10000
H11-44	名称	第7段位移最大运行速度			设定方式	运行设定	相关模式	P
	设定范围	1 ~ 6000	单位	rpm	生效方式	立即生效	出厂设定	200
H11-45	名称	第7段位移加减速时间			设定方式	运行设定	相关模式	P
	设定范围	0 ~ 65535	单位	ms(s)	生效方式	立即生效	出厂设定	10
H11-46	名称	第7段位移完成后等待时间			设定方式	运行设定	相关模式	P
	设定范围	0 ~ 10000	单位	ms(s)	生效方式	立即生效	出厂设定	10
H11-47	名称	第8段移动位移			设定方式	运行设定	相关模式	P
	设定范围	-1073741824 ~1073741824	单位	指令单位	生效方式	立即生效	出厂设定	10000
H11-49	名称	第8段位移最大运行速度			设定方式	运行设定	相关模式	P
	设定范围	1 ~ 6000	单位	rpm	生效方式	立即生效	出厂设定	200
H11-50	名称	第8段位移加减速时间			设定方式	运行设定	相关模式	P
	设定范围	0 ~ 65535	单位	ms(s)	生效方式	立即生效	出厂设定	10

H11-51	名称	第 8 段位移完成后等待时间			设定方式	运行设定	相关模式	P
	设定范围	0 ~ 10000	单位	ms(s)	生效方式	立即生效	出厂设定	10
H11-52	名称	第 9 段移动位移			设定方式	运行设定	相关模式	P
	设定范围	-1073741824 ~1073741824	单位	指令单位	生效方式	立即生效	出厂设定	10000
H11-54	名称	第 9 段位移最大运行速度			设定方式	运行设定	相关模式	P
	设定范围	1 ~ 6000	单位	rpm	生效方式	立即生效	出厂设定	200
H11-55	名称	第 9 段位移加减速时间			设定方式	运行设定	相关模式	P
	设定范围	0 ~ 65535	单位	ms(s)	生效方式	立即生效	出厂设定	10
H11-56	名称	第 9 段位移完成后等待时间			设定方式	运行设定	相关模式	P
	设定范围	0 ~ 10000	单位	ms(s)	生效方式	立即生效	出厂设定	10
H11-57	名称	第 10 段移动位移			设定方式	运行设定	相关模式	P
	设定范围	-1073741824 ~1073741824	单位	指令单位	生效方式	立即生效	出厂设定	10000
H11-59	名称	第 10 段位移最大运行速度			设定方式	运行设定	相关模式	P
	设定范围	1 ~ 6000	单位	rpm	生效方式	立即生效	出厂设定	200
H11-60	名称	第 10 段位移加减速时间			设定方式	运行设定	相关模式	P
	设定范围	0 ~ 65535	单位	ms(s)	生效方式	立即生效	出厂设定	10
H11-61	名称	第 10 段位移完成后等待时间			设定方式	运行设定	相关模式	P
	设定范围	0 ~ 10000	单位	ms(s)	生效方式	立即生效	出厂设定	10
H11-62	名称	第 11 段移动位移			设定方式	运行设定	相关模式	P
	设定范围	-1073741824 ~1073741824	单位	指令单位	生效方式	立即生效	出厂设定	10000
H11-64	名称	第 11 段位移最大运行速度			设定方式	运行设定	相关模式	P
	设定范围	1 ~ 6000	单位	rpm	生效方式	立即生效	出厂设定	200
H11-65	名称	第 11 段位移加减速时间			设定方式	运行设定	相关模式	P
	设定范围	0 ~ 65535	单位	ms(s)	生效方式	立即生效	出厂设定	10
H11-66	名称	第 11 段位移完成后等待时间			设定方式	运行设定	相关模式	P
	设定范围	0 ~ 10000	单位	ms(s)	生效方式	立即生效	出厂设定	10



H11-67	名称	第12段移动位移			设定方式	运行设定	相关模式	P
	设定范围	-1073741824 ~1073741824	单位	指令单位	生效方式	立即生效	出厂设定	10000
H11-69	名称	第12段位移最大运行速度			设定方式	运行设定	相关模式	P
	设定范围	1 ~ 6000	单位	rpm	生效方式	立即生效	出厂设定	200
H11-70	名称	第12段位移加减速时间			设定方式	运行设定	相关模式	P
	设定范围	0 ~ 65535	单位	ms(s)	生效方式	立即生效	出厂设定	10
H11-71	名称	第12段位移完成后等待时间			设定方式	运行设定	相关模式	P
	设定范围	0 ~ 10000	单位	ms(s)	生效方式	立即生效	出厂设定	10
H11-72	名称	第13段移动位移			设定方式	运行设定	相关模式	P
	设定范围	-1073741824 ~1073741824	单位	指令单位	生效方式	立即生效	出厂设定	10000
H11-74	名称	第13段位移最大运行速度			设定方式	运行设定	相关模式	P
	设定范围	1 ~ 6000	单位	rpm	生效方式	立即生效	出厂设定	200
H11-75	名称	第13段位移加减速时间			设定方式	运行设定	相关模式	P
	设定范围	0 ~ 65535	单位	ms(s)	生效方式	立即生效	出厂设定	10
H11-76	名称	第13段位移完成后等待时间			设定方式	运行设定	相关模式	P
	设定范围	0 ~ 10000	单位	ms(s)	生效方式	立即生效	出厂设定	10
H11-77	名称	第14段移动位移			设定方式	运行设定	相关模式	P
	设定范围	-1073741824 ~1073741824	单位	指令单位	生效方式	立即生效	出厂设定	10000
H11-79	名称	第14段位移最大运行速度			设定方式	运行设定	相关模式	P
	设定范围	1 ~ 6000	单位	rpm	生效方式	立即生效	出厂设定	200
H11-80	名称	第14段位移加减速时间			设定方式	运行设定	相关模式	P
	设定范围	0 ~ 65535	单位	ms(s)	生效方式	立即生效	出厂设定	10
H11-81	名称	第14段位移完成后等待时间			设定方式	运行设定	相关模式	P
	设定范围	0 ~ 10000	单位	ms(s)	生效方式	立即生效	出厂设定	10
H11-82	名称	第15段移动位移			设定方式	运行设定	相关模式	P
	设定范围	-1073741824 ~1073741824	单位	指令单位	生效方式	立即生效	出厂设定	10000

H11-84	名称	第 15 段位移最大运行速度			设定方式	运行设定	相关模式	P
	设定范围	1 ~ 6000	单位	rpm	生效方式	立即生效	出厂设定	200
H11-85	名称	第 15 段位移加减速时间			设定方式	运行设定	相关模式	P
	设定范围	0 ~ 65535	单位	ms(s)	生效方式	立即生效	出厂设定	10
H11-86	名称	第 15 段位移完成后等待时间			设定方式	运行设定	相关模式	P
	设定范围	0 ~ 10000	单位	ms(s)	生效方式	立即生效	出厂设定	10
H11-87	名称	第 16 段移动位移			设定方式	运行设定	相关模式	P
	设定范围	-1073741824 ~1073741824	单位	指令单位	生效方式	立即生效	出厂设定	10000
H11-89	名称	第 16 段位移最大运行速度			设定方式	运行设定	相关模式	P
	设定范围	1 ~ 6000	单位	rpm	生效方式	立即生效	出厂设定	200
H11-90	名称	第 16 段位移加减速时间			设定方式	运行设定	相关模式	P
	设定范围	0 ~ 65535	单位	ms(s)	生效方式	立即生效	出厂设定	10
H11-91	名称	第 16 段位移完成后等待时间			设定方式	运行设定	相关模式	P
	设定范围	0 ~ 10000	单位	ms(s)	生效方式	立即生效	出厂设定	10

### H12 组：多段速度参数

H12-00	名称	多段速度指令运行方式			设定方式	停机设定	相关模式	S
	设定范围	0~2	单位	-	生效方式	立即生效	出厂设定	1

速度控制时，速度指令来源为多段速度 (H06-01=5, H06-02=1/2/3) 时，设置多段速度指令运行方式：

设定值	运行方式	备注	运行波形
0	单次运行结束停机	运行 1 轮即停机； 段号自动递增切换；	<p><math>V_{1max}</math>、<math>V_{2max}</math>：第 1 段、第 2 段指令速度； <math>t_1</math>：第 1 段实际加减速时间； <math>t_3</math>、<math>t_5</math>：第 2 段时间加、减速时间。</p>
1	循环运行	循环运行，每轮起始段号均为 1； 段号自动递增切换； 伺服使能有效，则一直保持循环运行状态。	<p><math>V_{1max}</math>、<math>V_{2max}</math>：第 1 段、第 2 段最大运行速度。</p>
2	通过外部 DI 进行切换	伺服使能有效即可持续运行； 段号由 DI 端子逻辑决定； 每段速度指令运行时间仅由段号切换间隔时间决定； 可使用 FunIN.5(DIR-SEL) 实现速度指令方向切换。	<p><math>V_x</math>、<math>V_y</math>：第 x 段、第 y 段速度指令； DI 决定的段号不发生变化，该段速度指令即持续运行，不受指令运行时间影响。</p>

每段速度指令运行期间，必须保证伺服使能有效，否则，驱动器立即按照 H02-05 设置的伺服使能 OFF 方式停机；  
某段速度指令达到设定值，速度到达 (FunOUT.19: V-Arr) 信号均有效。

H12-01	名称	速度指令终点段数选择			设定方式	停机设定	相关模式	S
	设定范围	1~16	单位	-	生效方式	立即生效	出厂设定	16

设置速度指令的总段数。不同段可设置不同的速度、运行时间，并有 4 组加速度时间供选择。

H12-00 ≠ 2 时，多段段号自动递增切换，切换顺序：1, 2, …, H12-01。

H12-00 = 2 时，应设置 4 个 DI (硬件 DI 或虚拟 DI 均可) 为 DI 功能 6~9 (FunIN.6: CMD1~FunIN.9: CMD4)，并通过上位机控制 DI 逻辑以实现段号切换。多段段号为 4 位二进制数，CMD1~CMD4 与段号的对应关系如下表所示。

FunIN.9	FunIN.8	FunIN.7	FunIN.6	段号
CMD4	CMD3	CMD2	CMD1	
0	0	0	0	1
0	0	0	1	2
……				
1	1	1	1	16

DI 端子逻辑有效时 CMD(n) 值为 1，否则为 0。

H12-02	名称	运行时间单位选择			设定方式	停机设定	相关模式	S
	设定范围	0~1	单位	-	生效方式	立即生效	出厂设定	0

多段速度运行时间单位选择:

设定值	单位选择
0	sec ( 秒 )
1	min ( 分 )

H12-03	名称	加速时间 1			设定方式	停机设定	相关模式	S
	设定范围	0 ~ 65535	单位	ms	生效方式	立即生效	出厂设定	10

H12-04	名称	减速时间 1			设定方式	停机设定	相关模式	S
	设定范围	0 ~ 65535	单位	ms	生效方式	立即生效	出厂设定	10

H12-05	名称	加速时间 2			设定方式	停机设定	相关模式	S
	设定范围	0 ~ 65535	单位	ms	生效方式	立即生效	出厂设定	50

H12-06	名称	减速时间 2			设定方式	停机设定	相关模式	S
	设定范围	0 ~ 65535	单位	ms	生效方式	立即生效	出厂设定	50

H12-07	名称	加速时间 3			设定方式	停机设定	相关模式	S
	设定范围	0 ~ 65535	单位	ms	生效方式	立即生效	出厂设定	100

H12-08	名称	减速时间 3			设定方式	停机设定	相关模式	S
	设定范围	0 ~ 65535	单位	ms	生效方式	立即生效	出厂设定	100

H12-09	名称	加速时间 4			设定方式	停机设定	相关模式	S
	设定范围	0 ~ 65535	单位	ms	生效方式	立即生效	出厂设定	150

H12-10	名称	减速时间 4			设定方式	停机设定	相关模式	S
	设定范围	0 ~ 65535	单位	ms	生效方式	立即生效	出厂设定	150

针对每段多段速度指令，提供 4 组加减速时间可供选择。

加速时间：伺服电机从 0rpm 匀加速到 1000rpm 的时间；

减速时间：伺服电机从 1000rpm 匀减速到 0rpm 的时间。

H12-20	名称	第 1 段速度指令			设定方式	停机设定	相关模式	S
	设定范围	-6000 ~ 6000	单位	rpm	生效方式	立即生效	出厂设定	0

H12-21	名称	第 1 段指令运行时间			设定方式	停机设定	相关模式	S
	设定范围	0 ~ 6553.5	单位	s(min)	生效方式	立即生效	出厂设定	5.0

设置第 1 段速度指令的运行时间。

运行时间：上一段速度指令切换到该段速度指令的变速时间 + 该段匀速运行时间。

若运行时间设为 0，驱动器将自动跳过该段速度指令。

H12-00=2 时，只要外部 DI 决定的段号不发生变化，该段速度指令即持续运行，不受指令运行时间影响

H12-22	名称	第 1 加减速时间			设定方式	停机设定	相关模式	S
	设定范围	0 ~ 4	单位	-	生效方式	立即生效	出厂设定	0

选择第 1 段速度指令的加 / 减速时间：

设定值	加减速时间	备注
0	零加减速时间	加速时间：0 减速时间：0
1	加减速时间 1	加速时间：H12-03 减速时间：H12-04
2	加减速时间 2	加速时间：H12-05 减速时间：H12-06
3	加减速时间 3	加速时间：H12-07 减速时间：H12-08
4	加减速时间 4	加速时间：H12-09 减速时间：H12-10

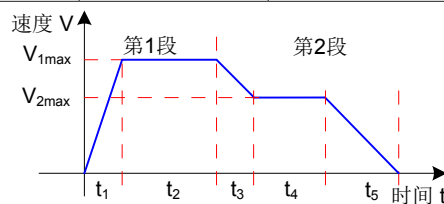

$V_{1max}$ 、 $V_{2max}$ ：第 1 段、第 2 段指令速度；

$t_1$ ：第 1 段实际加减速时间；

$t_3$ 、 $t_5$ ：第 2 段时间加、减速时间；

某段运行时间：上一段速度指令切换到该段速度指令的变速时间 + 该段匀速运行时间（如：图中第一段运行时间为  $t_1+t_2$ ，第二段运行时间为  $t_3+t_4$ ，以此类推）

某段运行时间勿设为 0，驱动器将跳过该段速度指令，执行下一段；

$$t_1 = \frac{V_1}{1000} \times \text{该段速度设置的加速时间}$$

$$t_3 = \frac{|V_2 - V_1|}{1000} \times \text{第2段设置的加速时间}$$

H12-23	名称	第 2 段速度指令			设定方式	停机设定	相关模式	S
	设定范围	-6000 ~ 6000	单位	rpm	生效方式	立即生效	出厂设定	100

H12-24	名称	第 2 段指令运行时间			设定方式	停机设定	相关模式	S
	设定范围	0 ~ 6553.5	单位	s(min)	生效方式	立即生效	出厂设定	5.0

H12-25	名称	第 2 段加减速时间			设定方式	停机设定	相关模式	S
	设定范围	0 ~ 4	单位	-	生效方式	立即生效	出厂设定	0

H12-26	名称	第 3 段速度指令			设定方式	停机设定	相关模式	S
	设定范围	-6000 ~ 6000	单位	rpm	生效方式	立即生效	出厂设定	300
H12-27	名称	第 3 段指令运行时间			设定方式	停机设定	相关模式	S
	设定范围	0 ~ 6553.5	单位	s(min)	生效方式	立即生效	出厂设定	5.0
H12-28	名称	第 3 段加减速时间			设定方式	停机设定	相关模式	S
	设定范围	0 ~ 4	单位	-	生效方式	立即生效	出厂设定	0
H12-29	名称	第 4 段速度指令			设定方式	停机设定	相关模式	S
	设定范围	-6000 ~ 6000	单位	rpm	生效方式	立即生效	出厂设定	500
H12-30	名称	第 4 段指令运行时间			设定方式	停机设定	相关模式	S
	设定范围	0 ~ 6553.5	单位	s(min)	生效方式	立即生效	出厂设定	5.0
H12-31	名称	第 4 段加减速时间			设定方式	停机设定	相关模式	S
	设定范围	0 ~ 4	单位	-	生效方式	立即生效	出厂设定	0
H12-32	名称	第 5 段速度指令			设定方式	停机设定	相关模式	S
	设定范围	-6000 ~ 6000	单位	rpm	生效方式	立即生效	出厂设定	700
H12-33	名称	第 5 段指令运行时间			设定方式	停机设定	相关模式	S
	设定范围	0 ~ 6553.5	单位	s(min)	生效方式	立即生效	出厂设定	5.0
H12-34	名称	第 5 段加减速时间			设定方式	停机设定	相关模式	S
	设定范围	0 ~ 4	单位	-	生效方式	立即生效	出厂设定	0
H12-35	名称	第 6 段速度指令			设定方式	停机设定	相关模式	S
	设定范围	-6000 ~ 6000	单位	rpm	生效方式	立即生效	出厂设定	900
H12-36	名称	第 6 段指令运行时间			设定方式	停机设定	相关模式	S
	设定范围	0 ~ 6553.5	单位	s(min)	生效方式	立即生效	出厂设定	5.0
H12-37	名称	第 6 段加减速时间			设定方式	停机设定	相关模式	S
	设定范围	0 ~ 4	单位	-	生效方式	立即生效	出厂设定	0
H12-38	名称	第 7 段速度指令			设定方式	停机设定	相关模式	S
	设定范围	-6000 ~ 6000	单位	rpm	生效方式	立即生效	出厂设定	600
H12-39	名称	第 7 段指令运行时间			设定方式	停机设定	相关模式	S
	设定范围	0 ~ 6553.5	单位	s(min)	生效方式	立即生效	出厂设定	5.0
H12-40	名称	第 7 段加减速时间			设定方式	停机设定	相关模式	S
	设定范围	0 ~ 4	单位	-	生效方式	立即生效	出厂设定	0

H12-41	名称	第8段速度指令			设定方式	停机设定	相关模式	S
	设定范围	-6000 ~ 6000	单位	rpm	生效方式	立即生效	出厂设定	300
H12-42	名称	第8段指令运行时间			设定方式	停机设定	相关模式	S
	设定范围	0 ~ 6553.5	单位	s(min)	生效方式	立即生效	出厂设定	5.0
H12-43	名称	第8段加减速时间			设定方式	停机设定	相关模式	S
	设定范围	0 ~ 4	单位	-	生效方式	立即生效	出厂设定	0
H12-44	名称	第9段速度指令			设定方式	停机设定	相关模式	S
	设定范围	-6000 ~ 6000	单位	rpm	生效方式	立即生效	出厂设定	100
H12-45	名称	第9段指令运行时间			设定方式	停机设定	相关模式	S
	设定范围	0 ~ 6553.5	单位	s(min)	生效方式	立即生效	出厂设定	5.0
H12-46	名称	第9段加减速时间			设定方式	停机设定	相关模式	S
	设定范围	0 ~ 4	单位	-	生效方式	立即生效	出厂设定	0
H12-47	名称	第10段速度指令			设定方式	停机设定	相关模式	S
	设定范围	-6000 ~ 6000	单位	rpm	生效方式	立即生效	出厂设定	-100
H12-48	名称	第10段指令运行时间			设定方式	停机设定	相关模式	S
	设定范围	0 ~ 6553.5	单位	s(min)	生效方式	立即生效	出厂设定	5.0
H12-49	名称	第10段加减速时间			设定方式	停机设定	相关模式	S
	设定范围	0 ~ 4	单位	-	生效方式	立即生效	出厂设定	0
H12-50	名称	第11段速度指令			设定方式	停机设定	相关模式	S
	设定范围	-6000 ~ 6000	单位	rpm	生效方式	立即生效	出厂设定	-300
H12-51	名称	第11段指令运行时间			设定方式	停机设定	相关模式	S
	设定范围	0 ~ 6553.5	单位	s(min)	生效方式	立即生效	出厂设定	5.0
H12-52	名称	第11段加减速时间			设定方式	停机设定	相关模式	S
	设定范围	0 ~ 4	单位	-	生效方式	立即生效	出厂设定	0
H12-53	名称	第12段速度指令			设定方式	停机设定	相关模式	S
	设定范围	-6000 ~ 6000	单位	rpm	生效方式	立即生效	出厂设定	-500
H12-54	名称	第12段指令运行时间			设定方式	停机设定	相关模式	S
	设定范围	0 ~ 6553.5	单位	s(min)	生效方式	立即生效	出厂设定	5.0
H12-55	名称	第12段加减速时间			设定方式	停机设定	相关模式	S
	设定范围	0 ~ 4	单位	-	生效方式	立即生效	出厂设定	0

H12-56	名称	第 13 段速度指令			设定方式	停机设定	相关模式	S
	设定范围	-6000 ~ 6000	单位	rpm	生效方式	立即生效	出厂设定	-700
H12-57	名称	第 13 段指令运行时间			设定方式	停机设定	相关模式	S
	设定范围	0 ~ 6553.5	单位	s(min)	生效方式	立即生效	出厂设定	5.0
H12-58	名称	第 13 段加减速时间			设定方式	停机设定	相关模式	S
	设定范围	0 ~ 4	单位	-	生效方式	立即生效	出厂设定	0
H12-59	名称	第 14 段速度指令			设定方式	停机设定	相关模式	S
	设定范围	-6000 ~ 6000	单位	rpm	生效方式	立即生效	出厂设定	-900
H12-60	名称	第 14 段指令运行时间			设定方式	停机设定	相关模式	S
	设定范围	0 ~ 6553.5	单位	s(min)	生效方式	立即生效	出厂设定	5.0
H12-61	名称	第 14 段加减速时间			设定方式	停机设定	相关模式	S
	设定范围	0 ~ 4	单位	-	生效方式	立即生效	出厂设定	0
H12-62	名称	第 15 段速度指令			设定方式	停机设定	相关模式	S
	设定范围	-6000 ~ 6000	单位	rpm	生效方式	立即生效	出厂设定	-600
H12-63	名称	第 15 段指令运行时间			设定方式	停机设定	相关模式	S
	设定范围	0 ~ 6553.5	单位	s(min)	生效方式	立即生效	出厂设定	5.0
H12-64	名称	第 15 段加减速时间			设定方式	停机设定	相关模式	S
	设定范围	0 ~ 4	单位	-	生效方式	立即生效	出厂设定	0
H12-65	名称	第 16 段速度指令			设定方式	停机设定	相关模式	S
	设定范围	-6000 ~ 6000	单位	rpm	生效方式	立即生效	出厂设定	-300
H12-66	名称	第 16 段指令运行时间			设定方式	停机设定	相关模式	S
	设定范围	0 ~ 6553.5	单位	s(min)	生效方式	立即生效	出厂设定	5.0
H12-67	名称	第 16 段加减速时间			设定方式	停机设定	相关模式	S
	设定范围	0 ~ 4	单位	-	生效方式	立即生效	出厂设定	0



## H17 组：虚拟 DIDO 参数

H17-00	名称	VDI1 端子功能选择			设定方式	运行设定	相关模式	-
	设定范围	0~37	单位	-	生效方式	停机生效	出厂设定	0

设置 VDI1( 虚拟输入端子 1) 对应的 DI 功能。请按以下步骤使用 VDI:



DI 功能请参考 [“DIDO 基本功能定义”](#)，参数值设定请参考下表。

◆ 注意:

使用 DI 强制输入功能时, VDI1~VDI9 的逻辑由强制 DI 即 H0D-18 决定。

设定值	DI 端子功能
0	不分配 DI 功能
1	S-ON ( 伺服使能 )
2	ALM-RST( 故障与警告复位 )
3	GAIN-SEL( 增益切换 )
4	CMD-SEL( 主辅运行指令切换 )
5	DIR-SEL( 多段运行指令方向选择 )
6	CMD1( 多段运行指令切换 1)
7	CMD2( 多段运行指令切换 2)
8	CMD3( 多段运行指令切换 3)
9	CMD4( 多段运行指令切换 4)
10	M1-SEL( 模式切换 1)
11	M2-SEL( 模式切换 2)
12	ZCLAMP( 零位固定使能 )
13	INHIBIT( 位置指令禁止 )
14	P-OT( 正向超程开关 )
15	N-OT( 反向超程开关 )
16	P-CL( 正外部转矩限制 )
17	N-CL( 负外部转矩限制 )
18	JOGCMD+( 正向点动 )

设定值	DI 端子功能
19	JOGCMD-( 反向点动 )
20	PosStep( 步进量使能 )
21	HX1( 手轮倍率信号 1)
22	HX2( 手轮倍率信号 2)
23	HX_EN( 手轮使能信号 )
24	GEAR_SEL( 电子齿轮选择 )
25	ToqDirSel ( 转矩指令方向设定 )
26	SpdDirSel ( 速度指令方向设定 )
27	PosDirSel ( 位置指令方向设定 )
28	PosInSen ( 多段位置指令使能 )
29	XintFree ( 中斷定长状态解除 )
30	无
31	HomeSwitch ( 原点开关 )
32	HomingStart ( 原点复归使能 )
33	XintInhibit ( 中斷定长禁止 )
34	EmergencyStop ( 紧急停机 )
35	ClrPosErr( 清除位置偏差 )
36	V_LmtSel ( 内部速度限制源 )
37	PulseInhibit( 脉冲指令禁止 )

H17-00 的参数值请勿设定为上表以外的值。

H31-00 在面板上不可见，只能通过通信方式给定

同一 DI 功能不可分配到不同的 DI 端子，否则，将发生 Er.130( 不同的 DI 重复分配了同一功能 )。

H17-01	名称	VDI1 端子逻辑选择			设定方式	运行设定	相关模式	-
	设定范围	0~1	单位	-	生效方式	停机生效	出厂设定	0

设置使得 VDI1 选择的 DI 功能有效，VDI1 端子的输入电平逻辑。

设定值	DI 功能有效时 VDI1 端子逻辑	H31-00 信号
0	写入 1 有效	
1	写入值由 0 变为 1 时有效	

首次上电，VDI 端子逻辑由 H0C-10 决定。之后，VDI 端子逻辑由 H31-00(VDI 虚拟电平) 决定。

H0C-10 在面板上显示为十进制，H31-00 面板不可见，转化成二进制后，H0C-10(H31-00) 的 bit(n)=1 表示 VDI(n+1) 端子逻辑为“1”，bit(n)=0 表示 VDI(n+1) 端子逻辑为“0”。

H17-02	名称	VDI2 端子功能选择			设定方式	运行设定	相关模式	-
	设定范围	0~37	单位	-	生效方式	停机生效	出厂设定	0

H17-03	名称	VDI2 端子逻辑选择			设定方式	运行设定	相关模式	-
	设定范围	0~1	单位	-	生效方式	停机生效	出厂设定	0

H17-04	名称	VDI3 端子功能选择			设定方式	运行设定	相关模式	-
	设定范围	0~37	单位	-	生效方式	停机生效	出厂设定	0

H17-05	名称	VDI3 端子逻辑选择			设定方式	运行设定	相关模式	-
	设定范围	0~1	单位	-	生效方式	停机生效	出厂设定	0

H17-06	名称	VDI4 端子功能选择			设定方式	运行设定	相关模式	-
	设定范围	0~37	单位	-	生效方式	停机生效	出厂设定	0

H17-07	名称	VDI4 端子逻辑选择			设定方式	运行设定	相关模式	-
	设定范围	0~1	单位	-	生效方式	停机生效	出厂设定	0

H17-08	名称	VDI5 端子功能选择			设定方式	运行设定	相关模式	-
	设定范围	0~37	单位	-	生效方式	停机生效	出厂设定	0

H17-09	名称	VDI5 端子逻辑选择			设定方式	运行设定	相关模式	-
	设定范围	0~1	单位	-	生效方式	停机生效	出厂设定	0

H17-10	名称	VDI6 端子功能选择			设定方式	运行设定	相关模式	-
	设定范围	0~37	单位	-	生效方式	停机生效	出厂设定	0

H17-11	名称	VDI6 端子逻辑选择			设定方式	运行设定	相关模式	-
	设定范围	0~1	单位	-	生效方式	停机生效	出厂设定	0

H17-12	名称	VDI7 端子功能选择			设定方式	运行设定	相关模式	-
	设定范围	0~37	单位	-	生效方式	停机生效	出厂设定	0
H17-13	名称	VDI7 端子逻辑选择			设定方式	运行设定	相关模式	-
	设定范围	0~1	单位	-	生效方式	停机生效	出厂设定	0
H17-14	名称	VDI8 端子功能选择			设定方式	运行设定	相关模式	-
	设定范围	0~37	单位	-	生效方式	停机生效	出厂设定	0
H17-15	名称	VDI8 端子逻辑选择			设定方式	运行设定	相关模式	-
	设定范围	0~1	单位	-	生效方式	停机生效	出厂设定	0
H17-16	名称	VDI9 端子功能选择			设定方式	运行设定	相关模式	-
	设定范围	0~37	单位	-	生效方式	停机生效	出厂设定	0
H17-17	名称	VDI9 端子逻辑选择			设定方式	运行设定	相关模式	-
	设定范围	0~1	单位	-	生效方式	停机生效	出厂设定	0
H17-18	名称	VDI10 端子功能选择			设定方式	运行设定	相关模式	-
	设定范围	0~37	单位	-	生效方式	停机生效	出厂设定	0
H17-19	名称	VDI10 端子逻辑选择			设定方式	运行设定	相关模式	-
	设定范围	0~1	单位	-	生效方式	停机生效	出厂设定	0
H17-20	名称	VDI11 端子功能选择			设定方式	运行设定	相关模式	-
	设定范围	0~37	单位	-	生效方式	停机生效	出厂设定	0
H17-21	名称	VDI11 端子逻辑选择			设定方式	运行设定	相关模式	-
	设定范围	0~1	单位	-	生效方式	停机生效	出厂设定	0
H17-22	名称	VDI12 端子功能选择			设定方式	运行设定	相关模式	-
	设定范围	0~37	单位	-	生效方式	停机生效	出厂设定	0
H17-23	名称	VDI12 端子逻辑选择			设定方式	运行设定	相关模式	-
	设定范围	0~1	单位	-	生效方式	停机生效	出厂设定	0
H17-24	名称	VDI13 端子功能选择			设定方式	运行设定	相关模式	-
	设定范围	0~37	单位	-	生效方式	停机生效	出厂设定	0
H17-25	名称	VDI13 端子逻辑选择			设定方式	运行设定	相关模式	-
	设定范围	0~1	单位	-	生效方式	停机生效	出厂设定	0
H17-26	名称	VDI14 端子功能选择			设定方式	运行设定	相关模式	-
	设定范围	0~37	单位	-	生效方式	停机生效	出厂设定	0

H17-27	名称	VDI14 端子逻辑选择			设定方式	运行设定	相关模式	-
	设定范围	0~1	单位	-	生效方式	停机生效	出厂设定	0
H17-28	名称	VDI15 端子功能选择			设定方式	运行设定	相关模式	-
	设定范围	0~37	单位	-	生效方式	停机生效	出厂设定	0
H17-29	名称	VDI15 端子逻辑选择			设定方式	运行设定	相关模式	-
	设定范围	0~1	单位	-	生效方式	停机生效	出厂设定	0
H17-30	名称	VDI16 端子功能选择			设定方式	运行设定	相关模式	-
	设定范围	0~37	单位	-	生效方式	停机生效	出厂设定	0
H17-31	名称	VDI16 端子逻辑选择			设定方式	运行设定	相关模式	-
	设定范围	0~1	单位	-	生效方式	停机生效	出厂设定	0
H17-32	名称	VDO 虚拟电平			设定方式	显示	相关模式	-
	设定范围	-	单位	-	生效方式	-	出厂设定	-

读取 VDO 端子的虚拟电平。

H0C-12 和 H17-32 在面板上显示为十六进制, 转化成二进制后, H0C-12(H17-32) 的 bit(n)=1 表示 VDO(n+1) 端子逻辑为“1”, bit(n)=0 表示 VDO(n+1) 端子逻辑为“0”。

建议各 VDO 端子逻辑电平设置与 H0C-12 设置成相反的逻辑。



H17-33	名称	VDO1 端子功能选择			设定方式	运行设定	相关模式	-																																																				
	设定范围	0~22	单位	-	生效方式	停机生效	出厂设定	0																																																				
<p>设置 VDO1 对应的 DO 功能。</p> <p>DO 功能请参考“<a href="#">DIDO 基本功能定义</a>”，参数值设定请参考下表。</p> <table border="1"> <thead> <tr> <th>设定值</th> <th>DO 功能名称</th> <th>设定值</th> <th>DO 功能名称</th> </tr> </thead> <tbody> <tr> <td>0</td> <td>不分配 DO 功能</td> <td>12</td> <td>ALMO1: 输出 3 位报警代码</td> </tr> <tr> <td>1</td> <td>S-RDY: 伺服准备好</td> <td>13</td> <td>ALMO2: 输出 3 位报警代码</td> </tr> <tr> <td>2</td> <td>TGON: 电机旋转</td> <td>14</td> <td>ALMO3: 输出 3 位报警代码</td> </tr> <tr> <td>3</td> <td>ZERO: 零速信号</td> <td>15</td> <td>Xintcoin: 中断定长完成</td> </tr> <tr> <td>4</td> <td>V-CMP: 速度一致</td> <td>16</td> <td>HomeAttain: 原点回零完成</td> </tr> <tr> <td>5</td> <td>COIN: 定位完成</td> <td>17</td> <td>ElecHomeAttain: 电气回零完成</td> </tr> <tr> <td>6</td> <td>NEAR: 定位接近</td> <td>18</td> <td>ToqReach: 转矩到达</td> </tr> <tr> <td>7</td> <td>C-LT: 转矩限制</td> <td>19</td> <td>V-Arr: 速度到达</td> </tr> <tr> <td>8</td> <td>V-LT: 速度受限</td> <td>20</td> <td>AngIntRdy: 角度辨识输出</td> </tr> <tr> <td>9</td> <td>BK: 抱闸</td> <td>21</td> <td>DB :DB 制动输出</td> </tr> <tr> <td>10</td> <td>WARN: 警告</td> <td>22</td> <td>CmdOk: 内部指令输出</td> </tr> <tr> <td>11</td> <td>ALM: 故障</td> <td></td> <td></td> </tr> </tbody> </table> <p>H17-33 的参数值请勿设定为上表以外的值。</p> <p>同一 DO 功能可分配到不同的 DO 端子。</p>									设定值	DO 功能名称	设定值	DO 功能名称	0	不分配 DO 功能	12	ALMO1: 输出 3 位报警代码	1	S-RDY: 伺服准备好	13	ALMO2: 输出 3 位报警代码	2	TGON: 电机旋转	14	ALMO3: 输出 3 位报警代码	3	ZERO: 零速信号	15	Xintcoin: 中断定长完成	4	V-CMP: 速度一致	16	HomeAttain: 原点回零完成	5	COIN: 定位完成	17	ElecHomeAttain: 电气回零完成	6	NEAR: 定位接近	18	ToqReach: 转矩到达	7	C-LT: 转矩限制	19	V-Arr: 速度到达	8	V-LT: 速度受限	20	AngIntRdy: 角度辨识输出	9	BK: 抱闸	21	DB :DB 制动输出	10	WARN: 警告	22	CmdOk: 内部指令输出	11	ALM: 故障		
设定值	DO 功能名称	设定值	DO 功能名称																																																									
0	不分配 DO 功能	12	ALMO1: 输出 3 位报警代码																																																									
1	S-RDY: 伺服准备好	13	ALMO2: 输出 3 位报警代码																																																									
2	TGON: 电机旋转	14	ALMO3: 输出 3 位报警代码																																																									
3	ZERO: 零速信号	15	Xintcoin: 中断定长完成																																																									
4	V-CMP: 速度一致	16	HomeAttain: 原点回零完成																																																									
5	COIN: 定位完成	17	ElecHomeAttain: 电气回零完成																																																									
6	NEAR: 定位接近	18	ToqReach: 转矩到达																																																									
7	C-LT: 转矩限制	19	V-Arr: 速度到达																																																									
8	V-LT: 速度受限	20	AngIntRdy: 角度辨识输出																																																									
9	BK: 抱闸	21	DB :DB 制动输出																																																									
10	WARN: 警告	22	CmdOk: 内部指令输出																																																									
11	ALM: 故障																																																											

H17-34	名称	VDO1 端子逻辑选择			设定方式	运行设定	相关模式	-									
	设定范围	0~1	单位	-	生效方式	停机生效	出厂设定	0									
<table border="1"> <thead> <tr> <th>设定值</th> <th>VDO1 端子逻辑</th> <th>备注</th> </tr> </thead> <tbody> <tr> <td>0</td> <td>有效时输出 1</td> <td> </td> </tr> <tr> <td>1</td> <td>有效时输出 0</td> <td> </td> </tr> </tbody> </table>									设定值	VDO1 端子逻辑	备注	0	有效时输出 1		1	有效时输出 0	
设定值	VDO1 端子逻辑	备注															
0	有效时输出 1																
1	有效时输出 0																

H17-35	名称	VDO2 端子功能选择			设定方式	运行设定	相关模式	-
	设定范围	0~22	单位	-	生效方式	停机生效	出厂设定	0

H17-36	名称	VDO2 端子逻辑选择			设定方式	运行设定	相关模式	-
	设定范围	0~1	单位	-	生效方式	停机生效	出厂设定	0

H17-37	名称	VDO3 端子功能选择			设定方式	运行设定	相关模式	-
	设定范围	0~22	单位	-	生效方式	停机生效	出厂设定	0

H17-38	名称	VDO3 端子逻辑选择			设定方式	运行设定	相关模式	-
	设定范围	0~1	单位	-	生效方式	停机生效	出厂设定	0

H17-39	名称	VDO4 端子功能选择			设定方式	运行设定	相关模式	-
	设定范围	0~22	单位	-	生效方式	停机生效	出厂设定	0

H17-40	名称	VDO4 端子逻辑选择			设定方式	运行设定	相关模式	-
	设定范围	0~1	单位	-	生效方式	停机生效	出厂设定	0

H17-41	名称	VDO5 端子功能选择			设定方式	运行设定	相关模式	-
	设定范围	0~22	单位	-	生效方式	停机生效	出厂设定	0
H17-42	名称	VDO5 端子逻辑选择			设定方式	运行设定	相关模式	-
	设定范围	0~1	单位	-	生效方式	停机生效	出厂设定	0
H17-43	名称	VDO6 端子功能选择			设定方式	运行设定	相关模式	-
	设定范围	0~22	单位	-	生效方式	停机生效	出厂设定	0
H17-44	名称	VDO6 端子逻辑选择			设定方式	运行设定	相关模式	-
	设定范围	0~1	单位	-	生效方式	停机生效	出厂设定	0
H17-45	名称	VDO7 端子功能选择			设定方式	运行设定	相关模式	-
	设定范围	0~22	单位	-	生效方式	停机生效	出厂设定	0
H17-46	名称	VDO7 端子逻辑选择			设定方式	运行设定	相关模式	-
	设定范围	0~1	单位	-	生效方式	停机生效	出厂设定	0
H17-47	名称	VDO8 端子功能选择			设定方式	运行设定	相关模式	-
	设定范围	0~22	单位	-	生效方式	停机生效	出厂设定	0
H17-48	名称	VDO8 端子逻辑选择			设定方式	运行设定	相关模式	-
	设定范围	0~1	单位	-	生效方式	停机生效	出厂设定	0
H17-49	名称	VDO9 端子功能选择			设定方式	运行设定	相关模式	-
	设定范围	0~22	单位	-	生效方式	停机生效	出厂设定	0
H17-50	名称	VDO9 端子逻辑选择			设定方式	运行设定	相关模式	-
	设定范围	0~1	单位	-	生效方式	停机生效	出厂设定	0
H17-51	名称	VDO10 端子功能选择			设定方式	运行设定	相关模式	-
	设定范围	0~22	单位	-	生效方式	停机生效	出厂设定	0
H17-52	名称	VDO10 端子逻辑选择			设定方式	运行设定	相关模式	-
	设定范围	0~1	单位	-	生效方式	停机生效	出厂设定	0
H17-53	名称	VDO11 端子功能选择			设定方式	运行设定	相关模式	-
	设定范围	0~22	单位	-	生效方式	停机生效	出厂设定	0
H17-54	名称	VDO11 端子逻辑选择			设定方式	运行设定	相关模式	-
	设定范围	0~1	单位	-	生效方式	停机生效	出厂设定	0
H17-55	名称	VDO12 端子功能选择			设定方式	运行设定	相关模式	-
	设定范围	0~22	单位	-	生效方式	停机生效	出厂设定	0

H17-56	名称	VDO12 端子逻辑选择			设定方式	运行设定	相关模式	-
	设定范围	0~1	单位	-	生效方式	停机生效	出厂设定	0
H17-57	名称	VDO13 端子功能选择			设定方式	运行设定	相关模式	-
	设定范围	0~22	单位	-	生效方式	停机生效	出厂设定	0
H17-58	名称	VDO13 端子逻辑选择			设定方式	运行设定	相关模式	-
	设定范围	0~1	单位	-	生效方式	停机生效	出厂设定	0
H17-59	名称	VDO14 端子功能选择			设定方式	运行设定	相关模式	-
	设定范围	0~22	单位	-	生效方式	停机生效	出厂设定	0
H17-60	名称	VDO14 端子逻辑选择			设定方式	运行设定	相关模式	-
	设定范围	0~1	单位	-	生效方式	停机生效	出厂设定	0
H17-61	名称	VDO15 端子功能选择			设定方式	运行设定	相关模式	-
	设定范围	0~22	单位	-	生效方式	停机生效	出厂设定	0
H17-62	名称	VDO15 端子逻辑选择			设定方式	运行设定	相关模式	-
	设定范围	0~1	单位	-	生效方式	停机生效	出厂设定	0
H17-63	名称	VDO16 端子功能选择			设定方式	运行设定	相关模式	-
	设定范围	0~22	单位	-	生效方式	停机生效	出厂设定	0
H17-64	名称	VDO16 端子逻辑选择			设定方式	运行设定	相关模式	-
	设定范围	0~1	单位	-	生效方式	停机生效	出厂设定	0

## H30 组：通信读取伺服相关变量

H30-00	名称	通信读取伺服状态			设定方式	通信只读	相关模式	PST
	设定范围	-	单位	-	生效方式	-	出厂设定	-

通信读取伺服运行状态。

H30-00 为 16 进制数，在面板上不可见，通信读取时，必须转化成二进制，不同的 bit 位表示不同的意义。

bit 位	伺服状态	备注
bit0	伺服准备好	该位用于判断伺服主回路直流电压是否已准备好以使伺服驱动器处于可运行的状态。 0- 伺服未准备好 1- 伺服准备好
bit1~bit11	保留	-
bit12~bit13	伺服运行状态	该位用于判断伺服运行状态。 00- 伺服未准备好 (主回路直流母线电压未正确建立) 01- 伺服准备好 (主回路直流母线电压正确建立，驱动器处于可运行的状态) 10- 伺服运行 (伺服使能有效) 11- 伺服故障 (伺服发生了第一类和第二类故障)
bit14~bit15	保留	-

H30-01	名称	通信读取 DO 功能状态 1			设定方式	通信只读	相关模式	PST
	设定范围	-	单位	-	生效方式	-	出厂设定	-

通信按 DO 功能列表的排列顺序读取 DO 功能 1~DO 功能 16 的状态。

H30-01 为 16 进制数，在面板上不可见，通信读取时，必须转化成二进制。

bit 位	DO 功能	备注
bit0	DO 功能 1(FunOUT.1: S-RDY, 伺服准备好)	0- 伺服未准备好 1- 伺服准备好
.....		
bit15	DO 功能 16(FunOUT.16: HomeAttain, 原点回零输出)	0- 原点回零未完成 1- 原点回零完成

注：DO 端口或虚拟 DO 未配置功能 9 (抱闸输出)，H30-01 中 FunOUT.9 将无效。

H30-02	名称	通信读取 DO 功能状态 2			设定方式	通信只读	相关模式	PST
	设定范围	-	单位	-	生效方式	-	出厂设定	-

通信按 DO 功能列表的排列顺序读取 DO 功能 17~DO 功能 20 的状态。

H30-02 为 16 进制数，在面板上不可见，通信读取时，必须转化成二进制。

bit 位	DO 功能	备注
bit0	DO 功能 17(FunOUT.17: S-ElecHomeAttain, 电气回零输出)	0- 电气回零未完成 1- 电气回零完成
.....		
bit4~bit15	保留	

H30-03	名称	通信读取输入脉冲指令采样值			设定方式	显示	相关模式	PST
	设定范围	-	单位	-	生效方式	-	出厂设定	-

通信读取位置指令来源为脉冲指令 (H05-00=1) 或通过手轮输入脉冲指令 (分配某一 DI 功能为 FunIN.23, 且对应 DI 逻辑有效) 时，脉冲输入端口单个位置控制周期输入的脉冲个数。此参数与伺服运行模式、伺服当前运行状态无关。



## H31 组：通信给定伺服相关变量

H31-00	名称	通信给定 VDI 虚拟电平			设定方式	运行设定	相关模式	PST
	设定范围	0~65535	单位	-	生效方式	立即生效	出厂设定	0

使用 VDI 功能时，设定 VDI1~VDI16 对应的 DI 功能电平。

H31-00 为十进制数，在面板上不可见，只能通过通信方式给定。

请按以下步骤使用 VDI：



首次上电，VDI 端子逻辑由 H0C-10(上电后 VDI 默认虚拟电平值) 决定。之后，VDI 端子逻辑由 H31-00 决定。

H0C-10 在面板上为十进制显示，转化成二进制后，H31-00(H0C-10) 的 bit(n)=1 表示 VDI(n+1) 端子逻辑为“1”，bit(n)=0 表示 VDI(n+1) 端子逻辑为“0”。

VDI 功能及逻辑设置请参考 [“H17 组 虚拟 DIDO 参数”](#)。

H31-04	名称	通信给定 DO 输出状态			设定方式	运行设定	相关模式	PST
	设定范围	0~31	单位	-	生效方式	立即生效	出厂设定	0

使用 DO 功能时，根据功能码 H04-22 的设置，通信给定 DO 输出状态。

H31-04 为十进制数，在面板上不可见，只能通过通信方式给定。

请按以下步骤使用 DO：

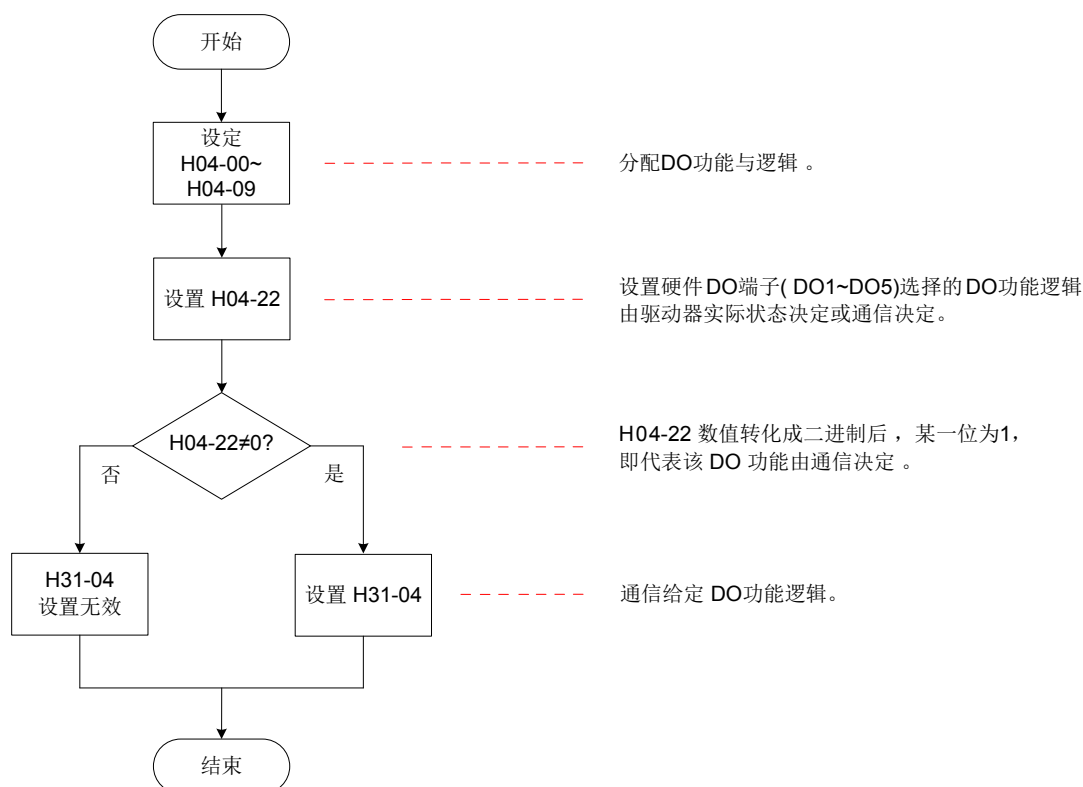

H31-04 的 bit(n)=1 表示 H04 组分配的 DO(n+1) 功能逻辑有效，bit(n)=0 表示 DO(n+1) 功能逻辑无效。

H31-09	名称	通信给定速度指令			设定方式	运行设定	相关模式	S
	设定范围	-6000.000 ~6000.000	单位	rpm	生效方式	立即生效	出厂设定	0

速度控制模式下，速度指令来源为通信给定时，设置速度指令值，精度为 0.001rpm。

H31-09 为 32 位功能码，在面板上不可见，只能通过通信方式给定。

H31-11	名称	通信给定转矩指令			设定方式	运行设定	相关模式	T
	设定范围	-100.000 ~100.000	单位	%	生效方式	立即生效	出厂设定	0

转矩控制模式下，转矩指令来源为通信给定时，设置转矩指令值，精度为 0.001%。

100.000% 对应于 1 倍电机额定转矩。

H31-11 为 32 位功能码，在面板上不可见，只能通过通信方式给定。





## 第 8 章 故障处理

8.1 安全注意事项.....	392
8.2 故障和警告记录 .....	393
8.3 故障和警告编码输出.....	394
8.4 故障的处理方法 .....	397
8.4.1 常见故障处理方法 .....	397
8.4.2 内部故障.....	408
8.4.3 通信故障恢复方式.....	409

## 8.1 安全注意事项

 危 险	
	<ul style="list-style-type: none"> <li>◆ 严禁在电源接通的状态下进行接线，请务必将所有断路器保持在 OFF 状态。否则会有触电的危险</li> </ul>
 警 告	
	<ul style="list-style-type: none"> <li>◆ 请保证伺服驱动器按照当地法规进行接地。否则会有触电危险或火灾危险。</li> <li>◆ 伺服驱动器带电后请勿拆卸外壳或触摸内部电路。否则会有触电危险。</li> <li>◆ 故障查检必须由专业人员进行，非专业人员严禁对伺服驱动器进行查检、维护、维修。否则会有触电危险或火灾危险。</li> <li>◆ 将伺服驱动器安装在封闭的柜内或机壳箱内时，请用冷却风扇或冷却空调等充分冷却，以使伺服驱动器进气温度保持在 50°C 以下。否则会导致过热或火灾。</li> <li>◆ 请按规定扭矩锁紧所有螺钉。否则可能有火灾或触电危险。</li> <li>◆ 请确认产品的输入电压在铭牌的额定电压范围内，否则会有触电或火灾危险。</li> <li>◆ 伺服驱动器附近请勿放置易燃易爆物品。</li> </ul>
 注 意	
	<ul style="list-style-type: none"> <li>◆ 进行安装作业时，请用布或纸等遮住伺服驱动器的上部，以防止钻孔时的金属屑、油、水等进入伺服驱动器内部。如果异物进入伺服驱动器内部，可能导致伺服驱动器故障。</li> <li>◆ 作业结束后，请拿掉这些布或纸。如果继续盖在上面，则会使通气性变差，导致伺服驱动器异常发热。</li> <li>◆ 操作伺服驱动器时，请遵守静电防止措施（ESD）规定的步骤，否则会因静电而损坏伺服驱动器内部的电路。</li> </ul>

## 8.2 故障和警告记录

伺服驱动器的故障和警告按严重程度分级，可分为三级，第 1 类、第 2 类、第 3 类，严重等级：第 1 类 > 第 2 类 > 第 3 类，具体分类如下：

第 1 类 (简称 NO.1) 不可复位故障；

第 1 类 (简称 NO.1) 可复位故障；

第 2 类 (简称 NO.2) 可复位故障；

第 3 类 (简称 NO.3) 可复位警告。

“可复位”是指通过给出“复位信号”使面板停止故障显示状态。具体操作可二者选其一：

设置参数 200D-02h=1 (故障复位)

通过上位机设置控制字 0x6040 的 bit7，给出 bit7 的上升沿。

NO.1、NO.2 可复位故障的复位方法：先关闭伺服使能，然后给出故障复位信号。NO.3 可复位警告的复位方法：直接给出故障复位信号。

☆关联功能码：

功能码	名称	设定范围	功能	设定方式	生效时间	出厂设定
200Dh-02h	故障复位	无操作 1- 故障和警告复位	对于可复位故障和警告，使面板停止故障显示。 完成复位后，立即恢复为“0- 无操作。”	停机设定	立即生效	0

☆关联功能编号：

编码	名称	功能名	功能
FunIN.2	ALM-RST	故障和警告复位信号	该 DI 功能为边沿有效，电平持续为高 / 低电平时无效。 按照报警类型，有些报警复位后伺服是可以继续工作的。 分配到低速 DI 时，若 DI 逻辑设置为电平有效，将被强制为沿变化有效，有效的电平变化务必保持 3ms 以上，否则将导致故障复位功能无效。 请勿分配故障复位功能到快速 DI，否则功能无效。 无效，不复位故障和警告； 有效，复位故障和警告；

伺服驱动器具有故障记录功能，可以记录最近 10 次的故障和警告名称及故障或警告发生时伺服驱动器的状态参数。若最近 5 次发生了重复的故障或警告，则故障或警告代码即驱动器状态仅记录一次。

故障或警告复位后，故障记录依然会保存该故障和警告；使用“系统参数初始化功能” (2002-20h=1 或 2) 可清除故障和警告记录。

通过监控参数 200B-22h 可以选择故障或警告距离当前故障的次数 n，200B-23h 可以查看第 n+1 次故障或警告名称，200B-24h ~200B-2Bh 可以查看对应第 n+1 次故障或警告发生时伺服驱动器的状态参数。没有故障发生时面板上 200B-23h 显示“Er.000”。

通过面板查看 200B-23h (第 n+1 次故障或警告名称) 时, 面板显示 “Er.xxx”, “xxx” 为故障或警告代码; 通过汇川驱动调试平台软件或者通信读取 200B-23h 时, 读取的是代码的十进制数据, 需要转化成十六进制数据以反映真实的故障或警告代码, 例如:

面板显示故障或警告 “Er.xxx”	200B-23h (十进制)	200B-23h(十六进制)	说明
Er.101	257	0101	0: 第 1 类不可复位故障 101: 故障代码
Er.130	8496	2130	2: 第 1 类可复位故障 130: 故障代码
Er.121	24865	6121	6: 第 2 类可复位故障 121: 故障代码
Er.110	57616	E110	E: 第 3 类可复位警告 110: 警告代码

### 8.3 故障和警告编码输出

故障类报警代码一览表

显示	故障名称	故障类型	能否复位	错误码 (603Fh)	辅助码 (203Fh)
Er.101	参数异常	NO.1	否	0x6320	0x01010101
Er.102	可编程逻辑配置故障	NO.1	否	0x7500	0x01020102
Er.103	FPGA 软件版本过低	NO.1	否	0x7500	0x01030103
Er.104	可编程逻辑中断故障	NO.1	否	0x7500	0x01040104 0x01000104 0x0E940104
Er.105	内部程序异常	NO.1	否	0x6320	0x01050105
Er.108	参数存储故障	NO.1	否	0x5530	0x01080108
Er.111	2000h/2001h 组参数出现异常	NO.1	否	0x6320	0x01110111
Er.120	产品匹配故障	NO.1	否	0x7122	0x01200120
Er.121	伺服 ON 指令无效故障	NO.2	是	0x5441	0x01210121
Er.122	绝对位置模式产品匹配故障	NO.1	否	0x7122	0x01200120
Er.130	DI 功能重复分配	NO.1	是	0x6320	0x01300130
Er.131	DO 分配超限	NO.1	是	0x6320	0x01310131
Er.136	电机 ROM 中数据校验错误或未存入参数	NO.1	否	0x7305	0x01360136
Er.200	过流 1	NO.1	否	0x2311	0x02000200
Er.201	过流 2	NO.1	否	0x2312	0x02010201
Er.207	D/Q 轴电流溢出故障	NO.1	是	0x0FFF	0x02070207
Er.208	FPGA 系统采样运算超时	NO.1	否	0x0FFF	0x02080208
Er.210	输出对地短路	NO.1	否	0x2330	0x02100210
Er.220	UVW 相序错误	NO.1	否	0x0FFF	0x02200220
Er.234	飞车	NO.1	否	0x0FFF	0x02340234
Er.400	主回路电过压	NO.1	是	0x3210	0x04000400
Er.410	主回路电欠压	NO.1	是	0x3220	0x04100410
Er.500	电机超速	NO.1	是	0x8400	0x05000500
Er.510	脉冲输出过速	NO.2	是	0x0FFF	0x05100510
Er.602	角度辨识失败	NO.1	是	0x0FFF	0x06020602

显示	故障名称	故障类型	能否复位	错误码 (603Fh)	辅助码 (203Fh)
Er.610	驱动器过载	NO.2	是	0x3230	0x06100610
Er.620	电机过载	NO.2	是	0x3230	0x06200620
Er.630	电机堵转	NO.2	是	0x7121	0x06300630
Er.650	散热器过热	NO.2	是	0x4210	0x06500650
Er.731	编码器电池失效	NO.2	是	0x7305	0x07300731
Er.733	编码器多圈计数错误	NO.2	是	0x7305	0x07300732
Er.735	编码器多圈计数溢出	NO.2	是	0x7305	0x07300733
Er.740	编码器干扰	NO.1	否	0x7305	0x07400740
Er.770	外部编码器标尺故障	NO.1	是	0x7305	0x07700770
Er.834	AD 采样过压	NO.2	是		
Er.A33	编码器数据异常	NO.1	否	0x7305	0x0A330A33
Er.A34	编码器回送校验异常	NO.1	否	0x7305	0x0A340A34
Er.A35	Z 信号丢失	NO.1	否	0x7305	0x0A350A35
Er.B00	位置偏差过大	NO.2	是	0x8611	0x0b000b00
Er.B02	全闭环位置偏差过大	NO.2	是	0x8611	0x0b020b02
Er.B03	电子齿轮比设定超限	NO.2	是	0x6320	0x0b030b03
Er.B04	全闭环使用错误	NO.2	是	0x6320	0x0b040b04
Er.D09	软件位置上下限设置错误 *	NO.2	是	0x6320	0x0d090d09
Er.D10	原点偏置设置错误 *	NO.2	是	0x6320	0x0d100d10
Er.E08	同步丢失 *	NO.2	是	0x0FFF	0x0E080E08
Er.E12	网络初始化失败 *	NO.2	是	0x0E12	0x0E120E12
Er.E13	同步周期设定错误 *	NO.2	是	0x0E13	0x0E130E13
Er.E15	同步周期误差过大 *	NO.2	是	0x0E15	0x0E150E15

警告类报警代码一览表

显示	警告名称	故障类型	能否复位	错误码 (603Fh)	辅助码 (203Fh)
Er.110	分频脉冲输出设定故障	NO.3	是	0x6320	0x01100110
Er.601	回原点超时故障	NO.3	是	0x0FFF	0x06010601
Er.730	编码器电池警告	NO.3	是	0x7305	0x07300730
Er.900	DI 紧急刹车	NO.3	是	0x5442	0x09000900
Er.909	电机过载警告	NO.3	是	0x3230	0x09090909
Er.939	电机动力线断线	NO.3	是	0x3331	0x09390939
Er.941	变更参数需重新上电生效	NO.3	是	0x6320	0x09410941
Er.942	参数存储频繁	NO.3	是	0x7600	0x09420942
Er.950	正向超程警告	NO.3	是	0x5443	0x09500950
Er.952	反向超程警告	NO.3	是	0x5444	0x09520952
Er.980	编码器内部故障	NO.3	是	0x7305	0x09800980
Er.998	回零模式设置错误	NO.3	是	0x0FFF	0x0E080E08
Er.A40	参数辨识失败	NO.3	是	0x0FFF	0x0A400A40



## SDO 传输中止码

中止代码	功能描述
0503 0000	触发位没有交替改变
0504 0000	SDO 协议超时
0504 0001	非法或未知的客户端 / 服务器命令字
0504 0005	内存溢出
0601 0000	对象不支持访问
0601 0001	试图读只写对象
0601 0002	试图写只读对象
0602 0000	对象字典中对象不存在
0604 0041	对象不能够映射到 PDO
0604 0042	映射的对象的数目和长度超出 PDO 长度
0604 0043	一般性参数不兼容
0604 0047	一般性设备内部不兼容
0606 0000	硬件错误导致对象访问失败
0607 0010	数据类型不匹配, 服务参数长度不匹配
0607 0012	数据类型不匹配, 服务参数长度太大
0607 0013	数据类型不匹配, 服务参数长度太短
0609 0011	子索引不存在
0609 0030	超出参数数值的值范围
0609 0031	写入参数数值太大
0609 0032	写入参数数值太小
0609 0036	最大值小于最小值
0800 0000	一般性错误
0800 0020	数据不能传送或保存到应用
0800 0021	由于本地控制导致数据不能传送或保存到应用
0800 0022	由于当前设备状态导致数据不能传送或保存到应用
0800 0023	对象字典动态产生错误或对象字典不存在
0800 0024	数值不存在

## 8.4 故障的处理方法

### 8.4.1 常见故障处理方法

1) Er.101: 伺服驱动器内部参数出现异常

产生机理:

功能码的总个数发生变化,一般在更新软件后出现;

2002h 组及以后组的功能码参数值超出上下限,一般在更新软件后出现。

原因	确认方法	处理措施
1. 控制电源电压瞬时下降	测量运行过程中控制电缆的非驱动器侧输入电压是否符合以下规格: 有效值: 380V-480V 允许偏差: -15%~+10%	提高电源容量或者更换大容量的电源,系统参数恢复初始化(2002-20h=1)后,重新写入参数。
2. 参数存储过程中瞬间掉电	确认是否参数值存储过程发生瞬间停电。	重新上电,系统参数恢复初始化(2002-20h=1)后,重新写入参数。
3. 一定时间内参数的写入次数超过了最大值	确认是否上位装置频繁地进行参数变更。	改变参数写入方法,并重新写入。 或是伺服驱动器故障,更换伺服驱动器。
4. 更新了软件	确认是否更新了软件。	重新设置驱动器型号和电机型号,系统参数恢复初始化(2002-20h=1)。
5. 伺服驱动器故障	多次接通电源,并恢复出厂参数后,仍报故障时,伺服驱动器发生了故障。	更换伺服驱动器。

2) Er.102: 可编程逻辑配置故障

产生机理:

FPGA 和 MCU 软件版本不匹配;

FPGA 或 MCU 相关硬件损坏,导致 MCU 与 FPGA 无法建立通信。

原因	确认方法	处理措施
1.FPGA 和 MCU 软件版本不匹配	通过面板或汇川驱动调试平台等途径,查看 MCU 软件版本号 2001-01h 和 FPGA 软件版本号 2001-02h,确认两个软件版本号的最高位非零数值是否一致。	咨询我司技术支持,更新相互匹配的 FPGA 或者 MCU 软件。
2.FPGA 故障	多次接通电源后仍报故障。	更换伺服驱动器。

3) Er.103: FPGA 软件版本过低

产生机理:

FPGA 版本 2001-02h 低于 0112.0(MCU 软件版本 2001-01h 在 0101.7 及以上);

原因	确认方法	处理措施
1. FPGA 版本 2001-02h 低于 0112.0	通过面板或汇川驱动调试平台等途径,查看 MCU 软件版本号 2001-01h 和 FPGA 软件版本号 2001-02h,	更新相互匹配的 FPGA 或者 MCU 软件。
2.FPGA 故障	多次接通电源后仍报故障。	更换伺服驱动器。

4) Er.104: 可编程逻辑中断故障

为区分故障产生机理, 伺服驱动器在同一外部故障码下, 可显示不同的内部故障码, 可通过 200B-2Eh 查看。  
产生机理:

MCU 或 FPGA 访问超时。

原因	确认方法	处理措施
1. FPGA 故障 (Er.104)	多次接通电源后仍报故障。	更换伺服驱动器。
2.FPGA 与 MCU 通信握手异常 (Er.100)		
3. 驱动器内部运算超时 (Er.940)		

5) Er.105: 内部程序异常

产生机理:

EEPROM 读 / 写功能码时, 功能码总个数异常;  
功能码设定值的范围异常 (一般在更新程序后出现)。

原因	确认方法	处理措施
1.EEPROM 故障	按照 Er.101 的方法确认。	系统参数恢复初始化 (2002-20h=1) 后, 重新上电。
2. 伺服驱动器故障	多次接通电源后仍报故障。	更换伺服驱动器。

6) Er.108: 参数存储故障

产生机理:

无法向 EEPROM 中写入参数值;  
无法从 EEPROM 中读取参数值。

原因	确认方法	处理措施
1. 参数写入出现异常	更改某参数后, 再次上电, 查看该参数值是否保存。	未保存, 且多次上电仍出现该故障, 需要更换驱动器。
2. 参数读取出现异常		

7) Er.120: 产品匹配故障

产生机理:

电机、驱动器不匹配或参数设置错误

原因	确认方法	处理措施
1. 产品编号 (电机或驱动器) 不存在	内部故障码 200B-2Eh=0120 或 1120 查看电机铭牌是否是我司匹配电机, 根据电机铭牌, 确认 2000-01h 设置是否正确	根据电机铭牌重新设置 200D-01h (电机编号) 或更换匹配的电机。
	内部故障码 200B-2Eh=2120	驱动器编号不存在, 根据驱动器铭牌, 设置正确的驱动器型号。
2. 电机与驱动器功率等级不匹配	内部故障码 200B-2Eh=3120	-

8) Er.121: 伺服 ON 指令无效故障

产生机理:

使用某些辅助功能时, 给出了冗余的伺服使能信号

原因	确认方法	处理措施
1. 内部使能的情况下, 通信伺服使能有效	确认是否使用辅助功能: 200D-03h, 200D-04h, 200D-0Ch 时, 同时通过上位机发出了伺服使能信号	关闭上位机的伺服使能信号

## 9) Er.122: 绝对位置模式产品匹配故障

产生机理:

绝对位置模式电机不匹配或电机编号设置错误

原因	确认方法	处理措施
绝对位置模式下检测电机不匹配或电机编号设置错误	检查电机铭牌是否为多圈绝对值编码器电机。 检查 200D-01h (电机编号) 是否正确。	根据电机铭牌重新设置 200D-01h (电机编号) 或更换匹配的电机。

## 10) Er.136: 电机编码器 ROM 中数据校验错误或未存入参数

产生机理:

驱动器读取编码器 ROM 区参数时, 发现未存入参数, 或参数与约定值不一致

原因	确认方法	处理措施
1. 驱动器和电机类型不匹配	确认是否为我司 IS810 系列驱动器和伺服电机	更换为相互匹配的驱动器及电机。
2. 总线式增量编码器 ROM 中参数校验错误或未存放参数	查看是否选用我司标配的编码器线缆, 无破皮、断线, 两边端子无接触不良现象, 并可靠连接。 测量编码器线缆两端信号: PS+、PS-、+5V, GND, 观察两边信号是否一致。信号定义参考硬件接线。	使用我司标配的编码器线缆, 电机端确保端子间紧固连接, 驱动器端螺丝拧紧, 必要时更换新的编码器线缆。 编码器线缆与动力线 (RST、UVW) 切勿捆绑, 应分开走线。
3. 驱动器故障	重新上电仍报故障。	更换伺服驱动器。

## 11) Er.200: 过流 1

产生机理:

任意相反馈电流大于驱动器规定的过流点。

## 12) Er.201: 过流 2

产生机理:

硬件检测到过流。

原因	确认方法	处理措施
1. 输入指令与接通伺服同步或输入指令过快	检查是否在伺服面板显示“ry”前已经输入了指令。	指令时序: 伺服面板显示“ry”后, 先打开伺服使能信号, 再输入指令。 允许情况下, 加入指令滤波时间常数或加大加减速时间。
2. 电机线缆接触不良	检查驱动器动力线缆两端和电机线缆中驱动器 UVW 侧的连接是否松脱。	紧固有松动、脱落的接线。
3. 电机线缆接地	确保驱动器动力线缆、电机线缆紧固连接后, 分别测量驱动器 UVW 端与接地线 (PE) 之间的绝缘电阻是否为兆欧姆 (MΩ) 级数值。	绝缘不良时更换电机。
4. 电机 UVW 线缆短路	将电机线缆拔下, 检查电机线缆 UVW 间是否短路, 接线是否有毛刺等。	正确连接电机线缆。
5. 电机烧坏	将电机线缆拔下, 测量电机线缆 UVW 间电阻是否平衡	不平衡则更换电机。
6. 增益设置不合理, 电机振荡	检查电机启动和运行过程中, 是否振动或有尖锐声音, 也可用汇川驱动调试平台查看“电流反馈”。	进行增益调整。
7. 编码器接线错误、老化腐蚀, 编码器插头松动	检查是否选用我司标配的编码器线缆, 线缆有无老化腐蚀、接头松动情况。 关闭伺服使能信号, 用手转动电机轴, 查看 200B-0Bh 是否随着电机轴旋转变化。	重新焊接、插紧或更换编码器线缆。
8. 驱动器故障	将电机线缆拔下, 重新上电仍报故障。	更换伺服驱动器。

## 13) Er.207: D/Q 轴电流溢出故障

产生机理:

电流反馈异常导致驱动器内部寄存器溢出;

编码器反馈异常导致驱动器内部寄存器故障。

原因	确认方法	处理措施
1.DQ 轴电流溢出	多次接通电源后仍报故障时, 伺服驱动器发生了故障。	更换伺服驱动器。

## 14) Er.208: FPGA 系统采样运算超时

产生机理:

发生 Er.208 时, 请通过内部故障码 (200B-2Eh) 查询故障原因。

原因	确认方法	处理措施
1.MCU 通信超时	内部故障码 200B-2Eh=1208: 内部芯片损坏	更换伺服驱动器
2. 编码器通信超时	内部故障码 200B-2Eh=2208 编码器接线错误 编码器线缆松动 编码器线缆过长 编码器通信被干扰 编码器故障	使用我司标配线缆, 如果非标配线, 则要检查线缆是否符合规格要求、是否使用双绞屏蔽线等 检查编码器两端插头是否接触良好, 是否有针头缩进去等情况 请联系厂家 走线尽量强弱电分开, 电机线缆和编码器线缆切勿捆扎, 电机和驱动器的地接触良好 更换伺服电机
3. 电流采样超时	内部故障码 200B-2Eh=3208: 检查现场是否有大型设备产生干扰, 或机柜中是否存在多种电源变频设备等多种干扰源 内部电流采样芯片损坏	现场走线尽量强弱电分开勿捆扎 更换伺服驱动器
4. 高精度 AD 转换超时	内部故障码 200B-2Eh=4208: 高精度 AI 通道接线存在干扰, 参照正确配线图检查 AI 通道接线	采用双绞屏蔽线重新接线, 缩短线路长度
5.FPGA 运算超时	内部故障码 200B-2Eh=0208: 按照原因 1/2/3/4 排查原因	按照原因 1/2/3/4 处理

## 15) Er.210: 输出对地短路

产生机理:

驱动器上电自检中, 检测到电机相电流或母线电压异常。

原因	确认方法	处理措施
1. 驱动器动力线缆 (U V W) 对地发生短路	拔掉电机线缆, 分别测量驱动器动力线缆 U V W 是否对地 (PE) 短路。	重新接线或更换驱动器动力线缆。
2. 电机对地短路	确保驱动器动力线缆、电机线缆紧固连接后, 分别测量驱动器 U V W 端与接地线 (PE) 之间的绝缘电阻是否为兆欧姆 (MΩ) 级数值。	更换电机。
3. 驱动器故障	将驱动器动力线缆从伺服驱动器上卸下, 多次接通电源后仍报故障。	更换伺服驱动器。

## 16) Er.220: 相序错误

## 17) Er.234: 飞车

产生机理:

转矩控制模式下, 转矩指令方向与速度反馈方向相反;

位置或速度控制模式下, 速度反馈与速度指令方向相反。

原因	确认方法	处理措施
1.U V W 相序接线错误	检查驱动器动力线缆两端和电机线缆 U V W 端、驱动器 U V W 端的连接是否一一对应。	按照正确 U V W 相序接线。
2. 上电时, 干扰信号导致电机转子初始相位检测错误	U V W 相序正确, 但使能伺服驱动器即报 Er.234。	重新上电。
3. 编码器型号错误或接线错误	根据驱动器及电机铭牌, 确认是否为我司 IS810 系列驱动器和 20bit/23bit 伺服电机。	更换为相互匹配的驱动器及电机, 采用我司 IS810 驱动器与 20bit/23bit 伺服电机时, 应确保 2000-01h=14000。重新确认电机型号, 编码器类型, 编码器接线。
4. 编码器接线错误、老化腐蚀, 编码器插头松动	检查是否选用我司标配的编码器线缆, 线缆有无老化腐蚀、接头松动情况。 关闭伺服使能信号, 用手转动电机轴, 查看 200B-0Bh 是否随着电机轴旋转变化的。	重新焊接、插紧或更换编码器线缆。
5. 垂直轴工况下, 重力负载过大	检查垂直轴负载是否过大, 调整 2002-0Ah~2002-0Dh 抱闸参数, 是否可消除故障。	减小垂直轴负载, 或提高刚性, 或在不影响安全和使用的前提下, 屏蔽该故障

## 18) Er.400: 主回路电过压

产生机理:

P、- 之间直流母线电压超过故障值:

典型值: 540V, 故障值: 760V。

原因	确认方法	处理措施
1. 主回路输入电压过高	查看驱动器输入电源规格, 测量整流模块输入侧 (R S T) 输入电压是否符合以下规格: 有效值: 380V-480V 允许偏差: -15%~+10%	按照左边规格, 更换或调整电源。
2. 电源处于不稳定状态, 或受到了雷击影响	监测驱动器输入电源是否遭受到雷击影响, 测量输入电源是否稳定, 满足上述规格要求。	接入浪涌抑制器后, 再接通控制电和主回路电, 若仍然发生故障时, 则更换伺服驱动器。
3. 外接制动电阻阻值太大, 最大制动能量不能完全被吸收	测量 P、C 之间的外接制动电阻阻值, 与推荐值相比较。	更换外接制动电阻阻值为推荐值, 重新接于 P、C 之间。 务必设置 2002-1Bh( 外接制动电阻功率)、2002-1Ch( 外接制动电阻阻值 ) 与实际使用外接制动电阻参数一致。
4. 电机运行于急加减速状态, 最大制动能量超过可吸收值	确认运行中的加减速时间, 测量 P、- 之间直流母线电压, 确认是否处于减速段时, 电压超过故障值。	首先确保主回路输入电压在规格范围内, 其次在允许情况下增大加减速时间。
5. 母线电压采样值有较大偏差	观察参数 200B-1Bh( 母线电压值 ) 与实际测量值的误差偏差	咨询我司技术支持。
7. 伺服驱动器故障	多次下电后, 重新接通主回路电, 仍报故障。	更换伺服驱动器。

## 19) Er.410: 主回路电欠压

产生机理:

直流母线电压低于故障值:

典型值: 540V, 故障值: 350V。

原因	确认方法	处理措施
1. 主回路电源不稳或者掉电	查看驱动器输入电源规格, 测量整流输入侧和驱动器侧 (R S T) 输入电压是否符合以下规格:	提高电源容量。
2. 发生瞬间停电	有效值: 380V-480V; 允许偏差: -15%~+10% 三相均需要测量。	
3. 运行中电源电压下降	监测驱动器输入电源电压, 查看同一主回路供电电源是否过多开启了其它设置, 造成电源容量不足电压下降。	

## 20) Er.500: 过速

产生机理:

伺服电机实际转速超过过速故障阈值。

原因	确认方法	处理措施
1. 电机线缆 U V W 相序错误	检查驱动器动力线缆两端与电机线缆 U V W 端、驱动器 U V W 端的连接是否一一对应。	按照正确 U V W 相序接线。
2. 200A-09h 参数设置错误	检查过速故障阈值是否小于实际运行需达到的电机最高转速: 过速故障阈值 = 1.2 倍电机最高转速 (200A-09h = 0); 过速故障阈值 = 200A-09h (200A-09h ≠ 0, 且 200A-09h < 1.2 倍电机最高转速)。	根据机械要求重新设置过速故障阈值。
3. 输入指令超过了过速故障阈值	输入指令对应的电机转速是否超过了过速故障阈值 位置控制模式: CSP 模式, 查看齿轮比 6091-01h/6091-02h, 确定单个同步周期对应的位置指令的增量值, 转换成速度信息 PP 模式, 查看齿轮比 6091-01h/6091-02h, 确定 6081h( 轮廓速度 ) HM 模式, 查看齿轮比 6091-01h/6091-02h, 确定 6099-01h 和 6099-02h 速度控制模式: 查看齿轮比 6091h, 目标速度 60FFh 和速度限制值 2006-07h~2006-0Ah, 607Fh( 最大轮廓速度 ) 转矩控制模式: 查看转矩模式下的速度限制设置 2007-12h, 然后查看对应的速度限制值	位置控制模式: CSP: 减小单个同步周期对应的位置指令增量, 在上位机规划指令时, 应增加位置斜坡 PP: 减小 6081h, 或增大加减速斜坡 (6083h、6084h) HM: 减小 6099-01h 和 6099-02h, 或增大加减速斜坡 (609Ah) 根据实际情况, 减小齿轮比。 速度模式: 减小目标速度、速度限制、齿轮比, PV 模式下, 可增大速度斜坡 6083h 和 6084h, CSV 模式下, 上位机应增加速度斜坡处理 转矩控制模式: 将速度限制值设置在过速故障阈值之下
4. 电机速度超调	用汇川驱动调试平台查看“速度反馈”是否超过了过速故障阈值。	进行增益调整或调整机械运行条件。
5. 伺服驱动器故障	重新上电运行后, 仍发生故障。	更换伺服驱动器。

## 21) Er.602: 角度辨识失败

## 22) Er.610: 驱动器过载

产生机理:

驱动器累积热量过高, 且达到故障阈值。



## 23) Er.630: 堵转电机过热保护

产生机理:

电机实际转速低于 10rpm, 但转矩指令达到限定值, 且持续时间达到 200A-21h 设定值。

原因	确认方法	处理措施
1. 驱动器 U V W 输出缺相或相序接错	无负载情况下进行电机试运行, 并检查接线。	按照正确配线重新接线, 或更换线缆。
2. 驱动器 U V W 输出断线或编码器断线	检查接线。	按照正确配线重新接线, 或更换线缆。
3. 因机械因素导致电机堵转	由汇川驱动调试平台或面板显示, 确认运行指令和电机转速 (200B-01h): 位置模式下运行指令: 200B-0Eh (输入位置指令计数器) 速度模式下运行指令: 200B-02h (速度指令) 转矩模式下运行指令: 200B-03h (内部转矩指令) 确认对应模式下, 是否运行指令不为 0, 而电机转速为 0。	排查机械因素。

## 24) Er.650: 散热器过热

产生机理:

驱动器功率模块温度高于过温保护点。

原因	确认方法	处理措施
1. 环境温度过高	测量环境温度	改善伺服驱动器的冷却条件, 降低环境温度。
2. 过载后, 通过关闭电源对过载故障复位, 并反复多次	查看故障记录 (设定 200B-22h, 查看 200B-23h), 是否有报过载故障或警告 (Er.610, Er.620, Er.630, Er.650, Er.909, Er.920, Er.922)。	变更故障复位方法, 过载后等待 30s 再复位。提高驱动器、电机容量, 加大加减速度时间, 降低负载。
3. 风扇坏	运行时风扇是否运转。	更换伺服驱动器。
4. 伺服驱动器的安装空间不合理	重点关注驱动器的上下风口以及风道是否顺畅。	根据伺服驱动器的安装标准进行安装。
5. 伺服驱动器故障	断电 5 分钟后重启依然报故障。	更换伺服驱动器。

## 25) Er.731: 编码器电池失效

产生机理:

绝对值编码器的编码器电池电压低于 3.0V

原因	确认方法	处理措施
断电期间, 未接电池	确认断电期间是否连接	设置 200D-15h=1 清除故障
编码器电池电压过低	测量电池电压	更换新的电压匹配的电池



## 26) Er.733: 编码器多圈计数错误

产生机理:

编码器多圈计数错误

原因	确认方法	处理措施
编码器故障	设置 200D-15h=2 清除故障, 重新上电后仍发生 Er.733	更换电机

## 27) Er.735: 编码器多圈计数溢出

产生机理:

检测编码器多圈计数溢出

原因	确认方法	处理措施
2002-02h=1 时检测编码器多圈计数溢出	-	设置 200D-15h=1 清除故障, 重新上电

## 28) Er.740: 编码器干扰

产生机理:

编码器 Z 信号被干扰, 导致 Z 信号对应的电角度变化过大。

原因	确认方法	处理措施
1. 编码器接线错误	检查编码器接线。	按照正确的配线图重新接线
2. 编码器线缆松动	检查现场振动是否过大, 导致编码器线缆松动, 甚至振坏编码器。	重新接线, 并确保编码器接线端子紧固连接。
3. 编码器故障	更换可正常使用的编码器线缆, 若更换后不再发生故障, 则说明原编码器线缆损坏。 将电机处于同一位置, 多次上电并查看 200B-0Bh, 电角度偏差应该在 $\pm 30^\circ$ 内。	更换可正常使用的编码器线缆。 如果不是, 则编码器本身问题较大, 需更换伺服电机。

## 29) Er.834: AD 采样过压故障

产生机理:

■ AI 采样的值大于 11.5V。

原因	确认方法	处理措施
1. AI 通道输入电压过高	◆ 测量 AI 通道输入电压, 查看实际采样得到的电压 (H0B-21 或 H0B-22) 是否大于 11.5V	边调整输入电压边查看采样得到的电压, 直至采样电压不超过 11.5V。
2. AI 通道接线错误或存在干扰	◆ 参照正确配线图检查 AI 通道接线	采用双绞屏蔽线重新接线, 缩短线路长度。 增大 AI 通道滤波时间常数: AI1 滤波时间常数: H03-51 AI2 滤波时间常数: H03-56

## 30) Er.A33: 编码器数据异常

产生机理:

编码器内部参数异常。

原因	确认方法	处理措施
1. 总线式增量编码器线缆断线、或松动	检查接线。	确认编码器线缆是否有误连接, 或断线、接触不良等情况, 如果电机线缆和编码器线缆捆扎在一起, 则请分开布线。
2. 总线式增量编码器参数读写异常	多次接通电源后, 仍报故障时, 编码器发生故障。	更换伺服电机。

## 31) Er.A34: 编码器回送校验异常

产生机理:

上电后, 读取增量式编码器转子初始相位信息错误。

原因	确认方法	处理措施
1. 驱动器和电机类型不匹配	根据驱动器及电机铭牌, 确认使用的是我司 IS810 系列驱动器和 20bit/23bit 伺服电机, 查看 2000-01h( 电机编号 ) 是否为 14000。	更换成匹配的电机和驱动器。
2. 编码器线缆断线	检查编码器线缆是否存在断路, 线缆两端与电机、驱动器是否紧固连接。	更换完好的编码器线缆, 并紧固连接。

## 32) Er.B00: 位置偏差过大

产生机理:

位置控制模式下, 位置偏差大于 6065h 设定值。

原因	确认方法	处理措施
1. 驱动器 U V W 输出缺相或相序接错	无负载情况下进行电机试运行, 并检查接线。	按照正确配线重新接线, 或更换线缆。
2. 驱动器 U V W 输出断线或编码器断线	检查接线。	重新接线, 伺服电动力线缆与驱动器动力线缆 UVW 必须一一对应。必要时更换全新线缆, 并确保其可靠连接。
3. 因机械因素导致电机堵转	由汇川驱动调试平台或面板显示, 确认运行指令和电机转速 (200B-01h): 位置模式下运行指令: 200B-0Eh ( 输入位置指令计数器 ) 速度模式下运行指令: 200B-02h ( 速度指令 ) 转矩模式下运行指令: 200B-03h ( 内部转矩指令 ) 确认对应模式下, 是否运行指令不为 0, 而电机转速为 0。	排查机械因素。
4. 伺服驱动器增益较低	检查伺服驱动器位置环增益和速度环增益: 第一增益: 2008-01h~2008-03h 第二增益: 2008-04h~2008-06h	进行手动增益调整或者自动增益调整。
5. 位置指令增量过大	位置控制模式: CSP 模式, 查看齿轮比 6091-01h/6091-02h, 确定单个同步周期对应的位置指令的增量值, 转换成速度信息 PP 模式, 查看齿轮比 6091-01h/6091-02h, 确定 6081h( 轮廓速度 ) HM 模式, 查看齿轮比 6091-01h/6091-02h, 确定 6099-01h 和 6099-02h	CSP: 减小单个同步周期对应的位置指令增量, 在上位机规划指令时, 应增加位置斜坡 PP: 减小 6081h, 或增大加减速斜坡 (6083h、6084h) HM: 减小 6099-01h 和 6099-02h, 或增大加减速斜坡 (609Ah) 根据实际情况, 减小齿轮比。
6. 相对于运行条件, 故障值 6065h 过小	确认位置偏差故障值 6065h 是否设置过小。	增大 6065h 设定值。
7. 伺服驱动器 / 电机故障	通过汇川驱动调试平台的示波器功能监控运行波形: 位置指令、位置反馈、速度指令、转矩指令	若位置指令不为零而位置反馈始终为零, 请更换伺服驱动器 / 电机。

## 33) Er.B02: 全闭环位置偏差过大

产生机理:

全闭环位置偏差绝对值超过 200F-09h(全闭环位置偏差过大阈值)。

原因	确认方法	处理措施
1. 驱动器 UVW 输出缺相或相序接错	无负载情况下进行电机试运行, 并检查接线。	按照正确配线重新接线, 或更换线缆。
2. 驱动器 UVW 输出断线或内 / 外编码器断线	检查接线。	重新接线, 伺服电动力线缆与驱动器动力线缆 UVW 必须一一对应。必要时应更换全新线缆, 并确保其可靠连接。
3. 因机械因素导致电机堵转	由汇川驱动调试平台或面板显示, 确认运行指令和电机转速 (200B-01h): 位置模式下运行指令: 200B-0Eh (输入位置指令计数器) 速度模式下运行指令: 200B-02h (速度指令) 转矩模式下运行指令: 200B-03h (内部转矩指令) 确认对应模式下, 是否运行指令不为 0, 而电机转速为 0。	排查机械因素。
4. 伺服驱动器增益较低	检查伺服驱动器位置环增益和速度环增益: 第一增益: 2008-01h~2008-03h 第二增益: 2008-04h~2008-06h	进行手动增益调整或者自动增益调整。
5. 位置指令增量过大	位置控制模式: CSP 模式, 查看齿轮比 6091-01h/6091-02h, 确定单个同步周期对应的位置指令的增量值, 转换成速度信息 PP 模式, 查看齿轮比 6091-01h/6091-02h, 确定 6081h(轮廓速度) HM 模式, 查看齿轮比 6091-01h/6091-02h, 确定 6099-01h 和 6099-02h	CSP: 减小单个同步周期对应的位置指令增量, 在上位机规划指令时, 应增加位置斜坡 PP: 减小 6081h, 或增大加减速斜坡 (6083h、6084h) HM: 减小 6099-01h 和 6099-02h, 或增大加减速斜坡 (609Ah) 根据实际情况, 减小齿轮比。
6. 相对于运行条件, 故障值 (200F-09h) 过小	确认全闭环位置偏差过大故障阈值 (200F-09h) 是否设置过小。	增大 200F-09h 设定值。
7. 伺服驱动器 / 电机故障	通过汇川驱动调试平台的示波器功能监控运行波形: 位置指令、位置反馈、速度指令、转矩指令	若位置指令不为零而位置反馈始终为零, 请更换伺服驱动器 / 电机。

## 34) Er.B03: 电子齿轮设定超限

产生机理:

任一组电子齿轮比超出限定值:  $(0.001 \times \text{编码器分辨率} / 10000, 4000 \times \text{编码器分辨率} / 10000)$ 。

原因	确认方法	处理措施
1. 电子齿轮比设定值超过上述范围	齿轮比 6091-01h/6091-02h 的比值超过上述范围	按上述范围设定齿轮比。
2. 参数更改顺序问题	齿轮比在上述范围内, 但更改齿轮比的中间过程报出	使用故障复位功能或重新上电即可。

## 35) Er.B04: 全闭环功能参数设置错误

产生机理:

使用全闭环功能, 且位置指令来源为内部位置指令时, 使用了内外环切换功能。

原因	确认方法	处理措施
全闭环位置模式下, 位置指令来源为内部位置指令, 但使用了内外环切换模式	查看 200F-01h 是否为 2 确认是否位置指令来源为内部位置指令: 多段位置指令、中断定长功能	使用全闭环功能时, 且位置指令来源为内部位置指令时, 仅可以使用外部编码器反馈模式, 即 200F-01h 仅能为 1。

## 36) Er.730: 编码器电池警告

产生机理:

绝对值编码器的编码器电池电压低于 3.0V

原因	确认方法	处理措施
1. 绝对值编码器的编码器电池电压低于 3.0V	测量电池电压	更换新的电压匹配的电池。

## 37) Er.939: 电机动力线断线

产生机理:

电机实际相电流不到额定电流的 10%, 且实际转速小, 但内部转矩指令很大。

原因	确认方法	处理措施
电机动力线断线	查看相电流有效值 (200B-19h) 与内部转矩指令 (200B-03h) 是否有 5 倍以上差距, 同时实际电机转速 200B-01 小于电机额定转速的 1/4。	检查电机动力线缆接线, 重新接线, 必要时更换线缆。

## 38) Er.941: 变更参数需重新上电生效

产生机理:

伺服驱动器的功能码属性“生效时间”为“再次通电”时, 该功能码参数值变更后, 驱动器提醒用户需要重新上电。

原因	确认方法	处理措施
变更了再次通电后更改生效的功能码	确认是否更改了“生效时间”为“重新上电”的功能码。	重新上电。

## 39) Er.942: 参数存储频繁

产生机理:

同时修改的功能码个数超过 200 个。

原因	确认方法	处理措施
非常频繁且大量的修改功能码参数, 并存储入 EEPROM (200C-0Eh=1)	检查上位机系统是否频繁、快速修改功能码。	检查运行模式, 对于无需存储在 EEPROM 参数, 上位机写操作前将 200C-0Eh 设置为 0。

## 40) Er.980: 编码器内部故障

产生机理:

编码器算法出错。由驱动器 fpga 判断过绝对位置零点时出现通讯错误。

原因	确认方法	处理措施
编码器内部故障	多次接通电源后仍报故障时, 编码器产生故障。	更换伺服电机。

41) Er.998: 回零模式设置错误

产生机理:

回零模式 0x6098h 设置错误

原因	确认方法	处理措施
1. 使用回零模式时, 6098h 输入了 15/16/31/32 等不存在的回零模式	查看 6098h	正确设置 6098h

## 8.4.2 内部故障

发生以下故障时, 请联系我司技术人员。

Er.602: 角度辨识失败;

Er.220: 相序错误;

Er.A40: 参数辨识失败;

Er.111: 伺服内部参数异常。

### 8.4.3 通信故障恢复方式

IS810 系列伺服驱动器本身故障清除方式详见上文，本部分只描述通信部分的故障清除方法。

#### 1) Er.d09: 软件位置上下限设置错误

产生机理：软件位置限制，下限大于上限

原因	确认方法	处理措施
1. 软件位置上下限设置错误	查看 0x607D-01h 和 0x607D-02h	正确设置 0x607D，保证 607D-1h < 607D-2h

#### 2) Er.d10: 原点偏置设置错误

产生机理：软件位置限制，下限大于上限

原因	确认方法	处理措施
1. 原点偏置在软件位置上下限之外	查看 0x607D-01h、0x607D-02h、0x607Ch	正确设置 0x607D，保证 0x607D-01h ≤ 0x607Ch ≤ 0x607D-02h

#### 3) Er.E08: 同步丢失

产生机理：同步通信时，主站同步信号丢失

原因	确认方法	处理措施
1. 同步通信时，主站同步信号丢失	查看是否使用带屏蔽功能的双绞屏蔽通信线； 查看驱动器是否良好接地；	请使用带屏蔽功能的双绞屏蔽线缆； 请按标准接线指导接线； 设置预使用的同步周期后，将驱动器 EtherCAT 通信状态机切换至运行模式； 若主站同步周期本身误差较大，请调整主站或增大从站的同步丢失故障容限 200C-24h

#### 4) Er.E12: 网络初始化失败

产生机理：网络初始化失败

原因	确认方法	处理措施
1. 未烧录 FPGA 固件	查看 2001-02h 是否为 01XX.Y	烧录 FPGA 固件
2. 未烧录设备配置文件	连接主站后，查看伺服面板左起第一位数码管是否与连接网口的端子对应，同时第二位数码管为 1/2/4/8 任一数字	烧录设备配置文件
3. 驱动器故障	驱动器故障	更换伺服驱动器

#### 5) Er.E13: 同步周期配置错误

产生机理：网络切换到运行模式后，同步周期不是 125us 或者 250us 的整数倍

原因	确认方法	处理措施
1. 同步周期不是 125us 或者 250us 的整数倍	确认控制器中同步周期的设定值	修改同步周期的设定值为 125us 或者 250us 的整数倍

#### 6) Er.E15: 同步周期误差过大

产生机理：同步周期误差值超过阈值

原因	确认方法	处理措施
控制器同步周期误差大	测量控制器同步周期 通过数字示波器 通过汇川统一驱动平台的示波器工具，测量“同步周期”	增大厂家参数 200C-2Dh，继续测试，若仍发生 Er.E15，将厂家参数 200C-2Ch 设置为 2。





## 第 9 章 通信

9.1 MODBUS 通信 .....	412
9.1.1 硬件配线及 EMC 注意事项 .....	412
9.1.2 EMC 布置要求 .....	414
9.1.3 485 接口现场应用传输距离、节点和传输速率的关系 .....	415
9.1.4 通信参数设定 .....	416
9.1.5 MODBUS 通信协议.....	420
9.1.6 485 通信现场常见问题及处理 .....	426
9.2 CANlink 通信 .....	429
9.2.1 硬件连接.....	429
9.2.2 CANlink 通信参数设置 .....	430
9.2.3 CANlink 通信相关故障排查.....	430
9.3 CANopen 通信.....	431
9.3.1 硬件连接.....	431
9.3.2 CANopen 通信参数设置.....	432
9.3.3 CANopen 通信相关故障.....	433
9.4 虚拟 VDI/VDO .....	434



伺服驱动器具有 Modbus (RS-232、RS-485) 通信、CANlink 通信和 CANopen 通信功能，配合上位机通信软件可实现参数修改、参数查询及伺服驱动器状态监控等多项功能。

## 9.1 MODBUS 通信

RS-485 通信协议采用单主多从通信方式，可支持多台伺服驱动器联网。RS-232 通信协议不支持多台伺服驱动器联网。

### 9.1.1 硬件配线及 EMC 注意事项

#### 1 RS-232 连接示意图



图 9-1 RS-232 连接示意图

#### 2 RS-485 连接示意图

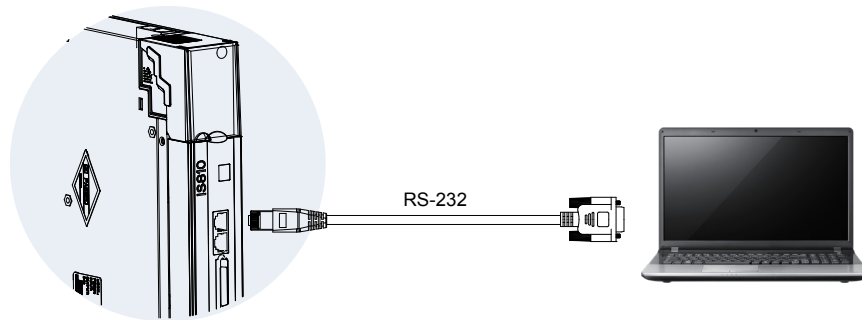

图 9-2 RS-485 连接示意图

### 3 当节点数较多时，485 总线推荐采用手牵手式的总线结构。

如果需要分支线连接，总线到节点间的分支长度越短越好，建议不超过 3m。

坚决杜绝星型连接。常见总线结构示意图如下：

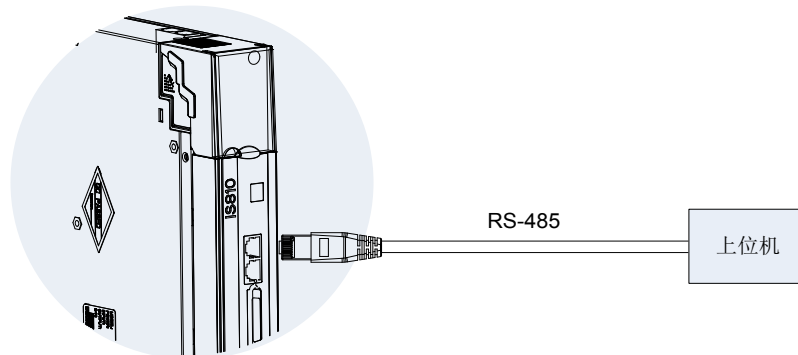
#### 1) 推荐方案：手牵手连接结构



图 9-3 推荐手牵手连接结构示意图

#### 2) 一般方案：分支线连接结构

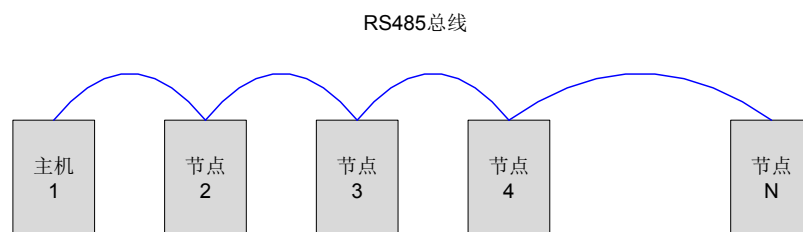

图 9-4 分支线连接结构示意图

#### 3) 错误方案：星形连接结构



图 9-5 错误的星形接线方式

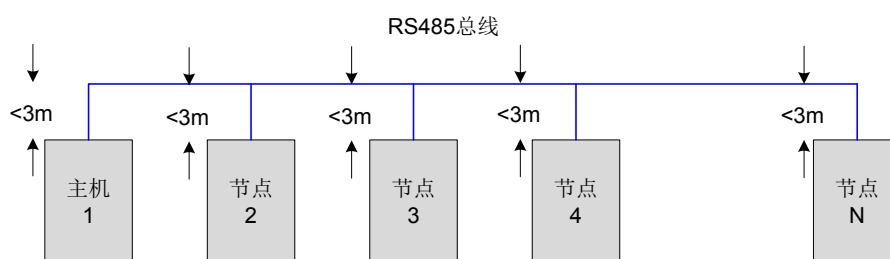

NOTE

- ◆ 接入正确的偏置和终端电阻，具体参考问题一；
- ◆ 485 通信线必须使用带双绞线的线缆；
- ◆ 通过第三根线缆连接各节点的 485 电路参考地 GND；
- ◆ 现场采用屏蔽线缆时，屏蔽层两端推荐同时接 PE，不能一端接 GND，一端 PE，也不能两端都接 GND，否则会损坏端口。
- ◆ 采用手牵手方式进行总线布置，具体参考问题三；
- ◆ 采用额外的接地线连接各节点的 PE，参考“9.1.2 EMC 布置要求”。
- ◆ 485 总线需与其它干扰线缆分开布置，参考“9.1.2 EMC 布置要求”。

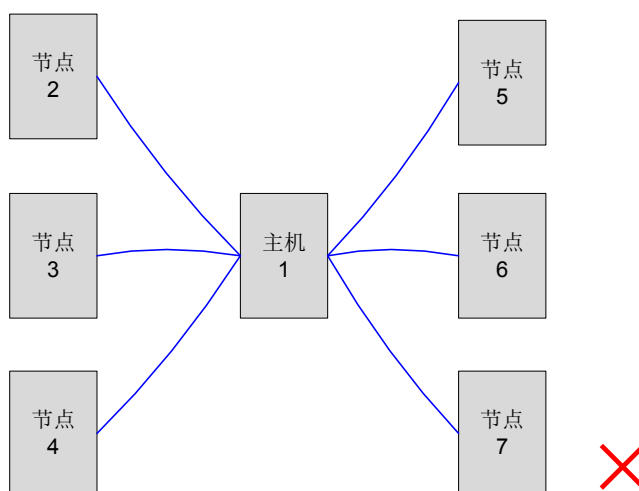
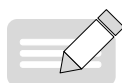
## 9.1.2 EMC 布置要求

### 1 现场布局要求



图 9-6 区域布置示意图



- ◆ 干扰源与敏感设备相隔离；
- ◆ 干扰设备及线缆所占区域最小，如靠近出口布置。

### 2 地线 PE 连接要求

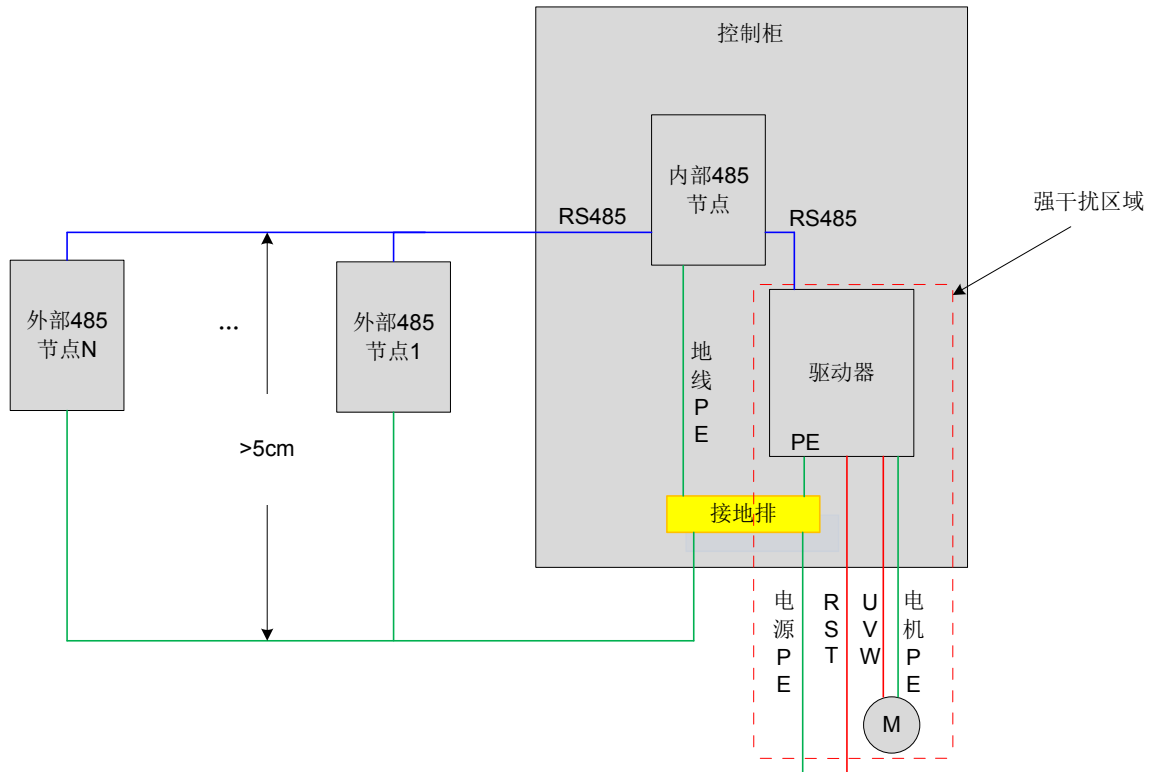

图 9-7 地线 PE 配线示意图



- ◆ 地线 PE 必须使用粗于 AWG12 的线缆。
- ◆ 地线 PE 接到节点的接地端子，或者节点所在柜子的接地排。
- ◆ 注 3：地线 PE 与总线的间隔距离大于 5cm。

### 3 线缆布置要求

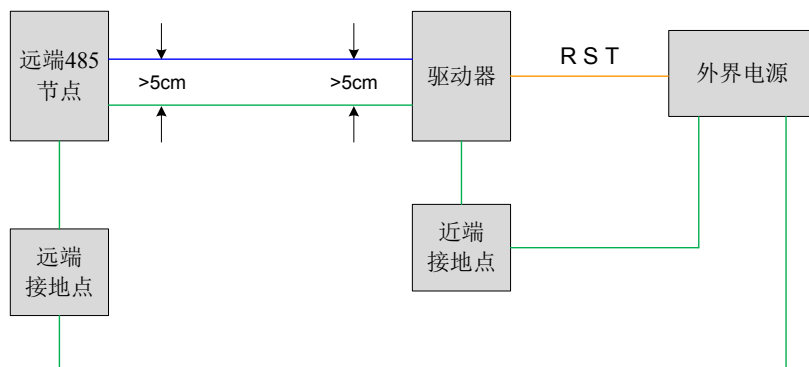

图 9-8 线缆布置示意图



NOTE

- ◆ 485 总线与强电线缆保持 20cm 以上的距离；
- ◆ 485 总线与电机 U V W 动力线保持 50cm 以上距离；
- ◆ 485 总线与现场地线保持 5cm 以上距离；
- ◆ 485 总线与金属柜背板保持 1cm 以上距离。

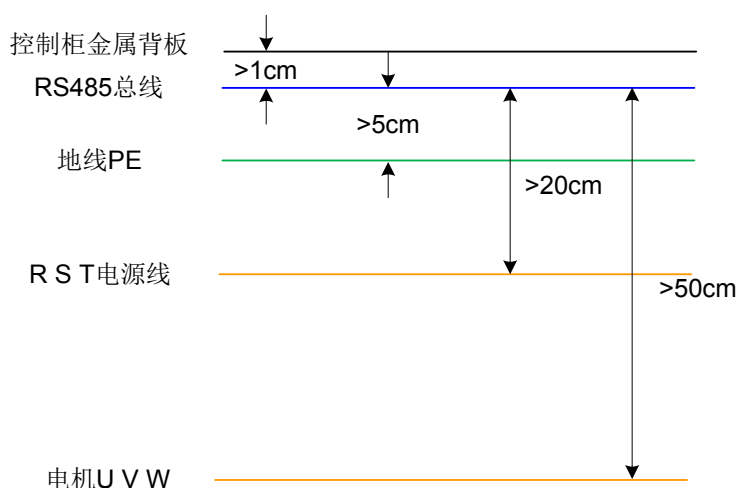
#### 9.1.3 485 接口现场应用传输距离、节点和传输速率的关系

序号	速率	传输距离	节点数	线径
1	57.6kpbs	100m	128	AWG26
2	19.2kbps	1000m	128	AWG26

#### 注意



- ◆ RS485 可同时连接 32 台伺服驱动器。若要连接更多的伺服驱动器，必须加装放大器，最多可扩展 247 台伺服驱动器。
- ◆ 采用 RS-485 通信，如果上位机只支持 RS-232，可通过 RS-232/RS-485 转换器进行连接。

### 9.1.4 通信参数设定



图 9-9 通信参数设定流程

#### 1 设定驱动器轴地址 H0C-00:

当多台伺服驱动器进行组网时，每个驱动器只能有唯一的地址，否则会导致通信异常无法通信。其中：

0：广播地址

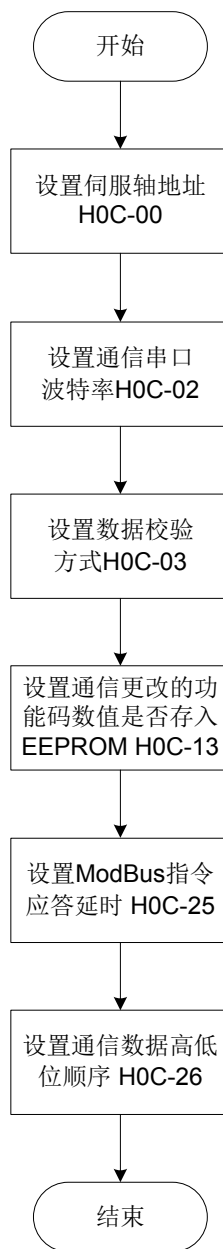
1~127：从机地址

上位机可通过广播地址对所有从机驱动器进行写操作，从机驱动器收到广播地址的帧进行相应操作，但不做回应。

#### 2 设置驱动器与上位机通信速率 H0C-02

伺服驱动器的通信速率与上位机的通信速率必须设置一致，否则无法通信。

多台伺服驱动器进行组网时，某台驱动器通信波特率与主机不一致时，将导致该轴通信错误或影响其他轴通信。

### 3 设置驱动器与上位机通信时的数据校验方式 H0C-03

IS810P 提供 2 种数据校验方式：偶校验 (H0C-03=1) 和奇校验 (H0C-03=2)，也可选择无校验 (H0C-03=0)。

#### 1) 偶校验或奇校验

每帧数据实际传输位数为 11 位：1 位起始位，8 位数据位，1 位校验位，1 位结束位。

10	9	8~1	0
结束位	校验位	数据位	起始位

#### 2) 无校验

选择无校验方式，数据帧有两种格式可选：

每帧数据实际传输位数为 11 位，其中 1 位起始位，8 位数据位，2 位结束位。

10~9	8~1	0
结束位	数据位	起始位

每一个字节实际传输位数为 11 位，其中 1 位起始位，8 位数据位，1 位结束位。

10	9	8~1	0
无效位	结束位	数据位	起始位

数据位均采用十六进制。



#### NOTE

◆ 上位机数据帧格式必须符合上述格式，否则无法与驱动器进行通信。

### 4 设置通信更改的功能码是否实时存入 EEPROM H0C-13

伺服驱动器提供功能码的实时保存功能 (H0C-13=1)，对应功能码数值被修改后，实时存入 EEPROM，具有掉电保存功能。但此功能需谨慎使用：

- 1) 若该功能码数值仅需更改一次，之后沿用该数值，可以开启功能码实时保存功能 (H0C-13=1)；
- 2) 若需要频繁更改功能码数值，建议关闭功能码实时保存功能 (H0C-13=0)，否则由于频繁擦写 EEPROM，将导致 EEPROM 使用寿命降低。

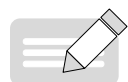

#### NOTE

- ◆ 一定时间内，频繁擦写 EEPROM，驱动器将发生警告 Er.942( 伺服参数非常频繁存储 EEPROM)！
- ◆ EEPROM 损坏后，驱动器将发生其他不可复位故障！

### 5 设置 MODBUS 通信应答延时 H0C-25

通过功能码 H0C-25，为伺服应答添加延时，伺服接收到指令后延迟 H0C-25 设定的时间后再回复主机。

## 6 设置通信数据高低位顺序 H0C-26

伺服驱动器功能码显示形式：HXX-YY

其中：

XX：功能码组号，为十六进制数据；

YY：功能码组内偏置，为十进制数据，在通信数据帧中必须转换为十六进制数据。

伺服驱动器功能码通信地址为 16 位地址，由功能码组号（高 8 位）+ 组内偏置（低 8 位）组成。

功能码的数据范围若在 -65536~+65535 之内，为 16 位功能码，只占用 1 个功能码组内偏置，只占用 1 个地址，不涉及通信数据高低位顺序问题。例如 H02-00，其通信地址为 0x0200。

功能码的数据范围若超出 -65536~+65535，则属于 32 位功能码，占用两个连续的功能码组内偏置号，占用 2 个连续的地址，但通信地址仅由偏置号较低的地址决定，必须正确设置通信数据高低位顺序。否则，将导致数据读写错误。

例如 H11-12(第 1 段移动位移)，占用 2 个连续的功能码组内偏置号，分别为 H11-12 和 H11-13，其中偏置号较低 (H11-12) 的通信地址 0x110C 存储功能码值的低 16 位，偏置号较高 (H11-13) 的通信地址 0x110D 存储功能码值的高 16 位。

预设置“第 1 段移动位移”为 0x40000000(十进制为 1073741824) 时，应设置 H11-12 的值为 0x0000，H11-13 的值为 0x4000。

写入功能码时，需要根据 H0C-26 的设置，确定在通信帧中“0x0000”和“0x4000”的先后顺序。

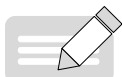

NOTE

- ◆ 伺服驱动器不支持对 32 位功能码的高 16 位进行单独操作！
- ◆ 在使用通信修改功能码时需要注意功能码的设定范围、单位、生效时间、设定类别、正负数十六进制转换等，具体请参考功能码的说明。

### 注意



- ◆ 有些厂家的 PLC/ 触摸屏 MODBUS 指令编程时的寄存器地址并不等于实际的寄存器地址，而是等于实际的寄存器地址加 1，这是因为标准 MODBUS 指令寄存器的起始地址为 1，而实际很多设备的寄存器地址都是从 0 开始的（例如本伺服驱动器），考虑兼容性，PLC/ 触摸屏厂家对编程寄存器地址在实际物理传输时做了减 1 处理。这类 PLC/ 触摸屏与伺服驱动器进行 MODBUS 通信时，编程人员需要明确这一点，才能正确读写伺服驱动器的功能码。例如，编程时读（写）寄存器地址是 0x0201，实际读（写）到的功能码是 H02-00，而非 H02-01。
- ◆ 如果不能确定 PLC/ 触摸屏 MODBUS 指令编程时的寄存器地址是否等于实际的寄存器地址，可选择两个值不等的相邻功能码，用 0x03(读)指令读编码较大的一个功能码，如果读到的功能码值等于编码较小的功能码值，则说明编程时的寄存器地址等于实际的寄存器地址加 1。

☆关联功能码:

功能码	名称	设定范围	单位	功能	设定方式	生效时间	出厂设定
H0C-00	驱动器轴地址	0~127	-	设置驱动器轴地址	运行设定	立即生效	0
H0C-02	串口波特率设置	0-2400 1-4800 2-9600 3-19200 4-38400 5-57600	Kbp/s	设置驱动器与上位机通信速率	运行设定	立即生效	5
H0C-03	MODBUS 数据格式	0- 无校验, 2 个结束位 1- 偶校验, 1 个结束位 2- 奇校验, 1 个结束位 3- 无校验, 1 个结束位	-	设置驱动器与上位机通信时数据校验方式	运行设定	立即生效	0
H0C-13	MODBUS 通信写入功能码是否更新到EEPROM	0- 不保存 1- 保存	-	设置通信更改的功能码数值是否存入 EEPROM	运行设定	立即生效	1
H0C-25	MODBUS 指令应答延时	0~5000	ms		运行设定	立即生效	1
H0C-26	MODBUS 通信数据高低位顺序	0- 高 16 位在前, 低 16 位在后 1- 低 16 位在前, 高 16 位在后	-	设置使用 MODBUS 通信时, 针对 32 位数据的传送格式	运行设定	立即生效	1



### 9.1.5 MODBUS 通信协议

伺服驱动器的功能码按数据长度分为 16 位和 32 位，通过 MODBUS RTU 协议能够对功能码进行数据读写操作，写功能码数据时根据数据长度的不同命令码不同。

操作	命令码
读 16/32 位功能码	0x03
写 16 位功能码	0x06
写 32 位功能码	0x10

#### 1 读功能码：0x03

MODBUS RTU 协议中，读 16 位与 32 位功能码，均采用命令码：0x03

请求帧格式：



START	大于或等于 3.5 个字符空闲时间，表明一帧开始
ADDR	伺服轴地址 1~247。 ◆ 注：这里 1~247 为十进制数，填入 ADDR 时转换为十六进制数。
CMD	命令码：0x03
DATA[0]	起始功能码组号，如功能码 H06-11，06 即为组号。 ◆ 注：这里 06 为十六进制数，填入 DATA[0] 时不需进制转换
DATA[1]	起始功能码组内偏置，如功能码 H06-11，11 即为偏置。 ◆ 注：这里 11 为十进制数，填入 DATA[1] 时应转换为十六进制 0x0B
DATA[2]	读功能码个数 (高 8 位)，十六进制
DATA[3]	读功能码个数 (低 8 位)，十六进制
CRCL	CRC 校验有效字节 (低 8 位)
CRCH	CRC 校验有效字节 (高 8 位)
END	大于或等于 3.5 个字符空闲时间，一帧结束

响应帧格式：

START	大于或等于 3.5 个字符空闲时间，表明一帧开始
ADDR	伺服轴地址，十六进制
CMD	命令码，0x03
DATALENGTH	功能码字节数，等于读功能码数量 N*2
DATA[0]	起始功能码值，高 8 位
DATA[1]	起始功能码值，低 8 位
DATA[...]	
DATA[N*2-1]	最后功能码值，低 8 位
CRCL	CRC 校验低有效字节
CRCH	CRC 校验高有效字节
END	大于或等于 3.5 个字符空闲时间，一帧结束

MODBUS RTU 协议中，写 16 位功能码采用命令码：0x06；写 32 位功能码采用命令码：0x10。

## 2 写 16 位功能码 (0x06)

 注意	
	◆ 禁止使用 0x06 对 32 位功能码进行写入操作，否则会发生不可预估错误！



请求帧格式：

START	大于或等于 3.5 个字符空闲时间，表明一帧开始
ADDR	伺服轴地址 1~247。 ◆ 注：这里 1~247 为十进制数，填入 ADDR 时转换为十六进制数。
CMD	命令码，0x06
DATA[0]	被写功能码组号，如写功能码 H06-11，06 即为组号。 ◆ 注：这里 06 为十六进制数，填入 DATA[0] 时不需进制转换
DATA[1]	被写功能码偏置，如写功能码 H06-11，11 即为偏置。 ◆ 注：这里 11 为十进制数，填入 DATA[1] 时应转换为十六进制 0x0B
DATA[2]	写入数据高字节，十六进制
DATA[3]	写入数据低字节，十六进制
CRCL	CRC 校验低有效字节
CRCH	CRC 校验高有效字节
END	大于或等于 3.5 个字符空闲时间，一帧结束

响应帧格式：

START	大于或等于 3.5 个字符空闲时间，表明一帧开始
ADDR	伺服轴地址，十六进制
CMD	命令码，0x06
DATA[0]	被写功能码组号，如写功能码 H06-11，则为 0x06
DATA[1]	被写功能码偏置，如写功能码 H06-11，则为 0x0B
DATA[2]	写入数据高字节，十六进制
DATA[3]	写入数据低字节，十六进制
CRCL	CRC 校验低有效字节
CRCH	CRC 校验高有效字节
END	大于或等于 3.5 个字符空闲时间，一帧结束

## 3 写 32 位功能码 (0x10)

 注意	
	◆ 禁止使用 0x10 对 16 位功能码进行写入操作，否则会发生不可预估错误！

请求帧格式：

START	大于或等于 3.5 个字符空闲时间，表明一帧开始
ADDR	伺服轴地址 1~247。 ■ 注：这里 1~247 为十进制数，填入 ADDR 时转换为十六进制数。
CMD	命令码，0x10
DATA[0]	被写起始功能码组号，如写功能码 H11-12，11 即为功能码组。 ■ 注：这里 11 为十六进制数，填入 DATA[0] 时不需进制转换
DATA[1]	被写起始功能码组内偏置，如写功能码 H11-12，12 即为组内偏置。 ■ 注：这里 12 为十进制数，填入 DATA[1] 时转换为十六进制 0x0C
DATA[2]	功能码个数高 8 位 M(H)，32 位功能码长度是 2。
DATA[3]	功能码个数低 8 位 M(L)
DATA[4]	功能码个数对应字节数 M*2。 例如单写 H05-07，DATA[4] 为 H04。
DATA[5]	写入起始功能码的高 8 位，十六进制
DATA[6]	写入起始功能码的低 8 位，十六进制
DATA[7]	写入起始功能码组内偏置 +1 的高 8 位，十六进制
DATA[8]	写入起始功能码组内偏置 +1 的低 8 位，十六进制
CRCL	CRC 校验低有效字节
CRCH	CRC 校验高有效字节
END	大于或等于 3.5 个字符空闲时间，一帧结束

响应帧格式：

START	大于或等于 3.5 个字符空闲时间，表明一帧开始
ADDR	伺服轴地址，十六进制数据。
CMD	命令码，0x10
DATA[0]	被写起始功能码组号，如写功能码 H11-12，则为 0x11
DATA[1]	被写起始功能码偏置，如写功能码 H11-12，则为 0x0C
DATA[2]	被写功能码个数高 8 位
DATA[3]	被写功能码个数低 8 位
CRCL	CRC 校验低有效字节
CRCH	CRC 校验高有效字节
END	大于或等于 3.5 个字符空闲时间，一帧结束

## 4 错误响应帧

错误帧响应格式：

START	大于或等于 3.5 个字符空闲时间，表明一帧开始
ADDR	伺服轴地址，十六进制。
CMD	命令码 +0x80
DATA[0]~[3]	DATA   error code
CRCL	CRC 校验低有效字节
CRCH	CRC 校验高有效字节
END	大于或等于 3.5 个字符空闲时间，一帧结束

错误编码：

错误编码	编码说明
0x0001	非法命令码
0x0002	非法数据地址
0x0003	非法数据
0x0004	从站设备故障

## 5 通信举例 (H0C-26=0)

1) 主机发送请求帧

01	03	02	02	00	02	CRCL	CRCH
----	----	----	----	----	----	------	------

该请求帧表示：从轴地址为 01 驱动器的功能码 H02-02 为起始的寄存器中读取 0x0002 个字长的数据。

从机响应帧：

01	03	04	00	01	00	00	CRCL	CRCH
----	----	----	----	----	----	----	------	------

该响应帧表示：从机返回 2 字长 (4 个字节) 的数据，数据内容为 0x0001, 0x0000。

如果从机响应帧为：

01	83	02	CRCL	CRCH
----	----	----	------	------

该响应帧表示：通信发生错误，错误编码为 0x02；0x83 表示错误。

2) 主机发送请求帧：

01	06	02	02	00	01	CRCL	CRCH
----	----	----	----	----	----	------	------

该请求帧表示：往轴地址为 01 驱动器的功能码 H02-02 写入 0x0001。

从机响应帧：

01	06	02	02	00	01	CRCL	CRCH
----	----	----	----	----	----	------	------

该响应帧表示：主机写功能码成功。

如果从机响应帧为：

01	86	02	CRCL	CRCH
----	----	----	------	------

该响应帧表示：通信发生错误，错误编码为 0x02；0x86 表示错误。

3) 读 32 位功能码 H05-07:

主机请求帧:

01	03	05	07	00	02	CRCL	CRCH
----	----	----	----	----	----	------	------

从机响应帧:

01	03	04	00	01	00	00	CRCL	CRCH
----	----	----	----	----	----	----	------	------

该响应帧表示: H05-07 功能码的值为 0x00000001。

## 6 32 位功能码寻址

用 MODBUS 指令读写 32 位功能码时, 通信地址由功能码组内偏置号较低的地址决定, 一次对 2 个功能码组内偏置号进行操作。

例如读取“第 1 段移动位移” H11-12 的 MODBUS 指令是:

伺服轴地址	03	11	0C	00	02	CRCL	CRCH
-------	----	----	----	----	----	------	------

若已知“第 1 段移动位移”为 0x40000000(十进制为 1073741824):

若 H0C-26=1(低 16 位在前, 高 16 位在后), 则响应帧为:

伺服轴地址	03	04	00	00	40	00	CRCL	CRCH
-------	----	----	----	----	----	----	------	------

若 H0C-26=0(高 16 位在前, 低 16 位在后), 则响应帧为:

伺服轴地址	03	04	40	00	00	00	CRCL	CRCH
-------	----	----	----	----	----	----	------	------

例如向“第 1 段移动位移”写入“0x12345678”的 MODBUS 指令:

若 H0C-26=1(低 16 位在前, 高 16 位在后)

伺服轴地址	10	11	0C	00	02	04	56	78	12	34	CRCL	CRCH
-------	----	----	----	----	----	----	----	----	----	----	------	------

若 H0C-26=0(高 16 位在前, 低 16 位在后)

伺服轴地址	10	11	0C	00	02	04	12	34	56	78	CRCL	CRCH
-------	----	----	----	----	----	----	----	----	----	----	------	------

例如写 32 位功能码 H05-07 数据为 0x00100000(十进制为 1048576):

若 H0C-26=0(高 16 位在前, 低 16 位在后), 响应帧为:

01	10	05	07	00	02	04	00	00	00	10	CRCL	CRCH
----	----	----	----	----	----	----	----	----	----	----	------	------

## 7 CRC 校验

上位机和伺服驱动器通信，必须采用一致的 CRC 检验算法，否则产生 CRC 校验错误。伺服驱动器采用 16 位 CRC，低字节在前，高字节在后，CRC 函数如下：

```
Uint16 COMM_CrcValueCalc(const Uint16 *data, Uint16 length)
{
    Uint16 crcValue = 0xffff;
    int16 i;
    while (length--)
    {
        crcValue ^= *data++;
        for (i = 0; i < 8; i++)
        {
            if (crcValue & 0x0001)
            {
                crcValue = (crcValue >> 1) ^ 0xA001;
            }
            else
            {
                crcValue = crcValue >> 1;
            }
        }
    }
    return (crcValue);
}
```

## 8 有符号数的 16 进制表示

有符号的功能码 ( 包括 16 位和 32 位 ) 进行写操作时, 需要将预写入的数据转换成 16 进制补码。

### 1) 16 位功能码

数据为正数或 0: 补码 = 原码

数据为负数: 补码 =  $0xFFFF - \text{数据绝对值的补码} + 0x0001$

举例说明:

16 位有符号正数 +100, 其原码为  $0x0064$ , 因此, 补码也为:  $0x0064$ ;

16 位有符号负数 -100, 其 16 进制补码为:  $0xFFFF - 0x0064 + 0x0001 = FF9C$

### 2) 32 位功能码

数据大于等于 0: 补码 = 原码

数据为负数: 补码 =  $0xFFFFFFFF - \text{数据绝对值的补码} + 0x00000001$

举例说明:

32 位数 100, 其原码为  $0x00000064$ , 因此, 补码也为:  $0x00000064$ ;

32 位数 -100, 其 16 进制补码为:  $0xFFFFFFFF - 0x00000064 + 0x00000001 = FFFFFFF9C$

## 9.1.6 485 通信现场常见问题及处理

### 1 问题一: 正确的终端电阻接入方式



图 9-10 终端电阻接入方式示意图



NOTE

- ◆ 只能在两端端接和匹配;
- ◆ 主站建议布置在总线的一端;
- ◆ 万用表欧姆档测量 485 总线之间的电阻 ( 测量时, 设备需断电 ), 如果测量值显示  $60\Omega$  左右, 则正常。如果显示小于  $50\Omega$ , 请检查除了总线两端外, 是否还有其它节点加入了匹配电阻, 并将其断开。如果显示  $0\Omega$ , 请检查是否有短路或节点损坏情况。

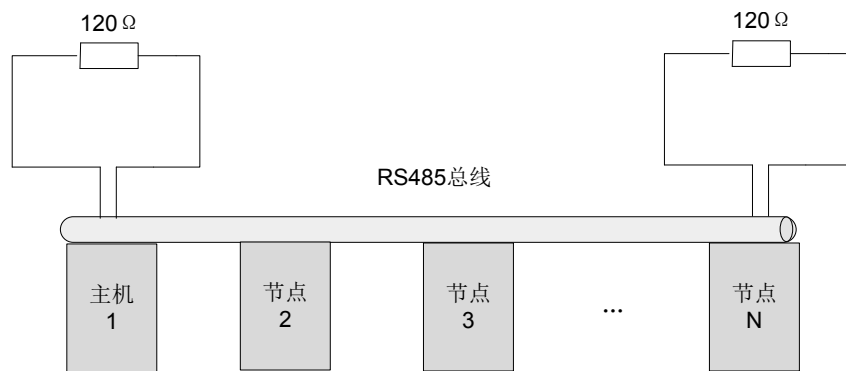
## 2 问题二：正确的接线方式 (对于某些没有 GND 接线点的节点)



图 9-11 无 GND 时的接线示意图

处理方法一：在这个节点其它端口上寻找是否有与 485 电路共用的参考地，如果有，GND 就与这个参考地相连。特别注意，屏蔽层不能与参考地相连，否则会损坏 485 端口。

处理方法二：在这个节点单板上寻找是否有与 485 电路共用的参考地，如果有，GND 就与这个参考地相连。特别注意，屏蔽层不能与参考地相连，否则会损坏 485 端口。

处理方法三：如果找不到 485 电路的参考地，请按照上图所示将 GND 线悬空，同时保证地线 PE 可靠连接。

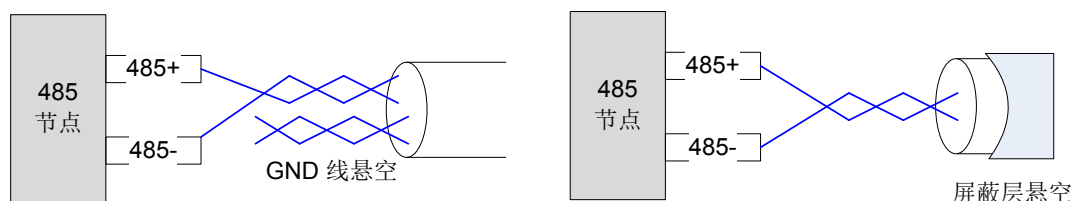
处理方法四：当节点数较少时，在 485+ 和 485- 之间增加滤波电容，参考问题六。

## 3 问题三：正确的多节点连接方式



图 9-12 三种多节点连接方式示意图

## 4 问题四：抑制系统外部干扰的措施

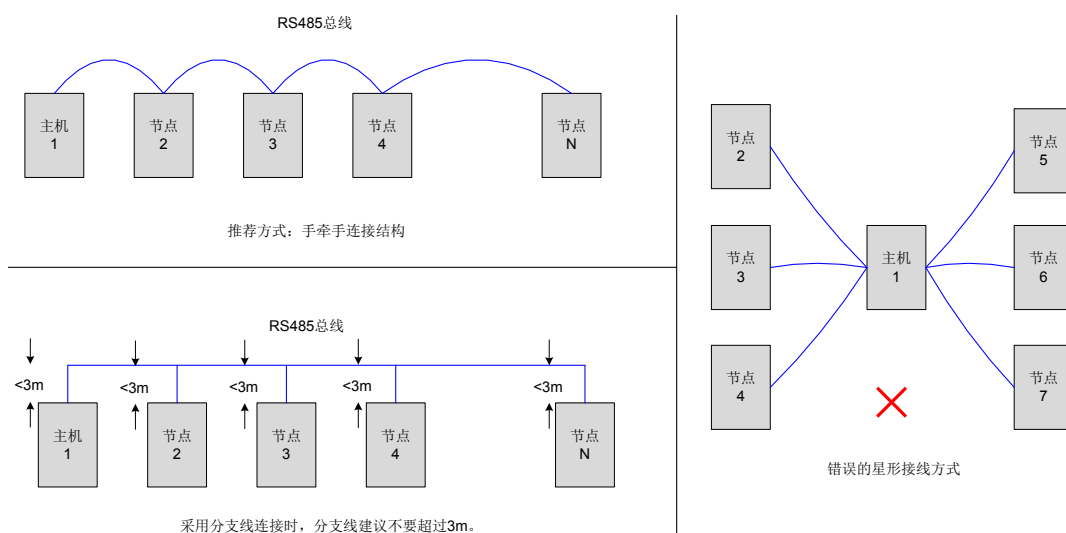

图 9-13 抑制外部干扰示意图

处理方法一：在位置 1 处绕磁环即可有效抑制系统外部干扰，推荐此方法。

处理方法二：在位置 2 处绕磁环也能抑制系统外部干扰。

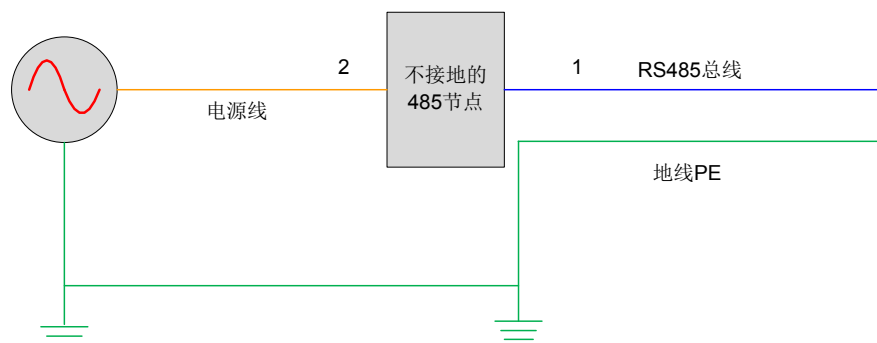

5 问题五：驱动器干扰抑制措施



图 9-14 驱动器干扰抑制示意图

处理方法一：在位置 1 增加滤波磁环，将 UVW 三线 ( 不包含地线 PE ) 同时穿过磁环，推荐绕三匝。措施一为首选方案，效果最佳。

处理方法二：在位置 2 增加滤波磁环，将 UVW 三线 ( 不包含地线 PE ) 同时穿过磁环，推荐绕三匝。

现场问题定位流程图：

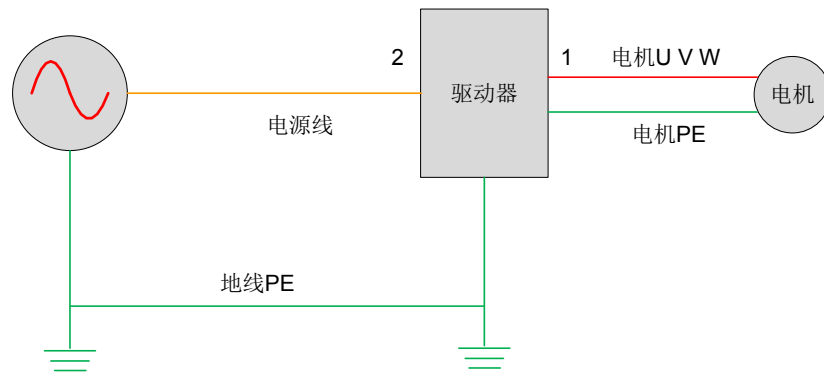

图 9-15 485 通信现场问题定位流程图

## 9.2 CANlink 通信

CANlink 是汇川技术针对自动化嵌入式系统开发的通信协议。CANlink 实现 OSI 模型中包括网络层在内的层级。实现数据链路层和物理层的底层协议通常是控制器区域网络 (CAN)。

CANlink 通信支持网络管理、设备监控和节点通信。CANlink 支持主站 / 从站模式，一主多从。主站 / 从站的地址范围 1~63，且必须唯一。IS810P 仅支持从站模式。

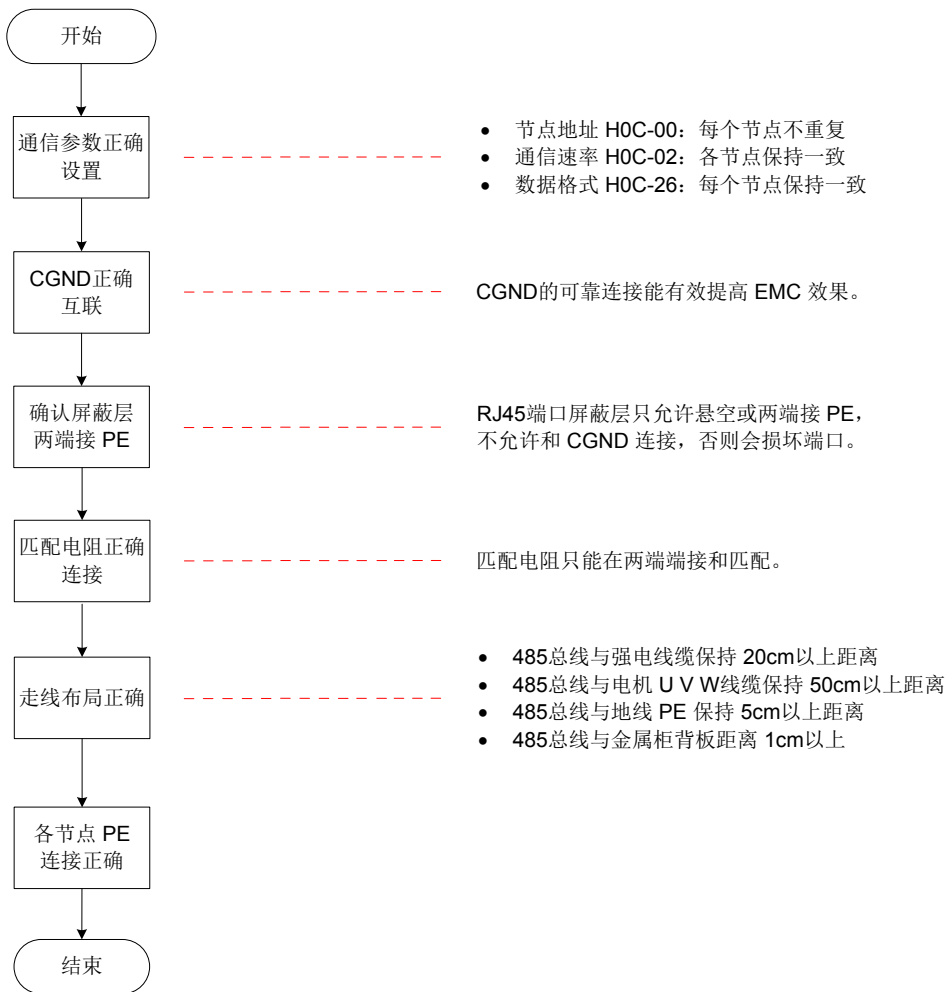
### 9.2.1 硬件连接



图 9-16 CANlink 接线示意图

表 9-1 CANlink 通信距离与波特率关系表

波特率 (Kbps)	最大传输距离 (m)	线缆线径 (mm <sup>2</sup> )	最大节点数
1000	20	≥ 0.3	18
500	80	≥ 0.3	62
250	150	≥ 0.3	62
125	300	≥ 0.5	62
100	500	≥ 0.5	62
50	1000	≥ 0.7	62

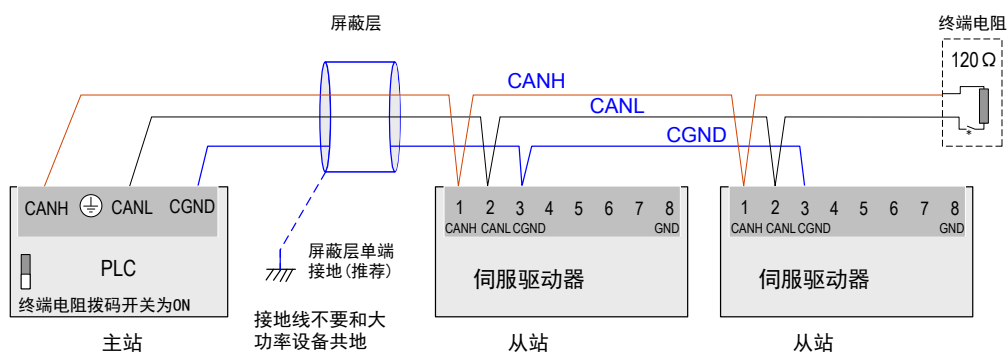
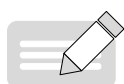

NOTE

◆ 以上是基于标准的屏蔽双绞线。

### 9.2.2 CANlink 通信参数设置

功能码	名称	设定范围	功能	出厂设定	生效方式	设定方式																		
H0C-00	伺服轴地址	1~127, 0 为广播地址	设定驱动器轴地址。 0: 广播地址, 上位机可通过广播地址对所有驱动器进行写操作, 驱动器收到广播地址的帧进行相应操作, 但不做回应。 1~247: 当多台伺服驱动器进行组网时, 每个驱动器只能有唯一的地址, 否则会导致通信异常或无法通信。	1	立即生效	运行设定																		
H0C-08	CAN 通信速率设置	0~7	设置使用 CAN 通信 (CANlink 或 CANopen) 时, 驱动器与上位机的通信速率。 <table border="1" style="margin: 10px auto;"> <thead> <tr> <th>设定值</th> <th>通讯速率</th> </tr> </thead> <tbody> <tr><td>0</td><td>20 K</td></tr> <tr><td>1</td><td>50 K</td></tr> <tr><td>2</td><td>100 K</td></tr> <tr><td>3</td><td>125 K</td></tr> <tr><td>4</td><td>250 K</td></tr> <tr><td>5</td><td>500 K</td></tr> <tr><td>6</td><td>1 M</td></tr> <tr><td>7</td><td>1 M</td></tr> </tbody> </table> 伺服驱动器通信速率必须和上位机一致, 否则通信无法进行。	设定值	通讯速率	0	20 K	1	50 K	2	100 K	3	125 K	4	250 K	5	500 K	6	1 M	7	1 M	5	立即生效	运行设定
设定值	通讯速率																							
0	20 K																							
1	50 K																							
2	100 K																							
3	125 K																							
4	250 K																							
5	500 K																							
6	1 M																							
7	1 M																							
H0C-13	CAN 通信写入功能码是否更新到 EEPROM	0~1	设置通过通信方式写入的功能是否保存入 EEPROM。 <table border="1" style="margin: 10px auto;"> <thead> <tr> <th>设定值</th> <th>通信写入功能码是否更新到 EEPROM</th> </tr> </thead> <tbody> <tr><td>0</td><td>不更新 EEPROM</td></tr> <tr><td>1</td><td>除 H0B 组和 H0D 组外, 更新 EEPROM</td></tr> </tbody> </table> 注意: H0C-13 的更改值总是会被保存入 EEPROM。 若更改的参数不需要掉电保存, 请将 H0C-13 置 0, 否则, 长时间大批量更改功能码数值并存储入 EEPROM, 将导致 EEPROM 损坏, 驱动器发生 Er.108(参数存储故障)。	设定值	通信写入功能码是否更新到 EEPROM	0	不更新 EEPROM	1	除 H0B 组和 H0D 组外, 更新 EEPROM	0	立即生效	运行设定												
设定值	通信写入功能码是否更新到 EEPROM																							
0	不更新 EEPROM																							
1	除 H0B 组和 H0D 组外, 更新 EEPROM																							

### 9.2.3 CANlink 通信相关故障排查

Er.D03: CAN 通信连接中断

产生机理:

CAN 通讯超时。

原因	确认方法	处理措施
CAN 通信连接中断: 从站掉站	检查主站 PLC CAN 通信卡灯的状态: 主站 PLC 的 ERR 灯以 1Hz 的频率闪烁, 且有部分从站 PLC 的 ERR 灯长亮 (使用 PLC 后台软件时, 可在主站的元件监控表中监控 D78xx, xx 表示站号, 十进制, 部分已配置的站点对应的 D78xx 为 5 表示该从站发生故障)	检查 ERR 灯长亮的从站与主站间的通讯线缆连接情况; 检查 ERR 灯长亮的从站通信波特率 H0C-08, 调整成与主站一致。
CAN 通信连接中断: 主站掉站	检查主站 PLC CAN 通信卡灯的状态: 所有从站 PLC 的 ERR 灯长亮 (使用 PLC 后台软件时, 可在主站的元件监控表中监控 D78xx, xx 表示站号, 十进制, 所有已配置的站点对应的 D78xx 全部为 5 表示主站发生故障)	检查主站的线缆连接情况。

Er.994: CAN 地址冲突

原因	确认方法	处理措施
CANlink 地址冲突	确认从站 H0C-00 间是否存在重复分配。	分配各从站地址, 确保 H0C-00 不重复。

## 9.3 CANopen 通信

CANopen 通信协议是针对自动化嵌入式系统中的设备子协议规范。CANlink 实现 OSI 模型中包括网络层在内的层级。CANopen 标准包含一个寻址方案, 多个小协议和由设备协议定义的应用层。通信协议支持网络管理、设备监控和节点通信, 包括用于消息分割 / 合并的简单传输层。实现数据链路层和物理层的底层协议通常是控制器区域网络 (CAN)。

CANopen 支持主站 / 从站模式, 一主多从。主站 / 从站的地址范围 1~63, 且必须唯一。IS810P 仅支持从站模式。

### 9.3.1 硬件连接



图 9-17 CANopen 连接示意图

表 9-2 CANopen 通信距离与波特率关系表

波特率 (Kbps)	最大传输距离 (m)	线缆线径 (mm <sup>2</sup> )	最大节点数
1000	20	≥ 0.3	18
500	80	≥ 0.3	62
250	150	≥ 0.3	62
125	300	≥ 0.5	62
100	500	≥ 0.5	62
50	1000	≥ 0.7	62

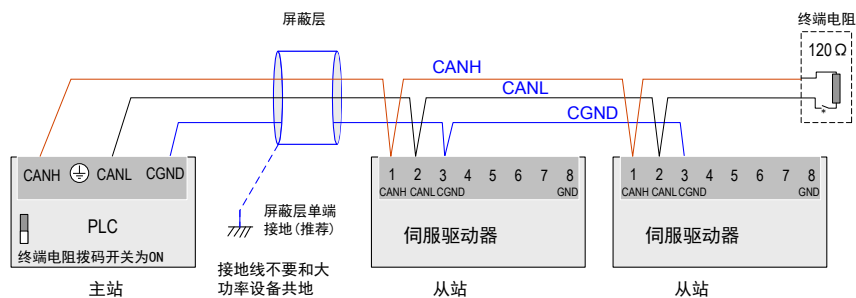
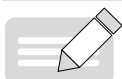

NOTE

◆ 以上是基于标准的屏蔽双绞线。

### 9.3.2 CANopen 通信参数设置

功能码	名称	设定范围	功能	出厂设定	生效方式	设定方式																		
H02-00	控制模式选择	0~8	设定伺服驱动器的控制模式。 0- 速度模式 1- 位置模式 2- 转矩模式 3- 转矩模式 ↔ 速度模式 4- 速度模式 ↔ 位置模式 5- 转矩模式 ↔ 位置模式 6- 转矩模式 ↔ 速度 ↔ 位置混合模式 8- CANopen 控制模式	8	立即生效	停机设定																		
H0C-00	伺服轴地址	1~127	设定驱动器轴地址。 0: 广播地址, 上位机可通过广播地址对所有驱动器进行写操作, 驱动器收到广播地址的帧进行相应操作, 但不做回应。 1~247: 当多台伺服驱动器进行组网时, 每个驱动器只能有唯一的地址, 否则会导致通信异常或无法通信。	1	立即生效	运行设定																		
H0C-08	CAN 通信速率设置	0~7	设置使用 CAN 通信 (CANlink 或 CANopen) 时, 驱动器与上位机的通信速率。 <table border="1" style="margin: 10px auto;"> <thead> <tr> <th>设定值</th> <th>通讯速率</th> </tr> </thead> <tbody> <tr><td>0</td><td>20 K</td></tr> <tr><td>1</td><td>50 K</td></tr> <tr><td>2</td><td>100 K</td></tr> <tr><td>3</td><td>125 K</td></tr> <tr><td>4</td><td>250 K</td></tr> <tr><td>5</td><td>500 K</td></tr> <tr><td>6</td><td>1 M</td></tr> <tr><td>7</td><td>1 M</td></tr> </tbody> </table> 伺服驱动器通信速率必须和上位机一致, 否则通信无法进行。	设定值	通讯速率	0	20 K	1	50 K	2	100 K	3	125 K	4	250 K	5	500 K	6	1 M	7	1 M	5	立即生效	运行设定
设定值	通讯速率																							
0	20 K																							
1	50 K																							
2	100 K																							
3	125 K																							
4	250 K																							
5	500 K																							
6	1 M																							
7	1 M																							
H0C-13	CAN 通信写入功能码是否更新到 EEPROM	0~1	设置通过通信方式写入的功能是否保存入 EEPROM。 <table border="1" style="margin: 10px auto;"> <thead> <tr> <th>设定值</th> <th>通信写入功能码是否更新到 EEPROM</th> </tr> </thead> <tbody> <tr><td>0</td><td>不更新 EEPROM</td></tr> <tr><td>1</td><td>除 H0B 组和 H0D 组外, 更新 EEPROM</td></tr> </tbody> </table> 注意: H0C-13 的更改值总是会被保存入 EEPROM。 若更改的参数不需要掉电保存, 请将 H0C-13 置 0, 否则, 长时间大批量更改功能码数值并存储入 EEPROM, 将导致 EEPROM 损坏, 驱动器发生 Er.108(参数存储故障)。	设定值	通信写入功能码是否更新到 EEPROM	0	不更新 EEPROM	1	除 H0B 组和 H0D 组外, 更新 EEPROM	0	立即生效	运行设定												
设定值	通信写入功能码是否更新到 EEPROM																							
0	不更新 EEPROM																							
1	除 H0B 组和 H0D 组外, 更新 EEPROM																							

### 9.3.3 CANopen 通信相关故障

故障显示	名称	原因	处理措施
Er.d04	节点保护或心跳超时	从站到达消费者配置时间，或者到达节点守护时间	检查 CAN 节点是否都在线，或者检查 CANopen 配置，复位节点或通信。
Er.d05	电机使能时 NMT 转向初始化	电机使能时，接收到 NMT 转向初始化	复位 NMT 节点，在改变 NMT 时，禁止输出级。
Er.d06	电机使能时 NMT 转向停止	电机使能时，接收到 NMT 停止	复位 NMT 节点，在改变 NMT 时，禁止输出级。
Er.d07	CANopen 网络脱离	错误过多	检查 CANopen 网络，重新连接。
Er.d08	PDO 传输长度错误	PDO 传输的内容长度与配置时的映射长度不一致	重新配置 PDO，复位节点或通信。
Er.d09	软件位置上下限设置错误	软件位置限制，下限大于上限	正确设置 0x607D，保证： $607D-1h < 607D-2h$
Er.d10	原点偏置设置错误	原点偏置在软件位置上下限之外	正确设置 607D 和 607C，保证： $607C > ((607D-1h)$ $607C < ((607D-2h)$
Er.d11	同步周期误差过大	同步周期误差超过设定值的 1/4	检查 60C2-1h 和 60C2-2h 设置，确认同步周期参数已正确设置。 确保上位机同步周期已正确设置，且与 60C2h 参数设置一致。 检查从站与主站间的接线情况。

## 9.4 虚拟 VDI/VDO

### 1 虚拟数字信号输入端子 (Visual Digital Input, 简称 VDI)

VDI 类似硬件 DI 端子，可分配 DI 功能。当使能 VDI 时，相当于扩展 DI 的个数，VDI 个数为 16 个。

以将 VDI 分配伺服使能信号 (FunIN.1: S-ON) 为例，说明 VDI 使用步骤：



图 9-18 VDI 使用流程图

首次上电，VDI 端子逻辑由 H0C-10( 上电后 VDI 默认虚拟电平值 ) 决定。之后，VDI 端子逻辑由 H31-00(VDI 虚拟电平 ) 决定。

H0C-10 在面板上显示为十进制，H31-00 面板不可见，转化成二进制后，H0C-10(H31-00) 的 bit(n)=1 表示 VDI(n+1) 端子逻辑为“1”，bit(n)=0 表示 VDI(n+1) 端子逻辑为“0”。

注 意	
	<ul style="list-style-type: none"> <li>◆ 若 VDI 与 H03 组 DI 端子分配同一非零 DI 功能，驱动器将发生 Er.130 !</li> <li>◆ VDIx 端子逻辑：选择为 0 时，相当于端子逻辑为“高电平有效”；选择为 1 时，相当于 DI 端子逻辑选择为沿有效。</li> </ul>

☆关联功能码：

功能码	名称	设定范围	功能	设定方式	生效时间	出厂设定
H0C 09	通信 VDI	0~1	使能通信 VDI	停机设定	立即生效	0
H0C 10	上电后 VDI 默认值	0~65535	设置上电后 VDI 默认值。	停机设定	再次通电	0
H31 00	通信给定 VDI 虚拟电平	Bit0-VDI1 虚拟电平 …… Bit15-VDI16 虚拟电平	设置 VDI 端子逻辑	运行设定	立即生效	-

## 2 虚拟数字信号输出端子 (Visual Digital Output, 简称 VDO)

VDO 类似硬件 DO 端子，可分配 DO 功能。当使能 VDO 时，相当于扩展 DO 的个数，VDO 个数为 16 个。

请按以下步骤使用 VDO：



图 9-19 VDO 使用流程图

H0C-12 和 H17-32 在面板上显示为十六进制，转化成二进制后，H0C-12(H17-32) 的 bit(n)=1 表示 VDO(n+1) 端子逻辑为“1”，bit(n)=0 表示 VDO(n+1) 端子逻辑为“0”。建议各 VDO 端子逻辑电平设置与 H0C-12 设置成相反的逻辑。

注意	
	◆ VDOx 端子逻辑：选择为 0 时，相当于端子逻辑为“高电平有效”；选择为 1 时，相当于低电平有效。

☆关联功能码：

功能码	名称	设定范围	功能	设定方式	生效时间	出厂设定
H0C 11	通信 VDO	0~1	使能通信 VDO	停机设定	立即生效	0
H0C 12	VDO 功能选择为 0 时的默认电平	0~65535	设置 VDO 不分配 DO 功能时的端子逻辑	停机设定	立即生效	0
H17 32	VDO 虚拟电平	Bit0: VDO1 虚拟电平 ... Bit15: VDO16 虚拟电平	读取 VDO 的输出逻辑	显示	-	0







## 第 10 章 附录

对象组 6000h 分配一览 .....	438
H00 组 伺服电机参数 .....	441
H01 组 驱动器参数 .....	442
H02 组 基本控制参数 .....	442
H03 组 端子输入参数 .....	443
H04 组 端子输出参数 .....	445
H05 组 位置控制参数 .....	447
H06 组 速度控制参数 .....	450
H07 组 转矩控制参数 .....	451
H08 组 增益类参数 .....	453
H09 组 自调整参数 .....	454
H0A 组 故障与保护参数 .....	456
H0B 组 监控参数 .....	457
H0C 组 通信参数 .....	458
H0D 组 辅助功能参数 .....	459
H0F 组 全闭环功能参数 .....	460
H11 组 多段位置功能参数 .....	461
H12 组 多段速度参数 .....	464
H17 组 虚拟 DIDO 参数 .....	467
H30 组 通信读取伺服相关变量 .....	470
H31 组 通信给定伺服相关变量 .....	470
DIDO 功能定义 .....	470

用本产品前，必须选购 MD810 整流单元。相关整流单元的参数信息请参考《MD810 系列多机传动变频器综合手册》。

## 对象组 6000h 分配一览

6000h 对象组包含所支持的子协议 DSP 402 相关对象。

索引	子索引	名称	访问	PDO 映射	数据类型	单位	数据范围	出厂设定	更改方式	生效方式
603F	00	错误码	RO	TPDO	UINT16	-	0~65535	0	-	-
6040	00	控制字	RW	RPDO	UINT16	-	0~65535	0	运行设定	停机生效
6041	00	状态字	RO	TPDO	UINT16	-	0~xFFFF	0	-	-
605A	00	快速停机方式选择	RW	NO	INT8	-	0~7	2	运行设定	停机生效
605D	00	暂停停机方式选择	RW	NO	INT8	-	1~3	1	运行设定	停机生效
6060	00	伺服模式选择	RW	RPDO	INT8	-	0~10	0	运行设定	停机生效
6061	00	运行模式显示	RO	TPDO	INT8	-	0~10	0	-	-
6062	00	位置指令	RO	TPDO	DINT32	指令单位	-	-	-	-
6063	00	位置反馈	RO	TPDO	Dint32	编码器单位	-	-	-	-
6064	00	位置反馈	RO	TPDO	Dint32	指令单位	-	-	-	-
6065	00	位置偏差过大阈值	RW	RPDO	UDINT32	指令单位	$0 \sim (2^{32}-1)$	1048576	运行设定	停机生效
6067	00	位置到达阈值	RW	RPDO	UINT32	编码器单位	0~65535	734	运行设定	停机生效
6068	00	位置到达窗口时间	RW	RPDO	UINT16	ms	0~65535	x10	运行设定	停机生效
606C	00	实际速度	RO	TPDO	INT32	指令单位 /s	-	-	-	-
606D	00	速度到达阈值	RW	RPDO	UINT32	rpm	0~65535	10	运行设定	停机生效
606E	00	速度到达窗口时间	RW	RPDO	UINT16	ms	0~65535	0	运行设定	停机生效
6071	00	目标转矩	RW	RPDO	INT16	0.1%	-5000~5000	0	运行设定	停机生效
6072	00	最大转矩指令	RW	RPDO	UINT16	0.1%	0~5000	5000	运行设定	停机生效
6074	00	转矩指令	RO	TPDO	INT16	0.1%	-5000~5000	0	-	-
6077	00	实际转矩	RO	TPDO	INT16	0.1%	-5000~5000	0	-	-
607A	00	目标位置	RW	RPDO	INT32	指令单位	$-2^{31} \sim (2^{31}-1)$	0	运行设定	停机生效
607C	00	原点偏移量	RW	RPDO	INT32	指令单位	$-2^{31} \sim (2^{31}-1)$	0	运行设定	停机生效
607D	软件绝对位置限制									
	00	子索引个数	RO	NO	UINT8	-	-	2	-	-
	01	最小位置限制	RW	RPDO	INT32	用户位置单位	$-2^{31} \sim (2^{31}-1)$	$-2^{31}$	运行设定	停机生效
	02	最大位置限制	RW	RPDO	INT32	用户位置单位	$-2^{31} \sim (2^{31}-1)$	$2^{31}-1$	运行设定	停机生效
607E	00	指令极性	RW	RPDO	UINT8	-	00~FF	00	运行设定	停机生效
607F	00	最大速度	RW	RPDO	UDINT32	指令单位 /s	$0 \sim (2^{32}-1)$	$2^{30}$	运行设定	停机生效
6081	00	轮廓运行速度	RW	RPDO	UDINT32	用户速度单位	$0 \sim (2^{32}-1)$	0	运行设定	停机生效
6083	00	轮廓加速度	RW	RPDO	UDINT32	指令单位 /s <sup>2</sup>	$0 \sim (2^{32}-1)$	100	运行设定	停机生效

索引	子索引	名称	访问	PDO 映射	数据类型	单位	数据范围	出厂设定	更改方式	生效方式
6084	00	轮廓减速度	RW	RPDO	UDINT32	指令单位 /s <sup>2</sup>	0~(2 <sup>32</sup> -1)	100	运行设定	停机生效
6085	00	快速停机减速度	RW	RPDO	UDINT32	用户加速度单位	0~(2 <sup>32</sup> -1)	100	运行设定	停机生效
6086	00	运行曲线选择	RW	RPDO	INT16	-	-2 <sup>15</sup> ~(2 <sup>15</sup> -1)	0	运行设定	停机生效
6087	00	转矩斜坡	RW	RPDO	UDINT32	0.1%/s	0~(2 <sup>32</sup> -1)	2 <sup>32</sup> -1	运行设定	停机生效
齿轮比										
6091	00	子索引个数	RO	NO	UINT8	Uint8	-	2	-	-
	01	电机分辨率	RW	RPDO	UINT32	-	0~(2 <sup>32</sup> -1)	1	运行设定	停机生效
	02	负载轴分辨率	RW	RPDO	UINT32	-	1~(2 <sup>32</sup> -1)	1	运行设定	停机生效
6098	00	原点复归方法	RW	RPDO	INT8	-	1~35	1	运行设定	停机生效
6099	00	回零速度的子索引个数	RO	NO	Uint8	-	2	2	-	-
	01	高速搜索减速点	RW	RPDO	UINT32	指令单位 /s	0~(2 <sup>32</sup> -1)	100	运行设定	停机生效
	02	搜索原点低速	RW	RPDO	UINT32	指令单位 /s	10~(2 <sup>32</sup> -1)	100	运行设定	停机生效
609A	00	回零加速度	RW	RPDO	UDINT32	指令单位 /s <sup>2</sup>	0~(2 <sup>32</sup> -1)	100	运行设定	停机生效
60B0h	00	位置偏置	RW	RPDO	INT32	指令单位	-2 <sup>31</sup> ~(2 <sup>31</sup> -1)	0	运行设定	停机生效
60B1h	00	速度偏置	RW	RPDO	INT32	指令单位 /s	-2 <sup>31</sup> ~(2 <sup>31</sup> -1)	0	运行设定	停机生效
60B2h	00	转矩偏置	RW	RPDO	INT32	0.1%	-5000~5000	0	运行设定	停机生效
60B8h	00	探针模式	RW	RPDO	UINT16	-	0~65535	0	运行设定	停机生效
60B9h	00	探针状态	RW	RPDO	UINT16	-	0~65535	0	-	-
60BAh	00	探针 1 上升沿位置值	RW	RPDO	INT32	指令单位	-2 <sup>31</sup> ~(2 <sup>31</sup> -1)	0	-	-
60BBh	00	探针 1 下降沿位置值	RW	RPDO	INT32	指令单位	-2 <sup>31</sup> ~(2 <sup>31</sup> -1)	0	-	-
60BCh	00	探针 2 上升沿位置值	RW	RPDO	INT32	指令单位	-2 <sup>31</sup> ~(2 <sup>31</sup> -1)	0	-	-
60BDh	00	探针 2 下降沿位置值	RW	RPDO	INT32	指令单位	-2 <sup>31</sup> ~(2 <sup>31</sup> -1)	0	-	-
60E0h	00	正向转矩限制	RW	RPDO	UINT16	0.1%	0~5000	5000	运行设定	停机生效
60E1h	00	反向转矩限制	RW	RPDO	UINT16	0.1%	0~5000	5000	运行设定	停机生效

索引	子索引	名称	访问	PDO 映射	数据类型	单位	数据范围	出厂设定	更改方式	生效方式
支持的回零方式										
60E3h	00	支持的回零方式的子索引个数	RO	NO	UINT8	-	-	31	-	-
	01	支持的回零方式 1	RO	NO	UINT16	-	-	0301h	-	-
	02	支持的回零方式 2	RO	NO	UINT16	-	-	0302h	-	-
	03	支持的回零方式 3	RO	NO	UINT16	-	-	0303h	-	-
	04	支持的回零方式 4	RO	NO	UINT16	-	-	0304h	-	-
	05	支持的回零方式 5	RO	NO	UINT16	-	-	0305h	-	-
	06	支持的回零方式 6	RO	NO	UINT16	-	-	0306h	-	-
	07	支持的回零方式 7	RO	NO	UINT16	-	-	0307h	-	-
	08	支持的回零方式 8	RO	NO	UINT16	-	-	0308h	-	-
	09	支持的回零方式 9	RO	NO	UINT16	-	-	0309h	-	-
	0A	支持回零方式 10	RO	NO	UINT16	-	-	030Ah	-	-
	0B	支持回零方式 11	RO	NO	UINT16	-	-	030Bh	-	-
	0C	支持回零方式 12	RO	NO	UINT16	-	-	030Ch	-	-
	0D	支持回零方式 13	RO	NO	UINT16	-	-	030Dh	-	-
	0E	支持回零方式 14	RO	NO	UINT16	-	-	030Eh	-	-
	0F	支持回零方式 15	RO	NO	UINT16	-	-	030Fh	-	-
	10	支持回零方式 16	RO	NO	UINT16	-	-	0310h	-	-
	11	支持回零方式 17	RO	NO	UINT16	-	-	0311h	-	-
	12	支持回零方式 18	RO	NO	UINT16	-	-	0312h	-	-
	13	支持回零方式 19	RO	NO	UINT16	-	-	0313h	-	-
14	支持回零方式 20	RO	NO	UINT16	-	-	0314h	-	-	
15	支持回零方式 21	RO	NO	UINT16	-	-	0315h	-	-	
16	支持回零方式 22	RO	NO	UINT16	-	-	0316h	-	-	
17	支持回零方式 23	RO	NO	UINT16	-	-	0317h	-	-	
18	支持回零方式 24	RO	NO	UINT16	-	-	0318h	-	-	
19	支持回零方式 25	RO	NO	UINT16	-	-	0319h	-	-	
1A	支持回零方式 26	RO	NO	UINT16	-	-	031Ah	-	-	
1B	支持回零方式 27	RO	NO	UINT16	-	-	031Bh	-	-	
1C	支持回零方式 28	RO	NO	UINT16	-	-	031Ch	-	-	
1D	支持回零方式 29	RO	NO	UINT16	-	-	031Dh	-	-	
1E	支持回零方式 30	RO	NO	UINT16	-	-	031Eh	-	-	
1F	支持回零方式 31	RO	NO	UINT16	-	-	031Fh	-	-	
60E6h	00	实际位置计算方式	RW	NO	UINT16	-	0-1	0	运行设定	停机生效
60F4h	00	位置偏差	RO	RPDO	DINT32	指令单位	-	-	-	-
60FCh	00	位置指令	RO	TPDO	DINT32	编码器单位	-	-	-	-
60FDh	00	DI 状态	RO	RPDO	UDINT32	-	0~FFFFFFFF	0	-	-
数字输出										
60FEh	00	DO 状态	RO	NO	UINT8	-	-	1	-	-
	01	物理输出	RW	RPDO	INT32	-	0~FFFFFFFF	0	运行设定	停机生效
	02	物理输出使能	RW	NO	INT32	-	0~FFFFFFFF	0	运行设定	停机生效
60FFh	00	目标速度	RW	RPDO	INT32	指令单位 /s	$-2^{31}-(2^{31}-1)$	0	运行设定	停机生效
6502h	00	支持驱动模式	RO	NO	UDINT32	-	-	3A1h	-	-

## H00 组 伺服电机参数

功能码	名称	设定范围	单位	出厂设定	生效方式	设定方式	相关模式
H00-00	电机编号	14000- 汇川 20 位增量编码器电机 14101- 汇川 23 位绝对值编码器电机	-	14000	再次通电	停机设定	ALL
H00-02	非标号	-	-	-	-	显示	-
H00-04	编码器版本号	-	-	-	-	显示	-
H00-05	总线电机编号	-	-	-	-	显示	-
H00-08	绝对编码器类型	14100- 多圈绝对编码器 其他 - 单圈绝对编码器	-	-	再次通电	停机设定	ALL
H00-09	额定电压	0-220 1-380	V	-	再次通电	停机设定	-
H00-10	额定功率	0.01~655.35	kW	-	再次通电	停机设定	-
H00-11	额定电流	0.01~655.35	A	-	再次通电	停机设定	-
H00-12	额定转矩	0.01~655.35	Nm	-	再次通电	停机设定	-
H00-13	最大转矩	0.10~655.35	Nm	-	再次通电	停机设定	-
H00-14	额定转速	100~6000	rpm	-	再次通电	停机设定	-
H00-15	最大转速	100~6000	rpm	-	再次通电	停机设定	-
H00-16	转动惯量 Jm	0.01~655.35	kgcm <sup>2</sup>	-	再次通电	停机设定	-
H00-17	永磁同步电机极对数	2~360	对极	-	再次通电	停机设定	-
H00-18	定子电阻	0.001~65.535	Ω	-	再次通电	停机设定	-
H00-19	定子电感 Lq	0.01~655.35	mH	-	再次通电	停机设定	-
H00-20	定子电感 Ld	0.01~655.35	mH	-	再次通电	停机设定	-
H00-21	线反电势系数	0.01~655.35	mV/rpm	-	再次通电	停机设定	-
H00-22	转矩系数 Kt	0.01~655.35	Nm/Arms	-	再次通电	停机设定	-
H00-23	电气常数 Te	0.01~655.35	ms	-	再次通电	停机设定	-
H00-24	机械常数 Tm	0.01~655.35	ms	-	再次通电	停机设定	-
H00-28	绝对式码盘位置偏置	0~1073741824	P/r	-	再次通电	停机设定	-
H00-30	编码器选择 (HEX)	0x000- 普通增量式编码器 0x013- 汇川 20bit、23bit 串行编码器	1	0x013	再次通电	停机设定	-
H00-31	编码器线数	0~1073741824	P/r	1048576	再次通电	停机设定	-
H00-33	Z 信号对应角度	0.0~360	°	180	再次通电	停机设定	-
H00-34	U 相上升沿对应角度	0.0~360	°	180	再次通电	停机设定	-

## H01 组 驱动器参数

功能码	名称	设定范围	单位	出厂设定	生效方式	设定方式	相关模式
H01-00	MCU 软件版本号	0~65535	-	-	-	显示	-
H01-01	FPGA 软件版本号	0~65535	-	-	-	显示	-
H01-02	伺服驱动器编号	0~65535	-	-	再次通电	停机设定	-

## H02 组 基本控制参数

功能码	名称	设定范围	单位	出厂设定	生效方式	设定方式	相关模式
H02-00	控制模式选择	0- 速度模式 1- 位置模式 2- 转矩模式 3- 转矩模式↔速度模式 4- 速度模式↔位置模式 5- 转矩模式↔位置模式 6- 转矩模式↔速度↔位置混合模式 8-CANopen 控制模式 (仅 -CO 机型支持该功能)	-	1	立即生效	停机设定	-
H02-01	绝对值系统选择	0- 增量位置模式 1- 绝对位置线性模式 2- 绝对位置旋转模式	-	0	再次通电	停机设定	ALL
H02-02	旋转方向选择	0- 以 CCW 方向为正转方向 (A 超前 B) 1- 以 CW 方向为正转方向 (反转模式, A 滞后 B)	-	0	再次通电	停机设定	PST
H02-03	输出脉冲相位	0- 以 CCW 方向为正转方向 (A 超前 B) 1- 以 CW 方向为正转方向 (反转模式, A 滞后 B)	-	0	再次通电	停机设定	PST
H02-05	伺服使能 OFF 停机方式选择	0- 自由停机, 保持自由运行状态 1- 零速停机, 保持自由运行状态	-	0	立即生效	停机设定	PST
H02-06	故障 No.2 停机方式选择	0- 自由停机, 保持自由运行状态 1- 零速停机, 保持自由运行状态	-	0	立即生效	停机设定	PST
H02-07	超程停机方式选择	0- 自由停机, 保持自由运行状态 1- 零速停机, 位置保持锁定状态 2- 零速停机, 保持自由运行状态	-	1	立即生效	停机设定	PST
H02-08	故障 No.1 停机方式选择	0- 自由停机, 保持自由运行状态	-	0	立即生效	停机设定	PST
H02-09	抱闸输出 ON 至指令接收延时	0~500	ms	250	立即生效	运行设定	PS
H02-10	静止状态, 抱闸输出 OFF 至电机不通电延时	1~1000	ms	150	立即生效	运行设定	PS
H02-11	旋转状态, 抱闸输出 OFF 时转速阈值	0~3000	rpm	30	立即生效	运行设定	PS
H02-12	旋转状态, 伺服使能 OFF 至抱闸输出 OFF 延时	1~1000	ms	500	立即生效	运行设定	PS
H02-15	LED 警告显示选择	0- 立即输出警告信息 1- 不输出警告信息	-	0	立即生效	停机设定	PST

功能码	名称	设定范围	单位	出厂设定	生效方式	设定方式	相关模式
H02-18	伺服使能 (S-ON) 滤波时间常数	0~64	ms	0	立即生效	停机设定	PST
H02-30	用户密码	0~65535	-	0	再次通电	停机设定	PST
H02-31	系统参数初始化	0- 无操作 1- 恢复出厂设定值 (除 H00/H01 组参数) 2- 清除故障记录	-	0	立即生效	停机设定	PST
H02-32	面板默认显示功能	0~99	-	50	立即生效	运行设定	-
H02-33	EtherCAT 软件版本号	-	-	-	-	显示	-
H02-34	CAN 软件版本号	-	-	-	-	显示	-
H02-38	故障短路制动时间	0~30000	ms	5000	立即生效	运行设定	PST
H02-39	故障短路制动阈值	0-3000	0.1%	1000	立即生效	运行设定	PST

### H03 组 端子输入参数

功能码	名称	设定范围	单位	出厂设定	生效方式	设定方式	相关模式
H03-00	上电有效的 DI 功能分配 1	0~0xFFFF Bit0- 对应 FunIN.1 Bit1- 对应 FunIN.2 ..... Bit15- 对应 FunIN.16	-	0	再次通电	运行设定	-
H03-01	上电有效的 DI 功能分配 2	0~0xFFFF Bit0- 对应 FunIN.17 Bit1- 对应 FunIN.18 ..... Bit15- 对应 FunIN.32	-	0	再次通电	运行设定	-
H03-02	DI1 端子功能选择	0~37	-	14	停机生效	运行设定	-
H03-03	DI1 端子逻辑选择	输入极性: 0~4 0- 表示低电平有效 1- 表示高电平有效 2- 表示上升沿有效 3- 表示下降沿有效 4- 表示上升下降沿均有效	-	0	停机生效	运行设定	-
H03-04	DI2 端子功能选择	0~37	-	15	停机生效	运行设定	-
H03-05	DI2 端子逻辑选择	输入极性: 0~4 0- 表示低电平有效 1- 表示高电平有效 2- 表示上升沿有效 3- 表示下降沿有效 4- 表示上升下降沿均有效	-	0	停机生效	运行设定	-
H03-06	DI3 端子功能选择	0~37	-	13	停机生效	运行设定	-
H03-07	DI3 端子逻辑选择	输入极性: 0~4 0- 表示低电平有效 1- 表示高电平有效 2- 表示上升沿有效 3- 表示下降沿有效 4- 表示上升下降沿均有效	-	0	停机生效	运行设定	-



功能码	名称	设定范围	单位	出厂设定	生效方式	设定方式	相关模式
H03-08	DI4 端子功能选择	0~37	-	2	停机生效	运行设定	-
H03-09	DI4 端子逻辑选择	输入极性: 0~4 0- 表示低电平有效 1- 表示高电平有效 2- 表示上升沿有效 3- 表示下降沿有效 4- 表示上升下降沿均有效	-	0	停机生效	运行设定	-
H03-10	DI5 端子功能选择	0~37	-	1	停机生效	运行设定	-
H03-11	DI5 端子逻辑选择	输入极性: 0~4 0- 表示低电平有效 1- 表示高电平有效 2- 表示上升沿有效 3- 表示下降沿有效 4- 表示上升下降沿均有效	-	0	停机生效	运行设定	-
H03-12	DI6 端子功能选择	0~37	-	12	停机生效	运行设定	-
H03-13	DI6 端子逻辑选择	输入极性: 0~4 0- 表示低电平有效 1- 表示高电平有效 2- 表示上升沿有效 3- 表示下降沿有效 4- 表示上升下降沿均有效	-	0	停机生效	运行设定	-
H03-14	DI7 端子功能选择	0~37	-	3	停机生效	运行设定	-
H03-15	DI7 端子逻辑选择	输入极性: 0~4 0- 表示低电平有效 1- 表示高电平有效 2- 表示上升沿有效 3- 表示下降沿有效 4- 表示上升下降沿均有效	-	0	停机生效	运行设定	-
H03-16	DI8 端子功能选择	0~37	-	31	停机生效	运行设定	-
H03-17	DI8 端子逻辑选择	输入极性: 0~4 0- 表示低电平有效 1- 表示高电平有效 2- 表示上升沿有效 3- 表示下降沿有效 4- 表示上升下降沿均有效	-	0	停机生效	运行设定	-
H03-18	DI9 端子功能选择	0~37	-	0	停机生效	运行设定	-
H03-19	DI9 端子逻辑选择	输入极性: 0~4 0- 表示低电平有效 1- 表示高电平有效 2- 表示上升沿有效 3- 表示下降沿有效 4- 表示上升下降沿均有效	-	0	停机生效	运行设定	-
H03-34	上电有效的 DI 功能分配 3	0~0xFFFF Bit0- 对应 FunIN.33 Bit1- 对应 FunIN.34 ..... Bit15- 对应 FunIN.48	-	0	再次通电	运行设定	-

功能码	名称	设定范围	单位	出厂设定	生效方式	设定方式	相关模式
H03-35	上电有效的 DI 功能分配 4	0~0xFFFF Bit0- 对应 FunIN.49 Bit1- 对应 FunIN.50 ..... Bit15- 对应 FunIN.64	-	0	再次通电	运行设定	-
H03-50	AI1 偏置	-5000~5000	mV	0	立即生效	运行设定	-
H03-51	AI1 输入滤波时间常数	0~655.35	ms	2.00	立即生效	运行设定	-
H03-53	AI1 死区	0~1000.0	mV	10.0	立即生效	运行设定	-
H03-54	AI1 零漂	-500.0~500.0	mV	0.0	立即生效	运行设定	-
H03-55	AI2 偏置	-5000~5000	mV	0	立即生效	运行设定	-
H03-56	AI2 输入滤波时间常数	0~655.35	ms	2.00	立即生效	运行设定	-
H03-58	AI2 死区	0~1000.0	mV	10.0	立即生效	运行设定	-
H03-59	AI2 零漂	-500.0~500.0	mV	0.0	立即生效	运行设定	-
H03-80	模拟量 10V 对应速度值	0rpm~9000rpm	1rpm	3000rpm	立即生效	停机设定	-
H03-81	模拟量 10V 对应转矩值	1.00 倍 ~8.00 倍额定转矩	1.00 倍 额定 转矩	1.00 倍 额定 转矩	立即生效	停机设定	-

## H04 组 端子输出参数

功能码	名称	设定范围	单位	出厂设定	生效方式	设定方式	相关模式
H04-00	DO1 端子功能选择	0~22	-	1	停机生效	运行设定	-
H04-01	DO1 端子逻辑选择	输出极性反转设定: 0~1 0- 表示有效时输出 L 低电平 (光耦导通) 1- 表示有效时输出 H 高电平 (光耦关断)	-	0	停机生效	运行设定	-
H04-02	DO2 端子功能选择	0~22	-	5	停机生效	运行设定	-
H04-03	DO2 端子逻辑选择	输出极性反转设定: 0~1 0- 表示有效时输出 L 低电平 (光耦导通) 1- 表示有效时输出 H 高电平 (光耦关断)	-	0	停机生效	运行设定	-
H04-04	DO3 端子功能选择	0~22	-	3	停机生效	运行设定	-

功能码	名称	设定范围	单位	出厂设定	生效方式	设定方式	相关模式
H04-05	DO3 端子逻辑选择	输出极性反转设定: 0~1 0- 表示有效时输出 L 低电平 (光耦导通) 1- 表示有效时输出 H 高电平 (光耦关断)	-	0	停机生效	运行设定	-
H04-06	DO4 端子功能选择	0~22	-	11	停机生效	运行设定	-
H04-07	DO4 端子逻辑选择	输出极性反转设定: 0~1 0- 表示有效时输出 L 低电平 (光耦导通) 1- 表示有效时输出 H 高电平 (光耦关断)	-	0	停机生效	运行设定	-
H04-08	DO5 端子功能选择	0~22	-	16	停机生效	运行设定	-
H04-09	DO5 端子逻辑选择	输出极性反转设定: 0~1 0- 表示有效时输出 L 低电平 (光耦导通) 1- 表示有效时输出 H 高电平 (光耦关断)	-	0	停机生效	运行设定	-
H04-22	DO 来源选择	0~31	-	0	立即生效	停机设定	-
H04-50	AO1 信号选择	00- 电机转速 (1V/1000rpm) 01- 速度指令 (1V/1000rpm) 02- 转矩指令 (1V/100%) 03- 位置偏差 (0.05V/ 指令单位) 04- 位置偏差 (0.05V/ 编码器单位) 05- 位置指令速度 (1V/1000 rpm) 06- 定位完成指令 (定位完成: 5V 定位未完成: 0V) 07- 速度前馈 (1V/1000rpm) 08-AI1 电压 09-AI2 电压	-	0	立即生效	运行设定	-
H04-51	AO1 偏置电压	-10000~10000	mV	5000	立即生效	运行设定	-
H04-52	AO1 倍率	-99.99 ~99.99	倍	1.00	立即生效	运行设定	-

功能码	名称	设定范围	单位	出厂设定	生效方式	设定方式	相关模式
H04-53	AO2 信号选择	00- 电机转速 (1V/1000rpm) 01- 速度指令 (1V/1000rpm) 02- 转矩指令 (1V/100%) 03- 位置偏差 (0.05V/ 指令单位) 04- 位置偏差 (0.05V/ 编码器单位) 05- 位置指令速度 (1V/1000rpm) 06- 定位完成指令 ( 定位完成: 5V 定位未完成: 0V) 07- 速度前馈 (1V/1000rpm) 08-AI1 电压 09-AI2 电压	-	0	立即生效	运行设定	-
H04-54	AO2 偏置电压	-10000~10000	mV	5000	立即生效	运行设定	-
H04-55	AO2 倍率	-99.99 ~99.99	倍	1.00	立即生效	运行设定	-

## H05 组 位置控制参数

功能码	名称	设定范围	单位	出厂设定	生效方式	设定方式	相关模式
H05-00	位置指令来源	0- 脉冲指令 1- 步进量给定 2- 多段位置指令给定	-	0	立即生效	停机设定	P
H05-01	脉冲指令输入端子选择	0- 低速 1- 高速	-	0	立即生效	停机设定	P
H05-02	电机每旋转 1 圈的位置指令数	0~1048576	P/r	0	再次通电	停机设定	P
H05-04	一阶低通滤波时间常数	0~6553.5	ms	0.0	立即生效	停机设定	P
H05-05	步进量	-9999 ~9999	指令单位	50	立即生效	停机设定	P
H05-06	平均值滤波时间常数	0.0~128.0	ms	0.0	立即生效	停机设定	P
H05-07	电子齿数比 1( 分子 )	1~1073741824	-	1048576	立即生效	运行设定	P
H05-09	电子齿数比 1( 分母 )	1~1073741824	-	10000	立即生效	运行设定	P
H05-11	电子齿数比 2( 分子 )	1~1073741824	-	1048576	立即生效	运行设定	P
H05-13	电子齿数比 2( 分母 )	1~1073741824	-	10000	立即生效	运行设定	P
H05-15	脉冲指令形态	0- 脉冲 + 方向, 正逻辑 1- 脉冲 + 方向, 负逻辑 2-A 相 +B 相正交脉冲, 4 倍频 3-CW+CCW	-	0	再次通电	停机设定	P
H05-16	清除动作选择	0- 伺服使能 OFF 及发生故障时清除位置偏差 1- 发生使能 OFF 及发生故障时清除位置偏差脉冲 2- 发生使能 OFF 及通过 DI 输入的 ClrPosErr 信号清除位置偏差	-	0	立即生效	停机设定	P

功能码	名称	设定范围	单位	出厂设定	生效方式	设定方式	相关模式
H05-17	编码器分频脉冲数	35 ~32767	P/r	2500	再次通电	停机设定	-
H05-19	速度前馈控制选择	0- 无速度前馈 1- 内部速度前馈 2- 将 AI1 用作速度前馈输入 3- 将 AI2 用作速度前馈输入	-	1	立即生效	停机设定	P
H05-20	定位完成输出条件	0- 位置偏差绝对值小于 H05-21 时输出 1- 位置偏差绝对值小于 H05-21 且滤波后的位置指令为 0 时输出 2- 位置偏差绝对值小于 H05-21 且滤波前的位置指令为 0 时输出 3- 位置偏差绝对值小于定位完成 / 接近阈值, 且位置指令滤波为 0 时输出, 至少保持 H05-60 设置的时间有效	-	0	立即生效	运行设定	P
H05-21	定位完成阈值	1 ~65535	编码器 / 指令单位	734	立即生效	运行设定	P
H05-22	定位接近阈值	1 ~65535	编码器 / 指令单位	65535	立即生效	运行设定	P
H05-23	中断定长使能	0- 禁止中断定长功能 1- 使用中中断定长功能	-	0	再次通电	停机设定	P
H05-24	中断定长位移	0 ~1073741824	指令单位	10000	立即生效	运行设定	P
H05-26	中断定长恒速运行速度	0~6000	rpm	200	立即生效	运行设定	P
H05-27	中断定长加减速时间	0~1000	ms	10	立即生效	运行设定	P
H05-29	定长锁定解除信号使能	0- 不使能 1- 使能	-	1	立即生效	运行设定	P
H05-30	原点复归使能控制	0- 关闭原点复归 1- 通过 DI 输入 HomingStart 信号, 使能原点复归功能 2- 通过 DI 输入 HomingStart 信号, 使能电气回零功能 3- 上电后立即启动原点复归 4- 立即进行原点复归 5- 启动电气回零命令 6- 以当前位置为原点	-	0	立即生效	运行设定	P

功能码	名称	设定范围	单位	出厂设定	生效方式	设定方式	相关模式
H05-31	原点复归模式	0- 正向回零, 减速点、原点为原点开关 1- 反向回零, 减速点、原点为原点开关 2- 正向回零, 减速点、原点为电机 Z 信号 3- 反向回零, 减速点、原点为电机 Z 信号 4- 正向回零, 减速点为原点开关, 原点为电机 Z 信号 5- 反向回零, 减速点为原点开关, 原点为电机 Z 信号 6- 正向回零, 减速点、原点为正向超程开关 7- 反向回零, 减速点、原点为反向超程开关 8- 正向回零, 减速点为正向超程开关, 原点为电机 Z 信号 9- 反向回零, 减速点为反向超程开关, 原点为电机 Z 信号 10- 正向回零, 减速点、原点为机械极限位置 11- 反向回零, 减速点、原点为机械极限位置 12- 正向回零, 减速点为机械极限位置, 原点为电机 Z 信号 13- 反向回零, 减速点为机械极限位置, 原点为电机 Z 信号	-	0	立即生效	停机设定	P
H05-32	高速搜索原点开关信号的速度	0~3000	rpm	100	立即生效	运行设定	P
H05-33	低速搜索原点开关信号的速度	0~1000	rpm	10	立即生效	运行设定	P
H05-34	搜索原点时的加减速时间	0~1000	ms	1000	立即生效	停机设定	P
H05-35	限定查找原点的时间	0~65535	ms	10000	立即生效	停机设定	P
H05-36	机械原点偏移量	-1073741824 ~1073741824	指令单位	0	立即生效	停机设定	P
H05-38	伺服脉冲输出来源选择	0- 编码器分频输出 1- 脉冲指令同步输出 2- 分频或同步输出禁止	-	0	再次通电	停机设定	P
H05-39	电子齿轮比切换条件	0- 位置指令 ( 指令单位 ) 为 0, 且持续 2.5ms 后切换 1- 实时切换	-	0	立即生效	停机设定	P
H05-40	机械原点偏移量及超限处理方式	0-H05-36 是原点复归后坐标, 遇到限位重新触发原点复归使能后反向找原点 1-H05-36 是原点复归后相对偏移量, 遇到限位重新触发原点复归使能后反向找原点 2-H05-36 是原点复归后坐标, 遇到限位自动反向找零 3-H05-36 是原点复归后相对偏移量, 遇到限位自动反向找零	-	0	立即生效	停机设定	P
H05-41	Z 脉冲输出极性选择	0- 正极性输出 ( Z 脉冲为高电平 ) 1- 负极性输出 ( Z 脉冲为低电平 )	-	1	再次通电	停机设定	P

功能码	名称	设定范围	单位	出厂设定	生效方式	设定方式	相关模式
H05-43	位置脉冲沿选择	0- 下降沿有效 1- 上升沿有效	1	0	再次通电	运行设定	PST
H05-46	绝对位置线性模式位置偏置 (低 32 位)	-2147483648~2147483647	编码器 器 单位	0	再次通电	停机设定	PST
H05-48	绝对位置线性模式位置偏置 (高 32 位)	-2147483648~2147483647	编码器 器 单位	0	再次通电	停机设定	PST
H05-50	绝对位置旋转模式 机械齿轮比 (分子)	1-65535	1	65535	立即生效	停机设定	ALL
H05-51	绝对位置旋转模式 机械齿轮比 (分母)	1-65535	1	1	立即生效	停机设定	ALL
H05-52	绝对位置旋转模式负载旋转一 圈的脉冲数 (低 32 位)	0~ 4294967295	编码器 器 单位	0	立即生效	停机设定	ALL
H05-54	绝对位置旋转模式负载旋转一 圈的脉冲数 (高 32 位)	0~ 127	编码器 器 单位	0	立即生效	停机设定	ALL
H05-56	触停回零速度判断阈值	0~1000	rpm	2	立即生效	运行设定	P
H05-58	触停回零转矩限制	0~300.0	%	100.0%	立即生效	运行设定	P
H05-59	定位完成窗口时间	0~30000	ms	1	立即生效	运行设定	P
H05-60	定位完成保持时间	0~30000	ms	1	立即生效	运行设定	P
H05-61	编码器分频脉冲数 (32 位)	0~262143	P/r	0	再次通电	停机设定	-

## H06 组 速度控制参数

功能码	名称	设定范围	单位	出厂设定	生效方式	设定方式	相关模式
H06-00	主速度指令 A 来源	0- 数字给定 (H06-03) 1-AI1 2-AI2	-	0	立即生效	停机设定	S
H06-01	辅助速度指令 B 来源	0- 数字给定 (H06-03) 1-AI1 2-AI2 3-0(无作用) 4-0(无作用) 5- 多段速度指令	-	1	立即生效	停机设定	S
H06-02	速度指令选择	0- 主速度指令 A 来源 1- 辅助速度指令 B 来源 2-A+B 3-A/B 切换 4- 通信给定	-	0	立即生效	停机设定	S
H06-03	速度指令键盘设定值	-6000~6000	rpm	200	立即生效	运行设定	S
H06-04	点动速度设定值	0~6000	rpm	100	立即生效	运行设定	S
H06-05	速度指令加速斜坡时间常数	0~65535	ms	0	立即生效	运行设定	S

功能码	名称	设定范围	单位	出厂设定	生效方式	设定方式	相关模式
H06-06	速度指令减速斜坡时间常数	0~65535	ms	0	立即生效	运行设定	S
H06-07	最大转速阈值	0~6000	rpm	6000	立即生效	运行设定	S
H06-08	正向速度阈值	0~6000	rpm	6000	立即生效	运行设定	S
H06-09	反向速度阈值	0~6000	rpm	6000	立即生效	运行设定	S
H06-11	转矩前馈控制选择	0- 无转矩前馈 1- 内部转矩前馈	-	1	立即生效	运行设定	PS
H06-15	零位固定转速阈值	0~6000	rpm	10	立即生效	运行设定	S
H06-16	电机旋转速度阈值	0~1000	rpm	20	立即生效	运行设定	S
H06-17	速度一致信号阈值	0~100	rpm	10	立即生效	运行设定	S
H06-18	速度到达信号阈值	10~6000	rpm	1000	立即生效	运行设定	S
H06-19	零速输出信号阈值	1~6000	rpm	10	立即生效	运行设定	S

## H07 组 转矩控制参数

转矩指令 100% 对应电机额定转矩。

功能码	名称	设定范围	单位	出厂设定	生效方式	设定方式	相关模式
H07-00	主转矩指令 A 来源	0- 数字给定 (H07-03) 1-AI1 2-AI2	-	0	立即生效	停机设定	T
H07-01	辅助转矩指令 B 来源	0- 数字给定 (H07-03) 1-AI1 2-AI2	-	1	立即生效	停机设定	T
H07-02	转矩指令选择	0- 主转矩指令 A 来源 1- 辅助转矩指令 B 来源 2- 主指令 A 来源 + 辅助指令 B 来源 3- 主指令 A 来源 / 辅助指令 B 来源切换 4- 通信给定	-	0	立即生效	停机设定	T
H07-03	转矩指令键盘设定值	-300.0~300.0	%	0	立即生效	运行设定	T
H07-05	转矩指令滤波时间常数	0~30.00	ms	0.79	立即生效	运行设定	PST
H07-06	第二转矩指令滤波时间常数	0~30.00	ms	0.79	立即生效	运行设定	PST
H07-07	转矩限制来源	0- 正负内部转矩限制 1- 正负外部转矩限制 (利用 P-CL, N-CL 选择) 2-T-LMT 用作外部转矩限制输入 3- 以正负外部转矩和外部 T-LMT 的最小值为转矩限制 (利用 P-CL, N-CL 选择) 4- 正负内部转矩限制和 T-LMT 转矩限制之间切换 (利用 P-CL,N-CL 选择)	-	0	立即生效	停机设定	PST



功能码	名称	设定范围	单位	出厂设定	生效方式	设定方式	相关模式
H07-08	T-LMT 选择	1-AI1 2-AI2	-	2	立即生效	停机设定	PST
H07-09	正内部转矩限制	0.0~300.0	%	300.0	立即生效	运行设定	PST
H07-10	负内部转矩限制	0.0~300.0	%	300.0	立即生效	运行设定	PST
H07-11	正外部转矩限制	0.0~300.0	%	300.0	立即生效	运行设定	PST
H07-12	负外部转矩限制	0.0~300.0	%	300.0	立即生效	运行设定	PST
H07-17	速度限制来源选择	0- 内部速度限制 ( 转矩控制时速度限制 ) 1- 将 V-LMT 用作外部速度限制输入 2- 通过 FunIN.36(V-SEL) 选择 H07-19/ H07-20 作为内部速度限制	-	0	立即生效	运行设定	T
H07-18	V-LMT 选择	1-AI1 2-AI2	-	1	立即生效	运行设定	T
H07-19	转矩控制正向速度限制值 / 转矩控制速度限制值 1	0~6000	rpm	3000	立即生效	运行设定	T
H07-20	转矩控制时负向速度限制值 / 转矩控制时速度限制值 2	0~6000	rpm	3000	立即生效	运行设定	T
H07-21	转矩到达基准值	0.0~300.0	%	0.0	立即生效	运行设定	PST
H07-22	转矩到达有效值	0.0~300.0	%	20.0	立即生效	运行设定	PST
H07-23	转矩到达无效值	0.0~300.0	%	10.0	立即生效	运行设定	PST
H07-40	转矩模式下速度受限窗口	0.5~30.0	ms	1.0	立即生效	运行设定	T

## H08 组 增益类参数

功能码	名称	设定范围	单位	出厂设定	生效方式	设定方式	相关模式
H08-00	速度环增益	0.1~2000.0	Hz	25.0	立即生效	运行设定	PS
H08-01	速度环积分时间常数	0.15~512.00	ms	31.83	立即生效	运行设定	PS
H08-02	位置环增益	0.0~2000.0	Hz	40.0	立即生效	运行设定	P
H08-03	第 2 速度环增益	0.1~2000.0	Hz	40.0	立即生效	运行设定	PS
H08-04	第 2 速度环积分时间常数	0.15~512.00	ms	40.00	立即生效	运行设定	PS
H08-05	第 2 位置环增益	0.0~2000.0	Hz	64.0	立即生效	运行设定	P
H08-08	第二增益模式设置	0- 第一增益固定, 使用外部 DI 进行 P/PI 切换 1- 根据 H08-09 的条件设置使用增益切换	-	1	立即生效	运行设定	PST
H08-09	增益切换条件选择	0- 第一增益固定 (PS) 1- 使用外部 DI 切换 (PS) 2- 转矩指令大 (PS) 3- 速度指令大 (PS) 4- 速度指令变化率大 (PS) 5- 速度指令高低速阈值 (PS) 6- 位置偏差大 (P) 7- 有位置指令 (P) 8- 定位完成 (P) 9- 实际速度大 (P) 10- 有位置指令 + 实际速度 (P)	-	0	立即生效	运行设定	PST
H08-10	增益切换延迟时间	0.0~1000.0	ms	5.0	立即生效	运行设定	PST
H08-11	增益切换等级	0~20000	根据切换条件	50	立即生效	运行设定	PST
H08-12	增益切换时滞	0~20000	根据切换条件	30	立即生效	运行设定	PST
H08-13	位置增益切换时间	0.0~1000.0	ms	3.0	立即生效	运行设定	P
H08-15	负载转动惯量比	0.00~120.00	倍	1.00	立即生效	运行设定	PST
H08-18	速度前馈滤波时间常数	0.00~64.00	ms	0.50	立即生效	运行设定	P
H08-19	速度前馈增益	0.0~100.0	%	0.0	立即生效	运行设定	P
H08-20	转矩前馈滤波时间常数	0.00~64.00	ms	0.50	立即生效	停机设定	PS
H08-21	转矩前馈增益	0.0~200.0	%	0.0	立即生效	运行设定	PS

功能码	名称	设定范围	单位	出厂设定	生效方式	设定方式	相关模式
H08-22	速度反馈滤波选项	0- 禁止速度反馈平均滤波 1- 速度反馈 2 次平均滤波 2- 速度反馈 4 次平均滤波 3- 速度反馈 8 次平均滤波 4- 速度反馈 16 次平均滤波	-	0	立即生效	停机设定	PS
H08-23	速度反馈低通滤波截止频率	100~4000	Hz	4000	立即生效	运行设定	PS
H08-24	伪微分前馈控制系数	0.0~100.0	-	100.0	立即生效	运行设定	PS

## H09 组 自调整参数

功能码	名称	设定范围	单位	出厂设定	生效方式	设定方式	相关模式
H09-00	自调整模式选择	0- 参数自调整无效, 手工调节参数 1- 参数自调整模式, 用刚性表自动调节增益参数 2- 定位模式, 用刚性表自动调节增益参数	-	0	立即生效	运行设定	PST
H09-01	刚性等级选择	0~31	-	12	立即生效	运行设定	PST
H09-02	自适应陷波器模式选择	0- 自适应陷波器不再更新 1-1 个自适应陷波器有效 (第 3 组陷波器) 2-2 个自适应陷波器有效 (第 3 组和第 4 组陷波器) 3- 只测试共振点, 在 H09-24 显示 4- 恢复第 3 组和第 4 组陷波器的值到出厂状态	-	0	立即生效	运行设定	PST
H09-03	在线惯量辨识模式	0- 关闭在线辨识 1- 开启在线辨识, 缓慢变化 2- 开启在线辨识, 一般变化 3- 开启在线辨识, 快速变化	-	0	立即生效	运行设定	RST
H09-04	低频共振抑制模式选择	0- 手动设置振动频率 1- 自动辨识振动频率	-	0	立即生效	运行设定	P
H09-05	离线惯量辨识模式选择	0- 正反三角波模式 1-JOG 点动模式	-	0	立即生效	停机设定	PST
H09-06	惯量辨识最大速度	100~1000	rpm	500	立即生效	停机设定	PST
H09-07	惯量辨识时加速至最大速度时间常数	20~800	ms	125	立即生效	停机设定	PST
H09-08	单次惯量辨识完成后等待时间	50~10000	ms	800	立即生效	停机设定	PST
H09-09	完成单次惯量辨识电机转动圈数	0.00~2.00	r	-	-	显示	PST
H09-12	第 1 组陷波器频率	50~4000	Hz	4000	立即生效	运行设定	PS
H09-13	第 1 组陷波器宽度等级	0~20	-	2	立即生效	运行设定	PS
H09-14	第 1 组陷波器深度等级	0~99	-	0	立即生效	运行设定	PS

功能码	名称	设定范围	单位	出厂设定	生效方式	设定方式	相关模式
H09-15	第 2 组陷波器频率	50~4000	Hz	4000	立即生效	运行设定	PS
H09-16	第 2 组陷波器宽度等级	0~20	-	2	立即生效	运行设定	PS
H09-17	第 2 组陷波器深度等级	0~99	-	0	立即生效	运行设定	PS
H09-18	第 3 组陷波器频率	50~4000	Hz	4000	立即生效	运行设定	PS
H09-19	第 3 组陷波器宽度等级	0~20	-	2	立即生效	运行设定	PS
H09-20	第 3 组陷波器深度等级	0~99	-	0	立即生效	运行设定	PS
H09-21	第 4 组陷波器频率	50~4000	Hz	4000	立即生效	运行设定	PS
H09-22	第 4 组陷波器宽度等级	0~20	-	2	立即生效	运行设定	PS
H09-23	第 4 组陷波器深度等级	0~99	-	0	立即生效	运行设定	PS
H09-24	共振频率辨识结果	0~2	Hz	0	-	显示	PS
H09-30	转矩扰动补偿增益	0.0~100.0	%	0.0	立即生效	运行设定	PS
H09-31	转矩扰动观测器滤波时间常数	0.00~25.00	ms	0.50	立即生效	运行设定	PS
H09-38	低频共振频率	1.0~100.0	Hz	100.0	立即生效	运行设定	P
H09-39	低频共振频率滤波设定	0~10	-	2	立即生效	运行设定	P

## H0A 组 故障与保护参数

功能码	名称	设定范围	单位	出厂设定	生效方式	设定方式	相关模式
H0A-03	掉电保存功能使能选择	0- 不执行掉电保存 1- 执行掉电保存	-	0	立即生效	运行设定	-
H0A-04	电机过载保护增益	50~300	%	100	立即生效	停机设定	-
H0A-08	超速故障阈值	0~10000	rpm	0	立即生效	运行设定	PST
H0A-09	最大位置脉冲频率	100~4000	kHz	4000	立即生效	停机设定	P
H0A-10	位置偏差过大故障阈值	1~1073741824	编码器 / 指令单位	3145728	立即生效	运行设定	P
H0A-12	飞车保护功能使能	0- 不作飞车保护 1- 开启飞车保护	-	1	立即生效	运行设定	PST
H0A-16	低频共振位置偏差判断阈值	1-1000	编码器单位	5	立即生效	运行设定	P
H0A-17	位置设定单位选择	0- 编码器单位 1- 指令单位	-	0	立即生效	停机设定	P
H0A-19	DI8 滤波时间常数	0~255	25ns	80	再次通电	停机设定	-
H0A-20	DI9 滤波时间常数	0~255	25ns	80	再次通电	停机设定	-
H0A-24	低速脉冲输入管脚滤波时间常数	0~255	25ns	30	再次通电	停机设定	P
H0A-25	速度反馈显示值滤波时间常数	0~5000	ms	50	立即生效	停机设定	-
H0A-26	电机过载屏蔽使能	0- 开放电机过载检测 1- 屏蔽电机过载警告和故障检测	-	0	立即生效	停机设定	-
H0A-27	速度 DO 滤波时间常数	0~5000	ms	10	立即生效	停机设定	-
H0A-28	正交编码器滤波时间常数	0~255	25ns	30	再次通电	停机设定	-
H0A-30	高速脉冲输入管脚滤波时间常数	0~255	25ns	3	再次通电	停机设定	P
H0A-32	堵转过温保护时间窗口	10~65535	ms	200	立即生效	运行设定	-
H0A-33	堵转过温保护使能	0- 屏蔽电机堵转过温保护检测 1- 使能电机堵转过温保护检测	-	1	立即生效	运行设定	-
H0A-36	编码器多圈溢出故障选择	0- 不屏蔽 1- 屏蔽	-	0	立即生效	停机设定	ALL
H0A-40	软限位设置	0- 不使能软限位 1- 上电后立即使能软限位 2- 原点回零后使能软限位	1	0	立即生效	停机设定	PST
H0A-41	软限位最大值	-2147483648~2147483647	指令单位	2147483647	立即生效	停机设定	PST
H0A-43	软限位最小值	-2147483648~2147483647	指令单位	-2147483648	立即生效	停机设定	PST
H0A-47	抱闸保护检测使能	0- 不使能 1- 使能	-	1	立即生效	运行设定	ALL
H0A-48	重力负载检测值	0~300.0	%	30.0	立即生效	运行设定	ALL

## H0B 组 监控参数

功能码	名称	设定范围	单位	出厂设定	生效方式	设定方式	相关模式
H0B-00	实际电机转速	-	rpm	-	-	显示	PST
H0B-01	速度指令	-	rpm	-	-	显示	PS
H0B-02	内部转矩指令 (相对于额定转矩)	-	%	-	-	显示	PST
H0B-03	输入信号 (DI 信号) 监视	-	-	-	-	显示	PST
H0B-05	输出信号 (DO 信号) 监视	-	-	-	-	显示	PST
H0B-07	绝对位置计数器 (32 位十进制显示)	-	指令单位	-	-	显示	PST
H0B-09	机械角度 (始于原点的脉冲数)	-	编码器单位	-	-	显示	PST
H0B-10	电气角度	-	°	-	-	显示	PST
H0B-11	输入位置指令对应速度信息	-	rpm	-	-	显示	P
H0B-12	平均负载率	-	%	-	-	显示	PST
H0B-13	输入指令脉冲计数器 (32 位十进制显示)	-	指令单位	-	-	显示	P
H0B-15	编码器位置偏差计数器 (32 位十进制显示)	-	编码器单位	-	-	显示	P
H0B-17	反馈脉冲计数器 (32 位十进制显示)	-	编码器单位	-	-	显示	PST
H0B-19	总上电时间 (32 位十进制显示)	-	s	-	-	显示	PST
H0B-21	AI1 采样电压值	-	V	-	-	显示	PST
H0B-22	AI2 采样电压值	-	V	-	-	显示	PST
H0B-24	相电流有效值	-	A	-	-	显示	PST
H0B-26	母线电压值	-	V	-	-	显示	PST
H0B-27	模块温度值	-	°C	-	-	显示	PST
H0B-33	故障记录	0- 当前故障 1- 上 1 次故障 2- 上 2 次故障 ..... 9- 上 9 次故障	-	0	立即生效	运行设定	PST
H0B-34	所选次数故障码	-	-	-	-	显示	PST
H0B-35	所选故障时间戳	-	s	-	-	显示	PST
H0B-37	所选故障时电机转速	-	rpm	-	-	显示	PST
H0B-38	所选故障时电机 U 相电流	-	A	-	-	显示	PST
H0B-39	所选故障时电机 V 相电流	-	A	-	-	显示	PST
H0B-40	所选故障时母线电压	-	V	-	-	显示	PST
H0B-41	所选故障时输入端子状态	-	-	-	-	显示	PST
H0B-42	所选故障时输出端子状态	-	-	-	-	显示	PST
H0B-53	位置偏差计数器	-	指令单位	-	-	显示	P
H0B-55	实际电机转速 (0.1rpm)	-	rpm	-	-	显示	PST
H0B-58	机械绝对位置 (低 32 位)	-	编码器单位	0	-	显示	ALL

功能码	名称	设定范围	单位	出厂设定	生效方式	设定方式	相关模式
H0B-60	机械绝对位置 (高 32 位)	-	编码器单位	0	-	显示	ALL
H0B-64	实时输入位置指令计数器	-	指令单位	-	-	显示	PST
H0B-70	绝对值编码器旋转圈数数据	-	r	0	-	显示	ALL
H0B-71	绝对值编码器的 1 圈内位置	-	编码器单位	0	-	显示	ALL
H0B-77	绝对值编码器绝对位置 (低 32 位)	-	编码器单位	0	-	显示	ALL
H0B-79	绝对值编码器绝对位置 (高 32 位)	-	编码器单位	0	-	显示	ALL
H0B-81	旋转负载单圈位置 (低 32 位)	-	编码器单位	0	-	显示	ALL
H0B-83	旋转负载单圈位置 (高 32 位)	-	编码器单位	0	-	显示	ALL
H0B-85	旋转负载单圈位置	-	指令单位	0	-	显示	ALL

## H0C 组 通信参数

功能码	名称	设定范围	单位	出厂设定	生效方式	设定方式	相关模式
H0C-00	伺服轴地址	1~127, 0 为广播地址	-	1	立即生效	运行设定	PST
H0C-02	串口波特率设置	0-2400Kbp/s 1-4800Kbp/s 2-9600Kbp/s 3-19200Kbp/s 4-38400Kbp/s 5-57600Kbp/s	-	5	立即生效	运行设定	PST
H0C-03	MODBUS 数据格式	0- 无校验, 2 个结束位 1- 偶校验, 1 个结束位 2- 奇校验, 1 个结束位 3- 无校验, 1 个结束位	-	0	立即生效	运行设定	PST
H0C-08	CAN 通信速率设置	0~20K 1~50K 2~100K 3~125K 4~250K 5~500K 6~1M 7~1M	-	5	立即生效	运行设定	PST
H0C-09	通信 VDI	0- 禁止 1- 使能	-	0	立即生效	停机设定	PST
H0C-10	上电后 VDI 默认值	Bit0-VDI1 默认值 …… Bit15-VDI16 默认值	-	0	再次通电	运行设定	PST
H0C-11	通信 VDO	0- 禁止 1- 使能	-	0	立即生效	停机设定	PST
H0C-12	VDO 功能选择为 0 时的默认电平	Bit0-VDO1 默认值 …… Bit15-VDO16 默认值	-	0	立即生效	停机设定	PST

功能码	名称	设定范围	单位	出厂设定	生效方式	设定方式	相关模式
H0C-13	MODBUS 通信写入功能码是否更新到 EEPROM	0- 不更新 EEPROM 1- 除 H0B 组和 H0D 组外, 更新 EEPROM	-	1	立即生效	运行设定	PST
H0C-14	MODBUS 错误码	新协议: 0x0001- 非法功能 ( 命令码 ) 0x0002- 非法数据地址 0x0003- 非法数据 0x0004- 从站设备故障 老协议: 0x0002- 命令码不是 0x03/0x06/0x10 0x0004- 伺服计算接收到数据帧的 CRC 校验码与数据帧内校验码不相等 0x0008- 访问的功能码不存在 0x0010- 写入功能码的值超出功能码上下限 0x0080- 被写功能码只能在伺服停机状态下修改, 而伺服当前处于运行状态	1	-	-	显示	-
H0C-13	CAN 通信写入功能码是否更新到 EEPROM	0- 不更新 EEPROM 1- 除 H0B 组和 H0D 组外, 更新 EEPROM	-	0	立即生效	运行设定	PST
H0C-25	MODBUS 指令应答延时	0~5000	ms	1	立即生效	运行设定	PST
H0C-26	MODBUS 通信数据高低位顺序	0- 高 16 位在前, 低 16 位在后 1- 低 16 位在前, 高 16 位在后	1	1	立即生效	运行设定	PST
H0C-30	MODBUS 错误帧格式选择	0- 老协议 1- 新协议 ( 标准协议 )	1	1	立即生效	运行设定	PST

## H0D 组 辅助功能参数

功能码	名称	设定范围	单位	出厂设定	生效方式	设定方式	相关模式
H0D-00	软件复位	0- 无操作 1- 使能	-	0	立即生效	停机设定	-
H0D-01	故障复位	0- 无操作 1- 使能	-	0	立即生效	停机设定	-
H0D-02	离线惯量辨识功能	-	-	-	立即生效	运行设定	-
H0D-03	保留参数	-	-	-	-	-	-
H0D-05	紧急停机	0- 无操作 1- 使能紧急停机	-	0	立即生效	运行设定	-
H0D-10	模拟通道自动调整	0- 无操作 1-AI1 调整 2-AI2 调整	-	0	立即生效	停机设定	-
H0D-11	JOG 试运行功能	( 自带滤波 )	-	-	-	-	-
H0D-17	DIDO 强制输入输出使能	0- 无操作 1- 强制 DI 使能, 强制 DO 不使能 2- 强制 DO 使能, 强制 DI 不使能 3- 强制 DIDO 都使能	-	0	立即生效	运行设定	-
H0D-18	DI 强制输入给定	0~0x01FF	-	0x01FF	立即生效	运行设定	-



功能码	名称	设定范围	单位	出厂设定	生效方式	设定方式	相关模式
H0D-19	DO 强制输出给定	0~0x001F	-	0	立即生效	运行设定	-
H0D-20	绝对编码器复位使能	0- 无操作 1- 复位故障和多圈数据 2- 复位故障和多圈数据	-	0	立即生效	停机设定	ALL
H0D-24	重力负载辨识	0- 不辨识 1- 开启辨识	-	0	立即生效	运行设定	-

## H0F 组 全闭环功能参数

功能码	名称	设定范围	单位	出厂设定	生效方式	设定方式	相关模式
H0F-00	编码器反馈模式	0~2	-	0	立即生效	停机设定	P
H0F-01	外部编码器使用方式	0- 以标准运行方向使用 1- 以反转运行方向使用	-	0	立即生效	停机设定	P
H0F-04	电机旋转一圈外部编码器脉冲数	0~1073741824	外部编码器单位	10000	再次通电	停机设定	P
H0F-08	全闭环位置偏差过大阈值	0~1073741824	外部编码器单位	10000	立即生效	运行设定	P
H0F-10	全闭环位置偏差清除设置	0~100	r	0	立即生效	运行设定	P
H0F-13	混合振动抑制滤波时间常数	0~6553.5	ms	0	立即生效	运行设定	P
H0F-16	全闭环位置偏差计数器	-1073741824~1073741824	外部编码器单位	0	-	显示	P
H0F-18	内部编码器反馈脉冲计数器	-1073741824~1073741824	内部编码器单位	0	-	显示	P
H0F-20	外部编码器反馈脉冲计数器	-1073741824~1073741824	外部编码器单位	0	-	显示	P

## H11 组 多段位置功能参数

功能码	名称	设定范围	单位	出厂设定	生效方式	设定方式	相关模式
H11-00	多段位置运行方式	0- 单次运行结束停机 (H11-01 进行段数选择) 1- 循环运行 (H11-01 进行段数选择) 2-DI 切换运行 (通过 DI 来选择) 3- 顺序运行 (H11-01 进行段数选择)	-	1	立即生效	停机设定	P
H11-01	位移指令终点段数	1~16	-	1	立即生效	停机设定	P
H11-02	余量处理方式	DI 模式外其他三种模式下有效 0- 继续运行没走完的段 1- 从第 1 段重新开始运行	-	0	立即生效	停机设定	P
H11-03	时间单位	0-ms 1-s	-	0	立即生效	停机设定	P
H11-04	位移指令类型选择	0- 相对位移指令 1- 绝对位移指令	-	0	立即生效	停机设定	P
H11-05	顺序运行起始段选择	0~16	-	0	立即生效	停机设定	P
H11-12	第 1 段移动位移	-1073741824 ~1073741824	指令单位	10000	立即生效	运行设定	P
H11-14	第 1 段位移最大运行速度	1~6000	rpm	200	立即生效	运行设定	P
H11-15	第 1 段位移加减速时间	0~65535	ms(s)	10	立即生效	运行设定	P
H11-16	第 1 段位移完成后等待时间	0~10000	ms(s)	10	立即生效	运行设定	P
H11-17	第 2 段移动位移	-1073741824 ~1073741824	指令单位	10000	立即生效	运行设定	P
H11-19	第 2 段位移最大运行速度	1~6000	rpm	200	立即生效	运行设定	P
H11-20	第 2 段位移加减速时间	0~65535	ms(s)	10	立即生效	运行设定	P
H11-21	第 2 段位移完成后等待时间	0~10000	ms(s)	10	立即生效	运行设定	P
H11-22	第 3 段移动位移	-1073741824 ~1073741824	指令单位	10000	立即生效	运行设定	P
H11-24	第 3 段位移最大运行速度	1~6000	rpm	200	立即生效	运行设定	P
H11-25	第 3 段位移加减速时间	0~65535	ms(s)	10	立即生效	运行设定	P
H11-26	第 3 段位移完成后等待时间	0~10000	ms(s)	10	立即生效	运行设定	P
H11-27	第 4 段移动位移	-1073741824 ~1073741824	指令单位	10000	立即生效	运行设定	P
H11-29	第 4 段位移最大运行速度	1~6000	rpm	200	立即生效	运行设定	P
H11-30	第 4 段位移加减速时间	0~65535	ms(s)	10	立即生效	运行设定	P

功能码	名称	设定范围	单位	出厂设定	生效方式	设定方式	相关模式
H11-31	第 4 段位移完成后等待时间	0~10000	ms(s)	10	立即生效	运行设定	P
H11-32	第 5 段移动位移	-1073741824 ~1073741824	指令单位	10000	立即生效	运行设定	P
H11-34	第 5 段位移最大运行速度	1~6000	rpm	200	立即生效	运行设定	P
H11-35	第 5 段位移加减速时间	0~65535	ms(s)	10	立即生效	运行设定	P
H11-36	第 5 段位移完成后等待时间	0~10000	ms(s)	10	立即生效	运行设定	P
H11-37	第 6 段移动位移	-1073741824 ~1073741824	指令单位	10000	立即生效	运行设定	P
H11-39	第 6 段位移最大运行速度	1~6000	rpm	200	立即生效	运行设定	P
H11-40	第 6 段位移加减速时间	0~65535	ms(s)	10	立即生效	运行设定	P
H11-41	第 6 段位移完成后等待时间	0~10000	ms(s)	10	立即生效	运行设定	P
H11-42	第 7 段移动位移	-1073741824 ~1073741824	指令单位	10000	立即生效	运行设定	P
H11-44	第 7 段位移最大运行速度	1~6000	rpm	200	立即生效	运行设定	P
H11-45	第 7 段位移加减速时间	0~65535	ms(s)	10	立即生效	运行设定	P
H11-46	第 7 段位移完成后等待时间	0~10000	ms(s)	10	立即生效	运行设定	P
H11-47	第 8 段移动位移	-1073741824 ~1073741824	指令单位	10000	立即生效	运行设定	P
H11-49	第 8 段位移最大运行速度	1~6000	rpm	200	立即生效	运行设定	P
H11-50	第 8 段位移加减速时间	0~65535	ms(s)	10	立即生效	运行设定	P
H11-51	第 8 段位移完成后等待时间	0~10000	ms(s)	10	立即生效	运行设定	P
H11-52	第 9 段移动位移	-1073741824 ~1073741824	指令单位	10000	立即生效	运行设定	P
H11-54	第 9 段位移最大运行速度	1~6000	rpm	200	立即生效	运行设定	P
H11-55	第 9 段位移加减速时间	0~65535	ms(s)	10	立即生效	运行设定	P
H11-56	第 9 段位移完成后等待时间	0~10000	ms(s)	10	立即生效	运行设定	P
H11-57	第 10 段移动位移	-1073741824 ~1073741824	指令单位	10000	立即生效	运行设定	P
H11-59	第 10 段位移最大运行速度	1~6000	rpm	200	立即生效	运行设定	P
H11-60	第 10 段位移加减速时间	0~65535	ms(s)	10	立即生效	运行设定	P
H11-61	第 10 段位移完成后等待时间	0~10000	ms(s)	10	立即生效	运行设定	P
H11-62	第 11 段移动位移	-1073741824 ~1073741824	指令单位	10000	立即生效	运行设定	P
H11-64	第 11 段位移最大运行速度	1~6000	rpm	200	立即生效	运行设定	P

功能码	名称	设定范围	单位	出厂设定	生效方式	设定方式	相关模式
H11-65	第 11 段位移加减速时间	0~65535	ms(s)	10	立即生效	运行设定	P
H11-66	第 11 段位移完成后等待时间	0~10000	ms(s)	10	立即生效	运行设定	P
H11-67	第 12 段移动位移	-1073741824 ~1073741824	指令单位	10000	立即生效	运行设定	P
H11-69	第 12 段位移最大运行速度	1~6000	rpm	200	立即生效	运行设定	P
H11-70	第 12 段位移加减速时间	0~65535	ms(s)	10	立即生效	运行设定	P
H11-71	第 12 段位移完成后等待时间	0~10000	ms(s)	10	立即生效	运行设定	P
H11-72	第 13 段移动位移	-1073741824 ~1073741824	指令单位	10000	立即生效	运行设定	P
H11-74	第 13 段位移最大运行速度	1~6000	rpm	200	立即生效	运行设定	P
H11-75	第 13 段位移加减速时间	0~65535	ms(s)	10	立即生效	运行设定	P
H11-76	第 13 段位移完成后等待时间	0~10000	ms(s)	10	立即生效	运行设定	P
H11-77	第 14 段移动位移	-1073741824 ~1073741824	指令单位	10000	立即生效	运行设定	P
H11-79	第 14 段位移最大运行速度	1~6000	rpm	200	立即生效	运行设定	P
H11-80	第 14 段位移加减速时间	0~65535	ms(s)	10	立即生效	运行设定	P
H11-81	第 14 段位移完成后等待时间	0~10000	ms(s)	10	立即生效	运行设定	P
H11-82	第 15 段移动位移	-1073741824 ~1073741824	指令单位	10000	立即生效	运行设定	P
H11-84	第 15 段位移最大运行速度	1~6000	rpm	200	立即生效	运行设定	P
H11-85	第 15 段位移加减速时间	0~65535	ms(s)	10	立即生效	运行设定	P
H11-86	第 15 段位移完成后等待时间	0~10000	ms(s)	10	立即生效	运行设定	P
H11-87	第 16 段移动位移	-1073741824 ~1073741824	指令单位	10000	立即生效	运行设定	P
H11-89	第 16 段位移最大运行速度	1~6000	rpm	200	立即生效	运行设定	P
H11-90	第 16 段位移加减速时间	0~65535	ms(s)	10	立即生效	运行设定	P
H11-91	第 16 段位移完成后等待时间	0~10000	ms(s)	10	立即生效	运行设定	P

## H12 组 多段速度参数

功能码	名称	设定范围	单位	出厂设定	生效方式	设定方式	相关模式
H12-00	多段速度指令运行方式	0- 单次运行结束停机 (H12-01 进行段数选择) 1- 循环运行 (H12-01 进行段数选择) 2- 通过外部 DI 进行切换	-	1	立即生效	停机设定	S
H12-01	速度指令终点段数选择	1~16	-	16	立即生效	停机设定	S
H12-02	运行时间单位选择	0-sec 1-min	-	0	立即生效	停机设定	S
H12-03	加速时间 1	0~65535	ms	10	立即生效	停机设定	S
H12-04	减速时间 1	0~65535	ms	10	立即生效	停机设定	S
H12-05	加速时间 2	0~65535	ms	50	立即生效	停机设定	S
H12-06	减速时间 2	0~65535	ms	50	立即生效	停机设定	S
H12-07	加速时间 3	0~65535	ms	100	立即生效	停机设定	S
H12-08	减速时间 3	0~65535	ms	100	立即生效	停机设定	S
H12-09	加速时间 4	0~65535	ms	150	立即生效	停机设定	S
H12-10	减速时间 4	0~65535	ms	150	立即生效	停机设定	S
H12-20	第 1 段速度指令	-6000~6000	rpm	0	立即生效	停机设定	S
H12-21	第 1 段指令运行时间	0~6553.5	s(min)	5.0	立即生效	停机设定	S
H12-22	第 1 段加减速时间	0- 零加减速时间 1- 加减速时间 1 2- 加减速时间 2 3- 加减速时间 3 4- 加减速时间 4	-	0	立即生效	停机设定	S
H12-23	第 2 段速度指令	-6000~6000	rpm	100	立即生效	停机设定	S
H12-24	第 2 段指令运行时间	0~6553.5	s(min)	5.0	立即生效	停机设定	S
H12-25	第 2 段加减速时间	0- 零加减速时间 1- 加减速时间 1 2- 加减速时间 2 3- 加减速时间 3 4- 加减速时间 4	-	0	立即生效	停机设定	S
H12-26	第 3 段速度指令	-6000~6000	rpm	300	立即生效	停机设定	S
H12-27	第 3 段指令运行时间	0~6553.5	s(min)	5.0	立即生效	停机设定	S
H12-28	第 3 段加减速时间	0- 零加减速时间 1- 加减速时间 1 2- 加减速时间 2 3- 加减速时间 3 4- 加减速时间 4	-	0	立即生效	停机设定	S

功能码	名称	设定范围	单位	出厂设定	生效方式	设定方式	相关模式
H12-29	第 4 段速度指令	-6000~6000	rpm	500	立即生效	停机设定	S
H12-30	第 4 段指令运行时间	0~6553.5	s(min)	5.0	立即生效	停机设定	S
H12-31	第 4 段加减速时间	0- 零加减速时间 1- 加减速时间 1 2- 加减速时间 2 3- 加减速时间 3 4- 加减速时间 4	-	0	立即生效	停机设定	S
H12-32	第 5 段速度指令	-6000~6000	rpm	700	立即生效	停机设定	S
H12-33	第 5 段指令运行时间	0~6553.5	s(min)	5.0	立即生效	停机设定	S
H12-34	第 5 段加减速时间	0- 零加减速时间 1- 加减速时间 1 2- 加减速时间 2 3- 加减速时间 3 4- 加减速时间 4	-	0	立即生效	停机设定	S
H12-35	第 6 段速度指令	-6000~6000	rpm	900	立即生效	停机设定	S
H12-36	第 6 段指令运行时间	0~6553.5	s(min)	5.0	立即生效	停机设定	S
H12-37	第 6 段加减速时间	0- 零加减速时间 1- 加减速时间 1 2- 加减速时间 2 3- 加减速时间 3 4- 加减速时间 4	-	0	立即生效	停机设定	S
H12-38	第 7 段速度指令	-6000~6000	rpm	600	立即生效	停机设定	S
H12-39	第 7 段指令运行时间	0~6553.5	s(min)	5.0	立即生效	停机设定	S
H12-40	第 7 段加减速时间	0- 零加减速时间 1- 加减速时间 1 2- 加减速时间 2 3- 加减速时间 3 4- 加减速时间 4	-	0	立即生效	停机设定	S
H12-41	第 8 段速度指令	-6000~6000	rpm	300	立即生效	停机设定	S
H12-42	第 8 段指令运行时间	0~6553.5	s(min)	5.0	立即生效	停机设定	S
H12-43	第 8 段加减速时间	0- 零加减速时间 1- 加减速时间 1 2- 加减速时间 2 3- 加减速时间 3 4- 加减速时间 4	-	0	立即生效	停机设定	S
H12-44	第 9 段速度指令	-6000~6000	rpm	100	立即生效	停机设定	S
H12-45	第 9 段指令运行时间	0~6553.5	s(min)	5.0	立即生效	停机设定	S
H12-46	第 9 段加减速时间	0- 零加减速时间 1- 加减速时间 1 2- 加减速时间 2 3- 加减速时间 3 4- 加减速时间 4	-	0	立即生效	停机设定	S

功能码	名称	设定范围	单位	出厂设定	生效方式	设定方式	相关模式
H12-47	第 10 段速度指令	-6000~6000	rpm	-100	立即生效	停机设定	S
H12-48	第 10 段指令运行时间	0~6553.5	s(min)	5.0	立即生效	停机设定	S
H12-49	第 10 段加减速时间	0- 零加减速时间 1- 加减速时间 1 2- 加减速时间 2 3- 加减速时间 3 4- 加减速时间 4	-	0	立即生效	停机设定	S
H12-50	第 11 段速度指令	-6000~6000	rpm	-300	立即生效	停机设定	S
H12-51	第 11 段指令运行时间	0~6553.5	s(min)	5.0	立即生效	停机设定	S
H12-52	第 11 段加减速时间	0- 零加减速时间 1- 加减速时间 1 2- 加减速时间 2 3- 加减速时间 3 4- 加减速时间 4	-	0	立即生效	停机设定	S
H12-53	第 12 段速度指令	-6000~6000	rpm	-500	立即生效	停机设定	S
H12-54	第 12 段指令运行时间	0~6553.5	s(min)	5.0	立即生效	停机设定	S
H12-55	第 12 段加减速时间	0- 零加减速时间 1- 加减速时间 1 2- 加减速时间 2 3- 加减速时间 3 4- 加减速时间 4	-	0	立即生效	停机设定	S
H12-56	第 13 段速度指令	-6000~6000	rpm	-700	立即生效	停机设定	S
H12-57	第 13 段指令运行时间	0~6553.5	s(min)	5.0	立即生效	停机设定	S
H12-58	第 13 段加减速时间	0- 零加减速时间 1- 加减速时间 1 2- 加减速时间 2 3- 加减速时间 3 4- 加减速时间 4	-	0	立即生效	停机设定	S
H12-59	第 14 段速度指令	-6000~6000	rpm	-900	立即生效	停机设定	S
H12-60	第 14 段指令运行时间	0~6553.5	s(min)	5.0	立即生效	停机设定	S
H12-61	第 14 段加减速时间	0- 零加减速时间 1- 加减速时间 1 2- 加减速时间 2 3- 加减速时间 3 4- 加减速时间 4	-	0	立即生效	停机设定	S
H12-62	第 15 段速度指令	-6000~6000	rpm	-600	立即生效	停机设定	S
H12-63	第 15 段指令运行时间	0~6553.5	s(min)	5.0	立即生效	停机设定	S
H12-64	第 15 段加减速时间	0- 零加减速时间 1- 加减速时间 1 2- 加减速时间 2 3- 加减速时间 3 4- 加减速时间 4	-	0	立即生效	停机设定	S

功能码	名称	设定范围	单位	出厂设定	生效方式	设定方式	相关模式
H12-65	第 16 段速度指令	-6000~6000	rpm	-300	立即生效	停机设定	S
H12-66	第 16 段指令运行时间	0~6553.5	s(min)	5.0	立即生效	停机设定	S
H12-67	第 16 段加减速时间	0- 零加减速时间 1- 加减速时间 1 2- 加减速时间 2 3- 加减速时间 3 4- 加减速时间 4	-	0	立即生效	停机设定	S

## H17 组 虚拟 DIDO 参数

功能码	名称	设定范围	单位	出厂设定	生效方式	设定方式	相关模式
H17-00	VDI1 端子功能选择	0~37	-	0	停机生效	运行设定	-
H17-01	VDI1 端子逻辑选择	0- 表示 VDI1 写入 1 有效 1- 表示 VDI1 写入值由 0 变为 1 时有效	-	0	停机生效	运行设定	-
H17-02	VDI2 端子功能选择	0~37	-	0	停机生效	运行设定	-
H17-03	VDI2 端子逻辑选择	0- 表示 VDI2 写入 1 有效 1- 表示 VDI2 写入值由 0 变为 1 时有效	-	0	停机生效	运行设定	-
H17-04	VDI3 端子功能选择	0~37	-	0	停机生效	运行设定	-
H17-05	VDI3 端子逻辑选择	0- 表示 VDI3 写入 1 有效 1- 表示 VDI3 写入值由 0 变为 1 时有效	-	0	停机生效	运行设定	-
H17-06	VDI4 端子功能选择	0~37	-	0	停机生效	运行设定	-
H17-07	VDI4 端子逻辑选择	0- 表示 VDI4 写入 1 有效 1- 表示 VDI4 写入值由 0 变为 1 时有效	-	0	停机生效	运行设定	-
H17-08	VDI5 端子功能选择	0~37	-	0	停机生效	运行设定	-
H17-09	VDI5 端子逻辑选择	0- 表示 VDI5 写入 1 有效 1- 表示 VDI5 写入值由 0 变为 1 时有效	-	0	停机生效	运行设定	-
H17-10	VDI6 端子功能选择	0~37	-	0	停机生效	运行设定	-
H17-11	VDI6 端子逻辑选择	0- 表示 VDI6 写入 1 有效 1- 表示 VDI6 写入值由 0 变为 1 时有效	-	0	停机生效	运行设定	-
H17-12	VDI7 端子功能选择	0~37	-	0	停机生效	运行设定	-
H17-13	VDI7 端子逻辑选择	0- 表示 VDI7 写入 1 有效 1- 表示 VDI7 写入值由 0 变为 1 时有效	-	0	停机生效	运行设定	-
H17-14	VDI8 端子功能选择	0~37	-	0	停机生效	运行设定	-
H17-15	VDI8 端子逻辑选择	0- 表示 VDI8 写入 1 有效 1- 表示 VDI8 写入值由 0 变为 1 时有效	-	0	停机生效	运行设定	-
H17-16	VDI9 端子功能选择	0~37	-	0	停机生效	运行设定	-



功能码	名称	设定范围	单位	出厂设定	生效方式	设定方式	相关模式
H17-17	VDI9 端子逻辑选择	0- 表示 VDI9 写入 1 有效 1- 表示 VDI9 写入值由 0 变为 1 时有效	-	0	停机生效	运行设定	-
H17-18	VDI10 端子功能选择	0~37	-	0	停机生效	运行设定	-
H17-19	VDI10 端子逻辑选择	0- 表示 VDI10 写入 1 有效 1- 表示 VDI10 写入值由 0 变为 1 时有效	-	0	停机生效	运行设定	-
H17-20	VDI11 端子功能选择	0~37	-	0	停机生效	运行设定	-
H17-21	VDI11 端子逻辑选择	0- 表示 VDI11 写入 1 有效 1- 表示 VDI11 写入值由 0 变为 1 时有效	-	0	停机生效	运行设定	-
H17-22	VDI12 端子功能选择	0~37	-	0	停机生效	运行设定	-
H17-23	VDI12 端子逻辑选择	0- 表示 VDI12 写入 1 有效 1- 表示 VDI12 写入值由 0 变为 1 时有效	-	0	停机生效	运行设定	-
H17-24	VDI13 端子功能选择	0~37	-	0	停机生效	运行设定	-
H17-25	VDI13 端子逻辑选择	0- 表示 VDI13 写入 1 有效 1- 表示 VDI13 写入值由 0 变为 1 时有效	-	0	停机生效	运行设定	-
H17-26	VDI14 端子功能选择	0~37	-	0	停机生效	运行设定	-
H17-27	VDI14 端子逻辑选择	0- 表示 VDI14 写入 1 有效 1- 表示 VDI14 写入值由 0 变为 1 时有效	-	0	停机生效	运行设定	-
H17-28	VDI15 端子功能选择	0~37	-	0	停机生效	运行设定	-
H17-29	VDI15 端子逻辑选择	0- 表示 VDI15 写入 1 有效 1- 表示 VDI15 写入值由 0 变为 1 时有效	-	0	停机生效	运行设定	-
H17-30	VDI16 端子功能选择	0~37	-	0	停机生效	运行设定	-
H17-31	VDI16 端子逻辑选择	0- 表示 VDI16 写入 1 有效 1- 表示 VDI16 写入值由 0 变为 1 时有效	-	0	停机生效	运行设定	-
H17-32	VDO 虚拟电平	-	-	-	-	显示	-
H17-33	VDO1 端子功能选择	0~22	-	0	停机生效	运行设定	-
H17-34	VDO1 端子逻辑选择	0- 表示有效时输出 1 1- 表示有效时输出 0	-	0	停机生效	运行设定	-
H17-35	VDO2 端子功能选择	0~22	-	0	停机生效	运行设定	-
H17-36	VDO2 端子逻辑选择	0- 表示有效时输出 1 1- 表示有效时输出 0	-	0	停机生效	运行设定	-
H17-37	VDO3 端子功能选择	0~22	-	0	停机生效	运行设定	-
H17-38	VDO3 端子逻辑选择	0- 表示有效时输出 1 1- 表示有效时输出 0	-	0	停机生效	运行设定	-
H17-39	VDO4 端子功能选择	0~22	-	0	停机生效	运行设定	-
H17-40	VDO4 端子逻辑选择	0- 表示有效时输出 1 1- 表示有效时输出 0	-	0	停机生效	运行设定	-

功能码	名称	设定范围	单位	出厂设定	生效方式	设定方式	相关模式
H17-41	VDO5 端子功能选择	0~22	-	0	停机生效	运行设定	-
H17-42	VDO5 端子逻辑选择	0- 表示有效时输出 1 1- 表示有效时输出 0	-	0	停机生效	运行设定	-
H17-43	VDO6 端子功能选择	0~22	-	0	停机生效	运行设定	-
H17-44	VDO6 端子逻辑选择	0- 表示有效时输出 1 1- 表示有效时输出 0	-	0	停机生效	运行设定	-
H17-45	VDO7 端子功能选择	0~22	-	0	停机生效	运行设定	-
H17-46	VDO7 端子逻辑选择	0- 表示有效时输出 1 1- 表示有效时输出 0	-	0	停机生效	运行设定	-
H17-47	VDO8 端子功能选择	0~22	-	0	停机生效	运行设定	-
H17-48	VDO8 端子逻辑选择	0- 表示有效时输出 1 1- 表示有效时输出 0	-	0	停机生效	运行设定	-
H17-49	VDO9 端子功能选择	0~22	-	0	停机生效	运行设定	-
H17-50	VDO9 端子逻辑选择	0- 表示有效时输出 1 1- 表示有效时输出 0	-	0	停机生效	运行设定	-
H17-51	VDO10 端子功能选择	0~22	-	0	停机生效	运行设定	-
H17-52	VDO10 端子逻辑选择	0- 表示有效时输出 1 1- 表示有效时输出 0	-	0	停机生效	运行设定	-
H17-53	VDO11 端子功能选择	0~22	-	0	停机生效	运行设定	-
H17-54	VDO11 端子逻辑选择	0- 表示有效时输出 1 1- 表示有效时输出 0	-	0	停机生效	运行设定	-
H17-55	VDO12 端子功能选择	0~22	-	0	停机生效	运行设定	-
H17-56	VDO12 端子逻辑选择	0- 表示有效时输出 1 1- 表示有效时输出 0	-	0	停机生效	运行设定	-
H17-57	VDO13 端子功能选择	0~22	-	0	停机生效	运行设定	-
H17-58	VDO13 端子逻辑选择	0- 表示有效时输出 1 1- 表示有效时输出 0	-	0	停机生效	运行设定	-
H17-59	VDO14 端子功能选择	0~22	-	0	停机生效	运行设定	-
H17-60	VDO14 端子逻辑选择	0- 表示有效时输出 1 1- 表示有效时输出 0	-	0	停机生效	运行设定	-
H17-61	VDO15 端子功能选择	0~22	-	0	停机生效	运行设定	-
H17-62	VDO15 端子逻辑选择	0- 表示有效时输出 1 1- 表示有效时输出 0	-	0	停机生效	运行设定	-
H17-63	VDO16 端子功能选择	0~22	-	0	停机生效	运行设定	-
H17-64	VDO16 端子逻辑选择	0- 表示有效时输出 1 1- 表示有效时输出 0	-	0	停机生效	运行设定	-

## H30 组 通信读取伺服相关变量

面板不可见。

功能码	名称	设定范围	单位	出厂设定	生效方式	设定方式	相关模式
H30-00	通信读取伺服状态	-	-	-	-	通信只读	PST
H30-01	通信读取 DO 功能状态 1	-	-	-	-	通信只读	PST
H30-02	通信读取 DO 功能状态 2	-	-	-	-	通信只读	PST
H30-03	通信读取输入脉冲指令采样值	-	-	-	-	显示	PST

## H31 组 通信给定伺服相关变量

面板不可见。

功能码	名称	设定范围	单位	出厂设定	生效方式	设定方式	相关模式
H31-00	通信给定 VDI 虚拟电平	0~65535	-	0	立即生效	运行设定	PST
H31-04	通信给定 DO 输出状态	0~31	-	0	立即生效	运行设定	PST
H31-09	通信给定速度指令	-6000.000~6000.000	rpm	0	立即生效	运行设定	S
H31-11	通信给定转矩指令	-100.000~100.000	%	0	立即生效	运行设定	T

## DIDO 功能定义

编码	名称	功能名	描述	备注
输入信号功能说明				
FunIN.1	S-ON	伺服使能	无效 - 伺服电机使能禁止； 有效 - 伺服电机上电使能。	相应端子的逻辑选择，必须设置为： 电平有效。 该功能对应的 DI 或 VDI 端子发生变更时，或对应端子逻辑选择发生变更时，则需要再次通电后，变更才生效。
FunIN.2	ALM-RST	故障与警告 复位（沿有效功能）	无效 - 禁止； 有效 - 使能。	相应端子的逻辑选择，必须设置为： 边沿有效。若选择电平有效，则驱动器内部强制设为边沿有效。 按照报警类型，有些报警复位后伺服是可以继续工作的。
FunIN.3	GAIN-SEL	增益切换	H08-09=1 时： 无效 - 速度控制环为 PI 控制； 有效 - 速度控制环为 P 控制。 H08-09=2 时： 无效 - 固定到第一组增益； 有效 - 固定到第二组增益。	相应端子的逻辑选择，建议设置为： 电平有效。
FunIN.4	CMD-SEL	主辅运行指令切换	无效 - 当前运行指令为 A； 有效 - 当前运行指令为 B。	相应端子的逻辑选择，建议设置为： 电平有效。
FunIN.5	DIR-SEL	多段速度 DI 切换运行 方向设置	无效 - 默认指令方向； 有效 - 指令反方向。	相应端子的逻辑选择，建议设置为： 电平有效。

编码	名称	功能名	描述	备注
FunIN.6	CMD1	多段运行指令切换 1	16 段指令选择。	相应端子的逻辑选择, 建议设置为: 电平有效。
FunIN.7	CMD2	多段运行指令切换 2	16 段指令选择。	相应端子的逻辑选择, 建议设置为: 电平有效。
FunIN.8	CMD3	多段运行指令切换 3	16 段指令选择。	相应端子的逻辑选择, 建议设置为: 电平有效。
FunIN.9	CMD4	多段运行指令切换 4	16 段指令选择。	相应端子的逻辑选择, 建议设置为: 电平有效。
FunIN.10	M1-SEL	模式切换 1	根据选择的控制模式 (3、4、5), 进行速度、位置、转矩之间的切换。	相应端子的逻辑选择, 建议设置为: 电平有效。
FunIN.11	M2-SEL	模式切换 2	根据选择的控制模式 (6), 进行速度、位置、转矩之间的切换。	相应端子的逻辑选择, 建议设置为: 电平有效。
FunIN.12	ZCLAMP	零位固定使能	有效 - 使能零位固定功能; 无效 - 禁止零位固定功能。	相应端子的逻辑选择, 建议设置为: 电平有效。
FunIN.13	INHIBIT	位置指令禁止	有效 - 禁止指令脉冲输入; 无效 - 允许指令脉冲输入。	原来为脉冲禁止功能。现升级为位置指令禁止, 含内部和外部位置指令。相应端子的逻辑选择, 必须设置为: 电平有效。
FunIN.14	P-OT	正向超程开关	有效 - 禁止正向驱动; 无效 - 允许正向驱动。	当机械运动超过可移动范围, 进入超程防止功能: 相应端子的逻辑选择, 建议设置为: 电平有效。
FunIN.15	N-OT	反向超程开关	当机械运动超过可移动范围, 进入超程防止功能: 有效 - 禁止反向驱动; 无效 - 允许反向驱动。	相应端子的逻辑选择, 建议设置为: 电平有效。
FunIN.16	P-CL	正外部转矩限制	根据 H07-07 的选择, 进行转矩限制源的切换。 H07-07=1 时: 有效 - 正转外部转矩限制有效; 无效 - 正转内部转矩限制有效。 H07-07=3 且 AI 限制值大于正转外部限制值时: 有效 - 正转外部转矩限制有效; 无效 - AI 转矩限制有效。 H07-07=4 时: 有效 - AI 转矩限制有效; 无效 - 正转内部转矩限制有效。	相应端子的逻辑选择, 建议设置为: 电平有效。

编码	名称	功能名	描述	备注
FunIN.17	N-CL	负外部转矩限制	根据 H07-07 的选择, 进行转矩限制源的切换。 H07-07=1 时: 有效 - 反转外部转矩限制有效; 无效 - 反转内部转矩限制有效。 H07-07=3 且 AI 限制值小于反转外部限制值时: 有效 - 反转外部转矩限制有效。 无效 - AI 转矩限制有效。 H07-07=4 时: 有效 - AI 转矩限制有效; 无效 - 反转内部转矩限制有效。	相应端子的逻辑选择, 建议设置为: 电平有效。
FunIN.18	JOGCMD+	正向点动	有效 - 按照给定指令输入; 无效 - 运行指令停止输入。	相应端子的逻辑选择, 建议设置为: 电平有效。
FunIN.19	JOGCMD-	负向点动	有效 - 按照给定指令反向输入; 无效 - 运行指令停止输入。	相应端子的逻辑选择, 建议设置为: 电平有效。
FunIN.20	POSSTEP	步进量使能	有效 - 执行指令步进量的指令; 无效 - 指令为零, 为定位态。	相应端子的逻辑选择, 建议设置为: 电平有效。
FunIN.21	HX1	手轮倍率信号 1	HX1 有效, HX2 无效: X10 HX1 无效, HX2 有效: X100 其他: X1	相应端子的逻辑选择, 建议设置为: 电平有效。
FunIN.22	HX2	手轮倍率信号 2		
FunIN.23	HX_EN	手轮使能信号	无效 - 按照 H05-00 功能码选择进行位置控制; 有效 - 在位置模式下接收手轮脉冲信号进行位置控制。	相应端子的逻辑选择, 建议设置为: 电平有效。
FunIN.24	GEAR_SEL	电子齿轮选择	无效 - 电子齿轮比 1; 有效 - 电子齿轮比 2。	相应端子的逻辑选择, 建议设置为: 电平有效。
FunIN.25	TOQDirSel	转矩指令方向设定	无效 - 正方向; 有效 - 反方向。	相应端子的逻辑选择, 建议设置为: 电平有效。
FunIN.26	SPDDirSel	速度指令方向设定	无效 - 正方向; 有效 - 反方向。	相应端子的逻辑选择, 建议设置为: 电平有效。
FunIN.27	POSDirSel	位置指令方向设定	无效, 实际位置指令方向与设定的位置指令方向相同; 有效, 实际位置指令方向与设定的位置指令方向相反;	相应端子的逻辑选择, 建议设置为: 电平有效。
FunIN.28	PosInSen	多段位置指令使能	沿有效 无效 - 忽略内部多段指令; 有效 - 启动内部多段。	相应端子的逻辑选择, 建议设置为: 电平有效。
FunIN.29	XintFree	中断定长状态解除	无效 - 禁止; 有效 - 使能。	相应端子的逻辑选择, 建议设置为: 边沿有效。

编码	名称	功能名	描述	备注
FunIN.31	HomeSwitch	原点开关	无效 - 不触发； 有效 - 触发。	相应端子的逻辑选择，必须设置为： 电平有效。 建议分配在快速 DI 端子。 如果设为 2（上升沿有效），驱动器内部会强制改为 1（高电平有效）； 如果设为 3（下降沿有效），驱动器内部会强制改为 0（低电平有效）； 若设为 4（上升沿、下降沿均有效），驱动器内部会强制改为 0（低电平有效）
FunIN.32	HomingStart	原点复归使能	无效 - 禁止； 有效 - 使能。	相应端子的逻辑选择，建议设置为： 边沿有效。
FunIN.33	XintInhibit	中断定长禁止	有效 - 禁止中断定长； 无效 - 允许中断定长。	相应端子的逻辑选择，必须设置为： 电平有效。 如果设为 2（上升沿有效），驱动器内部会强制改为 1（高电平有效）； 如果设为 3（下降沿有效），驱动器内部会强制改为 0（低电平有效）； 若设为 4（上升沿、下降沿均有效），驱动器内部会强制改为 0（低电平有效）
FunIN.34	Emergency Stop	紧急停机	有效 - 零速停机后位置锁定； 无效 - 对当运行状态无影响。	相应端子的逻辑选择，建议设置为： 电平有效。
FunIN.35	ClrPosErr	清除位置偏差	有效 - 位置偏差清零； 无效 - 位置偏差不清零。	相应端子的逻辑选择，建议设置为： 边沿有效。 该 DI 功能建议配置到 DI8 或 DI9 端子上。
FunIN.36	V_LmtSel	内部速度限制源	有效 - H07-19 作为内部正负速度限制值 (H07-17=2) 无效 - H07-20 作为内部正负速度限制值 (H07-17=2)	相应端子的逻辑选择，建议设置为： 电平有效。
FunIN.37	PulseInhibit	脉冲指令禁止	位置控制模式时，位置指令来源为脉冲指令 (H05-00=0) 时： 无效 - 可响应脉冲指令； 有效 - 不响应脉冲指令；	相应端子的逻辑选择，建议设置为： 电平有效。
<b>输出信号功能说明</b>				
FunOUT.1	S-RDY	伺服准备好	伺服状态准备好，可以接收 S-ON 有效信号： 有效 - 伺服准备好； 无效 - 伺服未准备好。	-
FunOUT.2	TGON	电机旋转输出	无效，滤波后电机转速绝对值小于功能码 H06-16 设定值； 有效，滤波后电机转速绝对值达到功能码 H06-16 设定值。	-
FunOUT.3	ZERO	零速	无效，电机的速度反馈和给定的差值大于功能码 H06-19 设置值时； 有效，当电机的速度反馈和给定的差值不大于功能码 H06-19 设置值时。	-

编码	名称	功能名	描述	备注
FunOUT.4	V-CMP	速度一致	速度控制时，伺服电机速度与速度指令之差的绝对值小于 H06-17 速度偏差设定值时有效。	-
FunOUT.5	COIN	定位完成	位置控制时，位置偏差脉冲到达定位完成幅度 H05-21 内时有效。	-
FunOUT.6	NEAR	定位接近	位置控制时，位置偏差脉冲到达定位接近信号幅度 H05-22 设定值时有效。	-
FunOUT.7	C-LT	转矩限制	转矩限制的确认信号： 有效 - 电机转矩受限； 无效 - 电机转矩不受限。	-
FunOUT.8	V-LT	转速限制	转矩控制时速度受限的确认信号： 有效 - 电机转速受限； 无效 - 电机转速不受限。	-
FunOUT.9	BK	抱闸输出	抱闸信号输出： 有效 - 闭合，解除抱闸； 无效 - 启动抱闸。	-
FunOUT.10	WARN	警告输出	警告输出信号有效。(导通)	-
FunOUT.11	ALM	故障输出	检测出故障时状态有效。	-
FunOUT.12	ALMO1	输出 3 位报警代码	输出 3 位报警代码。	-
FunOUT.13	ALMO2	输出 3 位报警代码	输出 3 位报警代码。	-
FunOUT.14	ALMO3	输出 3 位报警代码	输出 3 位报警代码。	-
FunOUT.15	Xintcoin	中断定长完成	有效 - 中断定长定位完成； 无效 - 中断定长定位未完成。	-
FunOUT.16	HomeAttain	原点回零输出	原点回零状态： 有效 - 原点回零； 无效 - 原点没有回零。	-
FunOUT.17	ElecHome Attain	电气回零输出	电气回零状态： 有效 - 电气原点回零； 无效 - 电气原点没有回零。	-
FunOUT.18	ToqReach	转矩到达输出	有效 - 转矩绝对值到达设定值； 无效 - 转矩绝对值小于到设定值。	-
FunOUT.19	V-Arr	速度到达输出	有效 - 速度反馈达到设定值； 无效 - 速度反馈未达到设定值。	-
FunOUT.20	AngIntRdy	角度辨识输出	有效 - 完成角度辨识 无效 - 未完成角度辨识	-
FunOUT.21	DB	DB 制动输出	有效 - 动态制动继电器断开 无效 - 动态制动继电器吸合	-
FunOUT.22	CmdOk	内部指令输出	有效 - 内部指令完成 无效 - 内部指令未完成	-



# 附录 总体配线图

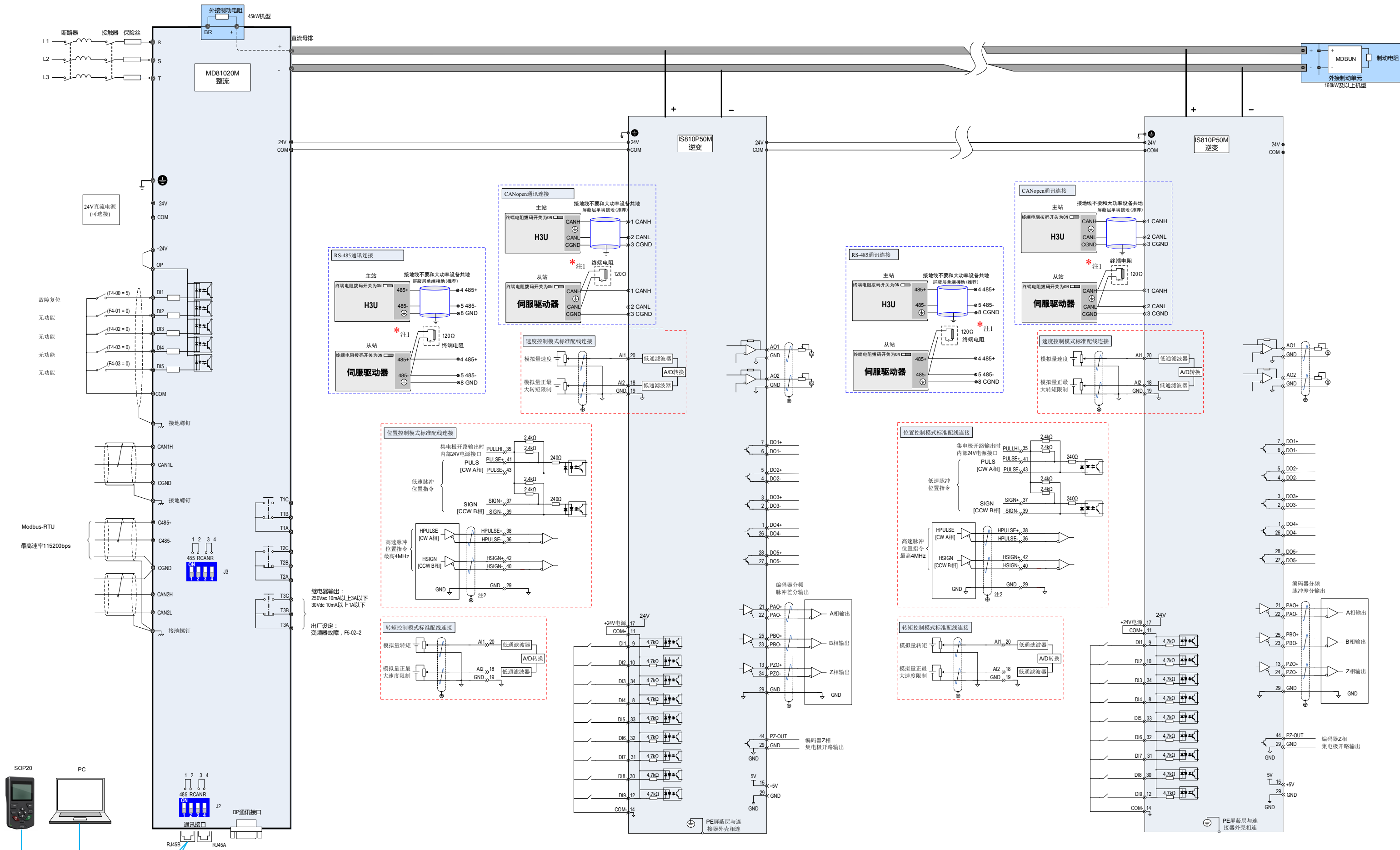

\*注1: 此处终端电阻须接入最后一台伺服驱动器的端口。



创变·精彩



官方微信



服务与技术支持APP

### 深圳市汇川技术股份有限公司

Shenzhen Inovance Technology Co., Ltd.

地址：深圳市宝安区宝城70区留仙二路鸿威工业区E栋

总机：(0755)2979 9595

传真：(0755)2961 9897

客服：400-777-1260

<http://www.inovance.com>

### 苏州汇川技术有限公司

Suzhou Inovance Technology Co., Ltd.

地址：苏州市吴中区越溪友翔路16号

总机：(0512)6637 6666

传真：(0512)6285 6720

客服：400-777-1260

<http://www.inovance.com>

销售服务联络地址



19010729A02

由于本公司持续的产品升级造成的内容变更，恕不另行通知

版权所有 © 深圳市汇川技术股份有限公司

Copyright © Shenzhen Inovance Technology Co., Ltd.